

Česká a Slovenská republika

CENÍK 2019

Sanitární keramika · Koupelnový nábytek · Wellness

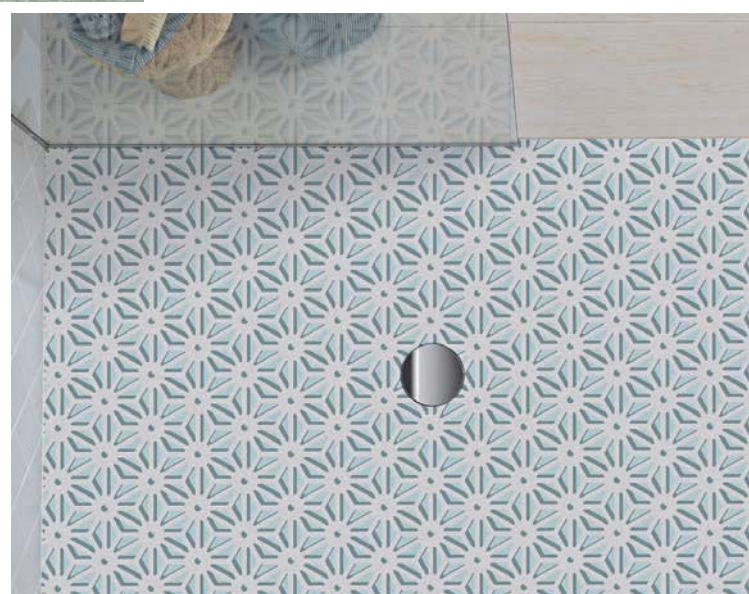
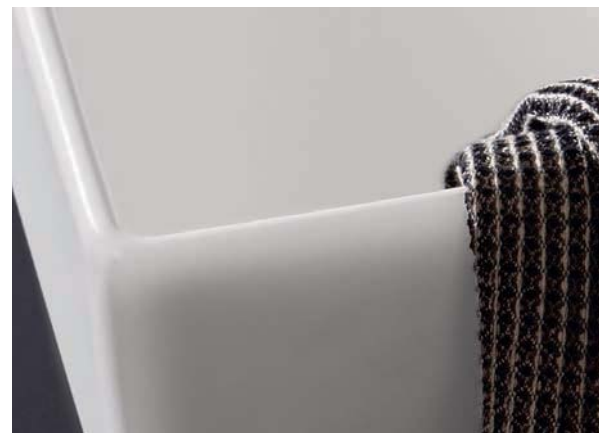

Barvy keramiky

Lesklé barvy



01 bílá Alpin

R1 bílá Alpin
CeramicPlus



T1 bílá Alpin
AntiBac

T2 bílá Alpin Anti-
Bac CeramicPlus



R2 Star White
CeramicPlus



R3 Pergamon
CeramicPlus

Matné odstíny



RW Stone White
CeramicPlus
TitanGlaze



S5 Ebony
CeramicPlus
TitanGlaze



i4 Graphite
CeramicPlus
TitanGlaze



TR Timber
CeramicPlus



S0 Glossy Black
CeramicPlus



AD Art Decór
CeramicPlus



TDS7 Concrete

Colorline

Dekory

Bicolour

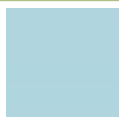

BCW0 Fog

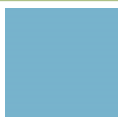

BCW1 Frost



BCW2 Ocean

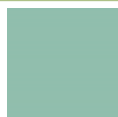

BCW3 Mint

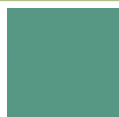

BCW4 Sencha



BCW5 Cedar



BCT0 Powder



BCT1 Ballet



BCT2 Rose



BCT3 Macaroon



BCT4 Lemon



BCT5 Mustard



BCT6 Full Moon



BCT7 French Linen



BCT8 Coal Black

Barvy krytek



96 Star White

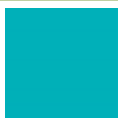

J5 Curaçao

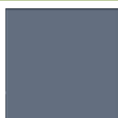

LK Bali



LL Peru



LM Sahara



LQ Florida

Kovové povrchy













61 pochromováno

























66 ušlechtilá mosaz

Vysvětlivky k symbolům

	pro 3-otvorovou armaturu, prostřední otvor pro armaturu proražen		pro nástěnné armatury, bez otvoru pro armaturu (otvory pro armaturu nejsou předraženy)
	pro dvě 3-otvorové armatury, prostřední otvor pro armaturu proražen		bez otvoru pro armaturu (otvory pro armaturu nejsou předraženy)
	pro 3-otvorovou armaturu, 3 otvory pro armaturu proraženy		s přepadem
	pro 1-otvorovou armaturu, otvor pro armaturu proražen		se skrytým přepadem
	pro dvě 1-otvorové armatury, otvory pro armaturu proraženy		bez přepadu

Ikony

Sanitární keramika

	Antibakteriální keramika		Combi-Pack
	Titan keramika		Klozet bez vnitřního okraje
	10 let možnost dokoupení		Klozetové sedátko s poklopem SlimSeat
	Úprava na přání (Customisation)		Klozet: odpadové variokoleno
	Skryté upevnění pro kryt sifonu		Klozet: odpadové variokoleno
	Skryté upevnění pro závěsný klozet		Klozet: odpadové variokoleno
	Skryté upevnění pro závěsný klozet compact		Klozet s úsporným systémem AQUAREDUCT®: spotřeba vody 3 / 4,5 l
	ViClean bidetové sedátko		Prodetect 2 - radarové řízení splachování pro pisoáry
	dálkový ovladač ViClean		Spotřeba vody 1,0 l, pro pisoáry
	ViConnect podomítková splachovací nádržka		ViSeat, klozetové sedátko s poklopem
	Klozet: ViFresh Technologie		Stavitelný regulátor průtoku
	ViFlow výpust'		



Koupelnový nábytek







	Tyto výrobky jsou běžně skladem.		Spodní skříňka: výška 520 mm
	Zrcadlo s audiosystémem		Spodní skříňka: výška 590 mm
	Bluetooth		



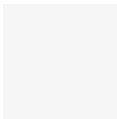



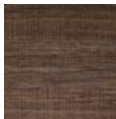

Wellness









	Přístup k technickým částem hydromasážního systému		Ovládání hydromasážního systému na okraji vany
	Spínací skříňka hydromasážního systému		Materiál: Quarry®





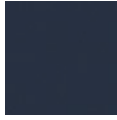

Odstíny nábytku



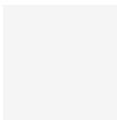
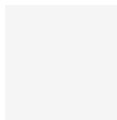



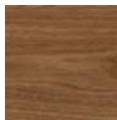

 Barvy čela
 Barvy korpusu
 Barvy krycí desky
 Vnitřní barva regálu Finion

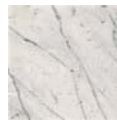

1 = Glass White Matt	2 = Glass Black Matt	3 = Glass Sand Matt	B1 = Crystal Grey	B3 = Crystal Black	B4 = Crystal White	DH = Glossy White	E1 = Santana Oak
							
FINION	FINION	FINION	AVENTO	AVENTO	AVENTO	COLLARO LEGATO SUBWAY 2.0 VENTICELLO	LEGATO SUBWAY 2.0 VENTICELLO

E8 = White Wood	FC = Bright Oak/ Glass Cream	FP = Glossy Grey	FQ = Oak Graphite	GF = Glossy White Lacquer	GJ = Light Grey Matt Lacquer	GK = Anthracite Matt Lacquer	GM = Olive Matt Lacquer
							
COLLARO LEGATO SUBWAY 2.0 VENTICELLO	MEMENTO	COLLARO LEGATO SUBWAY 2.0 VENTICELLO	COLLARO LEGATO SUBWAY 2.0 VENTICELLO	FINION	FINION	FINION	FINION

GN = Walnut Veneer	GS = Cedar Matt Lacquer	HA = Cloud Matt Lacquer	HB = Peony Matt Lacquer	HE = Sun Matt Lacquer	HF = Gold Matt Lacquer	HG = Midnight Blue Matt Lacquer	HH = Sand Matt Lacquer
							
FINION	FINION	FINION	FINION	FINION	FINION	FINION	FINION

MS = White Matt	MT = White Matt Lacquer	PC = Oak Veneer	PD = Black Matt Lacquer	PH = Glossy Black Lacquer	PN = Elm Impresso	PV = American Walnut	PW = Black Ash
							
COLLARO LEGATO SUBWAY 2.0 VENTICELLO	FINION	FINION	COLLARO FINION LEGATO SUBWAY 2.0 VENTICELLO	FINION	AVENTO LEGATO SUBWAY 2.0 VENTICELLO	ANTHEUS	ANTHEUS

R = Glass Silver Grey	RA = Glass Glossy Grey	RC = Carrara	RE = Glass Glossy White	RP = Nero Marquina	S = Glass White	VG = Truffle Grey	VH = Arizona Oak
							
SUBWAY 2.0	VENTICELLO	ANTHEUS	VENTICELLO	ANTHEUS	SUBWAY 2.0	COLLARO LEGATO SUBWAY 2.0 VENTICELLO	AVENTO COLLARO LEGATO SUBWAY 2.0 VENTICELLO

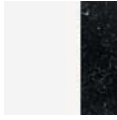
VJ = Nordic Oak	VK = Soft Grey	Walnut/Grey-White Marble	White Matt Lacquer/ Black Marble
			
AVENTO COLLARO LEGATO SUBWAY 2.0 VENTICELLO	COLLARO LEGATO SUBWAY 2.0 VENTICELLO	HOMMAGE	HOMMAGE

OBSAH

NÁVOD

Sanitární keramika a koupelnový nábytek	2
Wellness	2

VŠEOBECNÉ INFORMACE

Všeobecné nákupní a prodejní podmínky společnosti	4-5
Bicolour	14
Úprava sanitární keramiky na přání	12
Šampión v hygieně	15
Ikony	viz obálka
Záruka dokoupení	13
Vysvětlivky k symbolům	viz obálka
ViSeat & SupraFix 3.0	16
Důležité upozornění	3

ZMĚNY V SORTIMENTU

Sanitární keramika a koupelnový nábytek	6-7
Wellness	8

REJSTŘÍK

Sanitární keramika a koupelnový nábytek	590-592
Wellness	593-594

PŘEHLEDY

AntiBac	17
Express Delivery	18
Přehled barev keramiky	9-10
Přehled barev pro Wellness	11

SANITÁRNÍ KERAMIKA A KOUPELNOVÝ NÁBYTEK	19
---	----

SPRCHY	389
--------	-----

VANY A HYDROMASÁŽNÍ SYSTÉMY	443
-----------------------------	-----

NÁVOD K POUŽITÍ CENÍKU

Obecně

Tento ceník začíná obsahem, který Vám poskytne přehled o struktuře celého ceníku.

Ceník se skládá z těchto částí:

- Všeobecné informace
- Sanitární keramika a koupelnový nábytek
- Sprchy
- Vany a hydromasážní systémy

Všeobecná část poskytuje obecně platné informace o různých tématech, jako jsou například změny sortimentu, všeobecné obchodní podmínky atd. Všechna témata najdete v obsahu části Všeobecné informace.

Části Sanitární keramika a koupelnový nábytek, Sprchy a Vany a hydromasážní systémy mají stejnou strukturu. Začínají obsahem, který Vám poskytne přehled o tom, co daná část zahrnuje. Následuje přehled jednotlivých výrobků a poté přehled všech kolekcí.

Rejstřík najdete na samém konci ceníku.

Část Výrobky – Sanitární keramika a koupelnový nábytek

Jednotlivé kolekce jsou uvedeny v abecedním pořadí.

Na úvodní straně každé kolekce jsou všeobecné informace, které se týkají celé kolekce, jako např. dostupné barvy.

Upozorňujeme, že ne každý model je k dostání ve všech těchto barvách. Dostupné barevné kombinace jsou uvedeny na stránkách jednotlivých výrobků.

V rámci kolekcí jsou výrobky uvedeny v tomto pořadí: umyvadla, umývatka, bidety, klozety, pisoáry, nábytek.

V přehledu pod jednotlivými výrobky naleznete konkrétní údaje o daném výrobku, např. číslo výrobku, cenu, barvu, provedení atd., a vhodné příslušenství.

Vezměte prosím na vědomí, že klozetová sedátka jsou z probarveného termosetu a nedodávají se v provedení CeramicPlus.

Příslušné barevné kódy pro výrobky jsou uvedeny v zápatí. Barevným kódem Vámi zvolené barvy (např. R1) pak musíte při objednávání vybraného výrobku nahradit všechny proměnné v čísle výrobku (např. „XX“).

Některé výrobky je možné objednat ve variantě s dekorem (viz poznámka "1" za číslem výrobku).

Příplatky za dekory najdete rovněž v zápatí. Tam je uvedena příslušná přírážka a také barva, k jejíž ceně má být příplatek připočten.

Část Výrobky – Wellness

Část týkající se wellness výrobků se dále člení na

- Sprchy (keramické, z Quarylu a z akrylátu)
- Vany a hydromasážní systémy

Jednotlivé kolekce jsou uvedeny v abecedním pořadí.

Kódy nabízených barev pro jednotlivé výrobky jsou uvedeny v přehledu barev a modelů nebo na oddělovači. Při objednávce prosím nezapomeňte nahradit „XX“ na konci čísla výrobku kódem požadované barvy.

Vybrané sprchové vaničky lze objednat s úpravou VILBOgrip, která zabraňuje uklouznutí na hladkých plochách, jako je akrylát. Příslušné objednací číslo je uvedeno u jednotlivých výrobků.

Pro vany nabízí Villeroy & Boch 8 různých hydromasážních systémů. Vysvětlivky a specifikace vč. integrovaného příslušenství a funkcí jsou uvedeny za kapitolou o vanách.

Některé volně stojící koupací vany lze objednat v designu Bicolour. Bližší informace a příslušný objednávkový formulář najdete na stránkách jednotlivých výrobků a za kapitolou o vanách.

Pomocí výklopných stránek na pravé straně si můžete objednat instalační systémy, příslušenství, panely atd. pro vany s hydromasážním systémem nebo bez něj.

DŮLEŽITÉ INFORMACE

Sanitární keramika, koupelnový nábytek

Ceník 2019 nahrazuje všechny dosud platné ceníky. Platí pro všechny dodávky od 1. dubna 2019.

Odchytky v barvách a rozměrech odpovídají obvyklým tolerancím. Změny v sortimentu, barvách a modelech vyhrazeny.

Jakýkoli dotisk nebo rozmnožování i části je přípustné pouze se souhlasem vydavatele.

Všechny nabídky, prodeje a dodávky jsou založeny na našich „Všeobecných prodejních a dodacích podmínkách“.

Informace o cenách

U uvedených cen se jedná o nezávazná cenová doporučení výrobce, v eurech, bez daně z přidané hodnoty.

Případné (cenové) změny a tiskové/sazečské chyby vyhrazeny. Z chybně uvedených cen a provedení nelze vyvozovat žádná práva.

Ceny jsou bez DPH.

Ceny všech modelů umyvadel a bidet se vztahují výhradně na keramiku.

Vyobrazené armatury a dávkovače mýdla nejsou v těchto cenách zahrnuty.

Ceny všech modelů umyvadel a bidetů se vztahují výhradně na keramiku.

Sanitární keramika

Keramické materiály firmy Villeroy & Boch se vyznačují vysokou pevností. Snáší všechny teplotní namáhání způsobené horkou nebo studenou vodou i přehřátou párou.

Glazury sanitární keramiky firmy Villeroy & Boch jsou odolné vůči poškrábání i vůči všem luhům a kyselinám běžným v sanitární oblasti.

Nepatří mezi ně kyselina fluorovodíková a její sloučeniny. Glazura se nemění ani působením

Wellness

Všeobecné

Všechny vany a sprchové vaničky Villeroy & Boch se vyrábějí z vysoce kvalitního sanitárního akrylátu se sklaminátem nebo z unikátního Quarylu®. Quaryl® je syntetický materiál vyvinutý firmou Villeroy & Boch, který se odlévá do forem a umožňuje tak výrobu velmi speciálních tvarů. Všechny sanitární výrobky z těchto materiálů jsou probarvené a neporézní a po léta si uchovávají svou barvu a lesk. Ve výjimečných případech se mohou na povrchu Quarylových výrobků objevit minimální nečistoty. Je to charakteristický rys, neboť tento materiál se částečně vyrábí z přírodních minerálních surovin.

Design

Akrylát a zvláště Quaryl® lze bez problému formovat do různých modelů, což umožňuje vytvářet nespočetné koupelnové designy. Pro každou koupelnu existuje vhodná vana: obdélníková, šestihorná, oválná nebo rohová. Od moderních a minimalistických po velkorysá a pohodlné – s madly a opěrkami hlavy.

Komfort

Akrylát nebo Quaryl® rychle přijímají příjemnou teplotu koupelové vody. Má to tu velkou výhodu, že nedostanete teplotní šok, když se položíte do vany, abyste se uvolnili. Akrylát nebo Quaryl® pomalu vedou teplo, takže koupelová voda si déle uchovává svou teplotu. Díky této izolační schopnosti není nutné do koupelové vody trvale připouštět horkou vodu.

Údržba

Povrch akrylátu a Quarylu® je neporézní, takže bakterie na něm tak snadno neulpívají. Zbytky špíny, vodního kamene a mýdla se na vaně téměř neukládají, a tak se údržba omezuje na otevření vlhkým hadříkem nebo houbou a neabrazivním čisticím prostředkem. Masážní systémy doporučujeme jednou měsíčně propláchnout sodou. K čištění sprchových koutů použijte pouze jemný tekutý čisticí prostředek.

Bezpečnost a hygiena

Masážní systémy Villeroy & Boch splňují nejvyšší požadavky na bezpečnost a hygienu. Kvůli zajištění hygieny jsou některé modely vybaveny speciálními tryskami nebo mají plně automatický čisticí systém. Ten se automaticky zapne, jakmile se vypustí voda. Poté se vedení vysuší vzduchem. Vysoušení vzduchem můžete zapnout rovněž manuálně, např. když se při čištění vany dostane do systému voda. Kvůli zajištění bezpečné funkce jsou všechny hydromasážní systémy vybaveny speciálním krytem na zachytávání vlasů. Ten přerušuje nasávání vody, jakmile se odtok zablokuje. Masážní systém nelze zapnout, pokud ve vaně není voda, neboť všechny systémy jsou vybaveny ochranou proti chodu za sucha, která funguje na základě hladinového senzoru. Všechny masážní systémy mají kontrolní značku KEMA. Samozřejmě jsou všechny systémy rovněž opatřeny logem CE.

Čištění a hygiena

Masážní systémy Villeroy & Boch se velmi snadno čistí. Po použití by vana měla být vymyta čistou vodou a vysušena hadříkem. Všechny trysky lze kdykoli vymontovat pomocí nářadí, které je součástí dodávky. Pro jejich čištění doporučujeme použít jemné prostředky, které zbaví povrch

organických rozpouštědel a intenzivních činidel.

Znázornění pomocí symbolů pro otvor pro armaturu a přepad je vysvětleno na výklopné straně obálky.

Nábytek

Koupelnové nábytkové programy Villeroy & Boch se vyznačují kvalitními materiály a zpracováním. Vlastní výrobní závody v Německu a Rakousku garantují konstantně vysokou kvalitu. Montáž nábytku by měl provádět autorizovaný odborník. Montáž musí být provedena podle popisu v přiloženém montážním návodu a s použitím dodaného upevňovacího materiálu.

Další informace jako 2D a 3D údaje a brožurky si můžete stáhnout na webových stránkách podniku.



Tyto výrobky máme běžně skladem

Výroba na zakázku

Dodací lhůta 6–8 měsíců, mějte prosím na paměti, že v případě požadavku na storno nebo změnu objednávky vám nemůžeme vždy vyhovět!

Záruka

Pro všechny výrobky firmy Villeroy & Boch platí zákonná záruční lhůta:

- sanitární keramika 2 roky
- koupelnový nábytek 2 roky
- ViConnect a ViClean 2 roky
- klozetová sedátka, doplňky a vodovodní baterie 2 roky

Další technické informace jsou uvedeny na www.villeroy-boch.com

trysek nečistot. Doporučujeme nepoužívat koupelové produkty obsahující olej, ale koupelové sole mohou být bezpečně používány. K dosažení optimální hygieny v trubkách doporučujeme čištění systému jedenkrát měsíčně vhodným čisticím prostředkem.

Materiál

Pokud se v důsledku používání časem objeví na povrchu lesklých akrylátových výrobků drobné škrábance, lze je bez problému odstranit. V takovém případě je nutné použít speciální leštící pastu na akrylát, která je k dostání ve specializovaných obchodech, nebo autopolituru. V případě většího poškození akrylátového povrchu nebo menších či hlubších škrábanců na Quarylových výrobcích vám doporučujeme obrátit se na naše profesionální servisní oddělení.

Záruka

Na koupelnu vanu a/nebo sprchovou vaničku Villeroy & Boch dostanete 10 letou záruku na výrobní vady, změny v barvě a/nebo trhliny způsobené únavou materiálu nebo deformace způsobené vodou. Na všechny části masážního systému se poskytuje 3letá záruka pro soukromé uživatele a 1letá záruka při profesionálním použití, ve všech případech pak 2 letá záruka na dálkové ovládání. Pro sprchové kouty platí 2letá záruční doba. Zde uvedené lhůty platí pouze tehdy, pokud odpovídají záručním ustanovením platným pro daný výrobek (předpisy o instalaci, údržbě a záruce).

Montážní servis

Montáží speciálních výrobků, jako jsou sprchové kouty a parní kabiny Villeroy & Boch, je možné pověřit naše speciální servisní oddělení. Spojte se prosím s naším servisem a dohodněte si s ním další podrobnosti, jako je termín a cena. Montáž je bez napojení vody a/nebo elektřiny na místě, ty musí provést odborná firma.

Vrácení zboží

Vrácení zboží si vyžaduje souhlasu firmy Villeroy & Boch.

Níže uvedené výrobky všeobecně nelze vrátit:

- zboží, které není originálně zabaleno,
- zboží, které je starší 6 měsíců (od data faktury),
- masážní systémy,
- sprchové kouty,
- vany do prostoru,
- zvláštní barvy (ne bílá a pergamon),
- výrobky na zakázku (např. vany s vyvrtným otvorem).

Informace o cenách

- Ceny uvedené v tomto ceníku jsou doporučené maloobchodní ceny v EUR které platí od 1. dubna 2019.

- Vyhrazujeme si právo eventuálních úprav (cen) a tiskových a sazečských chyb. Chybně uvedené ceny a popisy nezakládají žádná práva.

- Ceny jsou bez DPH.

VŠEOBECNÉ PRODEJNÍ PODMÍNKY SPOLEČNOSTI VILLEROY & BOCH AG

Divize: Koupelny a wellness – stav k srpnu 2016

I. Všeobecná ustanovení

1. Tyto všeobecné prodejní podmínky (dále jen „Prodejní podmínky“) platí pro všechny – i budoucí – nabídky, dodávky a ostatní plnění, realizované všemi pobočkami a přidruženými podniky akciové společnosti Villeroy & Boch AG, (dále označované jen jako „my“), a jsou určeny pro zákazníky, kteří nejsou přímými spotřebiteli ve smyslu § 13 BGB (dále jen „Kupující“; kupující spolu s námi jsou pak dále společně označováni rovněž jako „Smluvní strany“).
2. Tyto prodejní podmínky platí, pokud nebylo výslovně sjednáno jinak, po celou dobu trvání obchodního vztahu, aniž by na ně bylo nutné výslovně odkazovat. Na obchodní podmínky kupujícího nebude brán zřetel, pokud nebyly z naší strany výslovně a písemně akceptovány. Tyto prodejní podmínky platí i v případě, že provedeme dodávku pro kupujícího bez výhrad, přestože jsou nám známy podmínky kupujícího, které jsou v rozporu s našimi podmínkami, nebo se od nich liší.
3. Jakákoli odchylka (změna/doplnění) těchto podmínek vyžaduje písemnou formu.
4. Vedlejší ústní ujednání nebo přísliby jsou bez písemného potvrzení z naší strany neplatná.

II. Nabídky

1. Naše nabídky jsou zcela nezávazné a nezavazují nás k přijetí zakázky, ledaže by byly v textu nabídky výslovně označeny za závazné.
2. Bude-li zákazník požadovat změny po uzavření smlouvy, nebo pokud smlouvu částečně nebo zcela zruší, je povinen uhradit všechny již vzniklé náklady a výlohy rovněž i škody, které nám v této souvislosti vzniknou (např. ušlý zisk). Zrušení smlouvy je možné pouze s naším souhlasem. Právo na eventuální odstoupení od smlouvy a podání odporu ze strany kupujícího tím zůstávají nedotčeny.

III. Ceny a dodávky

1. Pokud se smluvní strany nedohodly na jiné ceně, pak se cena řídí podle ceníku, platného v době uzavření smlouvy. Ke všem cenám, uvedeným v ceníku hradí kupující navíc náklady na balné a náklady za přepravu, včetně daně z přidané hodnoty a ostatních povinných zákonných odvodů, pokud se smluvní strany nedohodly jinak.
2. Realizace dodávek probíhá za podmínek, dohodnutých ve smlouvě. Pokud se smluvní strany výslovně nedohodly jinak, expedují se dodávky z výrobního závodu (ex work).
3. Termíny dodávek, resp. dodací lhůty uvedené v potvrzení objednávky jsou termíny předpokládané, a proto nejsou závazné. Závazné jsou pouze tehdy, pokud byly za závazné označeny v potvrzení objednávky.
4. Pokud nebylo sjednáno jinak, začíná dodací lhůta běžet od data doručení písemného potvrzení objednávky.
5. Pokud zboží opustilo náš výrobní závod, resp. náš sklad před uplynutím sjednaného termínu, resp. dohodnuté lhůty, nebo pokud je zboží připraveno k vyzvednutí kupujícím, jsou dodací lhůta, resp. termín dodání považovány za dodržené.
6. Při překročení nezávazného termínu dodání, nebo dodací lhůty (dále jen „nezávazná dodací lhůta“) zmíněné dále v tomto bodě č. 6, dostáváme se do prodlení s dodávkou teprve po uplynutí toleranční lhůty (Grace Period) a na základě upomínky ze strany kupujícího, ledaže bychom doložili, že důvody pro nedodržení nezávazného termínu dodávky během tolerančního období nevznikly na naší straně.

Doba trvání tolerančního období činí 1/5 nezávazné dodací lhůty. Toleranční období začíná běžet pracovním dnem, následujícím po skončení dodací lhůty. Pokud by trvání

tolerančního období nevycházelo na celé dny, týdny nebo měsíce, pak bude provedeno jejich zaokrouhlení na celou časovou jednotku (Příklad: pokud byla nezávazná dodací lhůta dohodnuta na 27 dní, 1/5 = 5,4 dny, zaokrouhlená toleranční lhůta (Grace Period) pak potrvá 5 dní).

Doba trvání nezávazné dodací lhůty se počítá podle čl. III. bod 4.

7. Dojde-li k překročení dodací lhůty nebo ke zpoždění termínu dodávky z důvodů, které nevznikly na naší straně, zvláště pokud se jedná o zpoždění nebo nesprávné zajištění vlastních dodávek, prodlužuje se dodací lhůta o průměrnou dobu.

Pokud nebudeme moci ani v přiměřené prodloužené lhůtě uskutečnit plnění z důvodů, které nejsou na naší straně, budeme kupujícího o této skutečnosti neprodleně informovat. V tomto případě jsme oprávněni od smlouvy odstoupit ve lhůtě dvou týdnů, která začíná běžet od okamžiku předání informace kupujícímu. Poté, co bude uplatněno odstoupení od smlouvy, neprodleně uhradíme kupujícímu jeho již poskytnuté plnění.

Ostatní práva a nároky smluvních stran zůstávají nedotčeny.

IV. Balení

1. Není-li sjednáno jinak, používáme na zboží takové obaly, které pokládáme za vhodné a zboží balíme standardním způsobem.
2. Náklady na přepravní obaly (např. eurokontejnery, kartony či bedny) budou vyúčtovány kupujícímu. V případě přepravy zboží ve vratných obalech, bude účtován pronájem, resp. poplatek za uvedení obalu do oběhu. Na základě reverzní logistiky se musejí vratné obaly neprodleně vrátit do skladu vratných obalů. Náklady vzniklé nesplněním této povinnosti budou vyúčtovány kupujícímu. Vracení obalů musí probíhat v souladu s platnými právními předpisy.
3. Náklady na nakládku stejně jako přepravní náklady hradí kupující. Pro nakládku zboží na palety ze skladu palet jsme pro kamionovou přepravu sjednali s přepravcem přímou výměnu palet. Pokud bude využito služeb expediční firmy nebo pokud by přepravu zajišťoval kupující vlastními vozidly, musí nepoškozené vratné palety poskytnout kupující. Chybějící palety budou kupujícímu vyúčtovány.

V. Přeprava

1. Přeprava probíhá vždy na náklady a nebezpečí kupujícího.
2. Nebezpečí přechází na expediční firmu nebo na kupujícího ve chvíli, kdy je předmět dodávky předán přepravci nebo samotnému kupujícímu.
3. Pojištění se uzavírá pouze na žádost a na náklady kupujícího.
4. Poškození zboží během přepravy je třeba neprodleně nahlásit expediční firmě, aby mohla poškozené zboží přikontrolovat. Kupující si musí nechat potvrdit svoji reklamaci zápisem na dodacím listě. Dodací list se zápisem o reklamaci nám musí být v tomto případě bez vyzvání doručen.

VI. Platební podmínky

1. Pokud nebylo dohodnuto jinak, jsou naše faktury splatné ihned po jejich doručení a beze srážek. Pro poskytnutí doručení splatnosti je rozhodující den přijetí platby.
2. Pokud by po uzavření smlouvy začalo být patrné, že u objednatelů hrozí nebezpečí platební neschopnosti/insolvence, jsme oprávněni vyžadovat u dodávek, které ještě zbývají, platby předem nebo poskytnutí finanční záruky. Není-li platba předem nebo finanční záruka uhrazena ani po uply-

nutí námi stanovené lhůty, můžeme od smlouvy, popř. od všech smluv, jichž se to týká, zčásti nebo zcela odstoupit. Platí, že průměrná lhůta trvá minimálně 10 kalendářních dní a kupující má pro každý případ zvlášť možnost dokázat její nepřiměřenost. Výše uvedená práva nám náležejí zvláště v případě, že je nám známo, že kupující vystavoval nekryté šeky nebo pokud jsme narazili na výhrady při proplácení směnec a šeků kupujícího, nebo pokud byl podán návrh na zahájení konkurzního řízení, nebo pokud bylo konkurzní proti kupujícímu řízení již zahájeno. Uplatnění dalších práv je ponecháno na naší vůli.

3. Přijetí směnec a šeků je možné pouze na základě zvláštní dohody a vždy pouze za účelem vyrovnání závazků. Diskontní a inkasní náklady hradí spolu se všemi ostatními výdaji kupující.

VII. Výhrada vlastnictví

1. Vyhrazueme si vlastnické právo na všechno dodané zboží, a to až do připsání všech plateb z platného obchodního vztahu s kupujícím na náš účet; tato výhrada se vztahuje na uznávaný zůstatek.
2. Kupující je oprávněn zboží, podléhající výhradě vlastnictví dále prodat, avšak pouze s výhradou vlastnictví. Kupující nesmí zboží podléhající výhradě vlastnictví zastavit, ani je převést jako jistinu do vlastnictví třetí osoby. Kupující nám z důvodu zajištění již nyní postupuje veškeré pohledávky do výše konečné fakturované částky naší pohledávky (včetně DPH), které mu z dalšího prodeje vzniknou. Postoupení se tímto přijímá. Pohledávky, které nám kupující takto dopředu postoupil, se vztahují na uznávaný zůstatek a v případě insolvence odběratele rovněž na existující kauzální zůstatek pohledávky. Limit krytí postoupených pohledávek činí 110 % realizované hodnoty prodaného a dodaného zboží podléhajícího výhradě vlastnictví. Kupující je zmocněn k inkasování pohledávek. Pokud kupující poruší důležité smluvní povinnosti (např. pokud se dostane do prodlení s platbou), může být zmocněn k inkasování pohledávek a oprávněn k jejich dalšímu prodeji odvoláno.
3. Kupující nás musí neprodleně informovat o tom, že ke zboží, které jsme dodali s výhradou vlastnictví, mají přístup třetí osoby, a to ještě předtím, než se tyto třetí osoby ke zboží bezprostředně dostanou. Kupující je povinen upozornit tyto třetí osoby, které mají přístup k našemu zboží, resp. jej chtějí získat, že se jedná o naše vlastnictví. Případné náklady spojené se zásahem (např. podle § 771 Občanského soudního řádu) nese kupující, pokud třetí osoba není schopna uhradit náklady na soudní nebo mimosoudní řízení.
4. Dojde-li ze strany kupujícího k porušení základních smluvních povinností, zvláště v případě prodlení s platbou, jsme oprávněni vzít si předmět koupě zpět a za tímto účelem vstupovat do prostor kupujícího. Odebráním předmětu koupě odstupujeme od smlouvy. Poté, co došlo k odebrání předmětu koupě, jsme oprávněni předmět koupě prodat a výnos z prodeje započíst proti závazkům kupujícího (jako náhradu škody), při odečtení přiměřených nákladů na prodej předmětu koupě. Jestliže porušení smluvní povinnosti, které vedlo k odstoupení od smlouvy, zavinil kupující, musí kupující zajistit přepravu předmětu koupě zpět a uhradit paušální částku ve výši 5% kupní ceny jako náhradu škody. Pokud doložíme větší výši škod, může být tato náhrada škody vyšší, pokud kupující doloží nižší škody, může být tato částka nižší.
5. Po dobu trvání pohledávky z naší strany jsme oprávněni si od kupujícího kdykoli vyžádat informaci, jaké zboží dodané s výhradou vlastnictví je ještě v jeho držení, kde se nachází a jací odběratelé zbývající námi dodané zboží převzali, a to včetně množství, druhů a počtu. Dále jsme oprávněni

VŠEOBECNÉ PRODEJNÍ PODMÍNKY SPOLEČNOSTI VILLEROY & BOCH AG

si zboží dodané s výhradou vlastnictví u kupujícího kdykoli prohlédnout přímo na místě, kde se nachází.

6. Kupující je povinen se o předmět koupě starat s náležitou péčí a na vlastní náklady provádět potřebnou údržbu a opravy a rovněž na vlastní náklady pojišťit zboží proti požáru a krádeži a na vyžádání nám předložit doklad o uzavření pojistné smlouvy.
7. a) Úpravy nebo změny na předmětu koupě smí kupující provádět pouze pro nás. Pokud by byl předmět koupě upraven pomocí předmětů, které nejsou v našem vlastnictví, získáváme na nově vzniklém předmětu majetkový podíl, a to v poměru hodnoty předmětu koupě k ostatním předmětům, kterými byl předmět koupě v okamžiku provádění úpravy upraven (faktura - celková částka, vč. DPH). Pro předmět, vzniklý úpravou jinak platí stejná pravidla, jako pro předměty s výhradou vlastnictví.
b) K zajištění našich pohledávek vůči kupujícímu, nám kupující postoupí rovněž pohledávky, které mu vznikly vůči třetím osobám v důsledku spojení předmětu koupě s pozemkem.
8. Doloží-li kupující, že je realizovatelná hodnota záruk za dosud neuhrazené pohledávky překročena o více než 10 %, uvolníme na vyžádání kupujícího částku, překračující uvedenou výši záruky.

VIII. Vlastnosti výrobků

1. Upozorňujeme na tyto skutečnosti:
 - Vzhledem k použití různých materiálů, výrobních postupů a rovněž v závislosti na světelných poměrech se mohou rámci jedné série vyskytnout barevné rozdíly.
 - Technologie tisku může způsobit odchylky v barvě mezi fotografiemi v prospektu/katalogu a samotným výrobkem.
 - Čistící prostředky s obsahem kyselin a/nebo žiravin mohou při nesprávném použití způsobit poškození výrobku.
 - Zboží druhé jakosti, resp. zboží snížené kvality vykazuje z hlediska designu a kvality horší parametry než od prvotřídního zboží.
2. Vyhrazujeme si právo na obvyklé standardní odchylky provedení, barev a tvarů.
3. Pokud kupující provede na zboží, které jsme dodali do datečné změny, zvláště dekorace nebo technické úpravy, není přípustné toto zboží nadále prodávat pod naší značkou, ledaže bychom tyto změny předem písemně odsouhlasili.

IX. Ručení za vady

1. V případě zjištění věcných nebo právních vad platí právní předpisy upravující práva kupujícího, pokud nebylo sjednáno jinak. Zvláštní právní předpisy pro dodávku zboží konečnému spotřebiteli tím zůstávají nedotčeny (Postih dodavatele podle § 478 a 479 Občanského zákoníku/BGB).
2. Kontrola zboží a nahlášení vad podléhá § 377 Obchodního zákoníku/HGB, kde je stanoveno, že lhůta pro nahlášení zřejmých vad trvá 2 týdny po dodání zboží a u skrytých vad trvá 2 týdny od zjištění vady.
3. Pokud je zboží vadné, rozhodneme, zda vadu odstraníme (oprava) nebo zda dodáme nové zboží bez vad (náhradní dodávka).
4. Reklamované zboží musí kupující odpovídajícím způsobem uskladnit a přiměřeně s ním zacházet.
5. Reklamované zboží jsme oprávněni nechat prohlédnout a posoudit námi pověřeným soudním znalcem, nebo třetí osobou za účelem vydání znaleckého posudku, popř. zpracování odhadu nákladů. Pokud nám kupující neumožní

provést tuto kontrolu reklamovaného zboží v přiměřené, námi stanovené lhůtě, naše odpovědnost za vady po uplynutí této lhůty zaniká.

6. Při náhradní dodávce, ke které jsme povinováni, nejsme povinni demontovat reklamované zboží, ani instalovat náhradní výrobek, pokud nebyla montáž součástí naší původní dodávky.
7. Nároky kupujícího na náhradu škody nebo náhradu zbytečně vynaložených nákladů v rámci reklamace podléhají ustanovením čl. X a v ostatních případech jsou vyloučeny.
8. Záruční lhůta na výrobky, které byly v budově používány v souladu s jejich obvyklým způsobem použití, a které způsobily její závady, trvá po dobu 5-ti let od dodání zboží. Záruční lhůta na všechny ostatní výrobky je 1 rok od jejich dodání. V případě úmyslu nebo hrubé nedbalosti nebo při převzetí záruky (podle § 444 Občanského zákoníku) a rovněž v případech, uvedených v § 479 Občanského zákoníku a ve všech ostatních případech, uvedených ve zvláštních právních předpisech zůstává v platnosti zákonem stanovená záruční lhůta.
9. Naše záruka za vady se nevztahuje na škody, způsobené obvyklým opotřebením (např. obroušení kovu, nebo ořez způsobený abrazivními prostředky), zhoršením vlastností povrchové úpravy, kterým nebylo možné podle stavu technických znalostí v době uzavírání smlouvy předcházet, škody vzniklé nesprávným používáním zboží, nedodržováním pokynů ohledně čištění, péče a užívání, nebo na škody, způsobené kupujícím nebo třetími osobami.

X. Záruka

1. Na základě právních předpisů ručíme kupujícímu za náhradu vynaložených nákladů a náhradu škody v těchto případech (ve čl. X dále jen: „Náhrada škody“): v případě záruk vyplývajících ze zákona o odpovědnosti za škodu způsobenou vadou výrobku; v případech záměrného jednání a úmyslného podvodu; v případě hrubé nedbalosti; újmy na životě, tělesné újmy nebo újmy na zdraví; v případě převzetí záruky z naší strany, v případech, uvedených v § 288, odst. 6, 1. věta Občanského zákoníku a ve všech ostatních případech povinného ručení za škody, vyplývajících ze zákona.
2. V případě, že k porušení základních smluvních povinností došlo naším zaviněním, jsme kromě toho povinni nahradit kupujícímu škody v souladu s právními předpisy. Základními smluvními povinnostmi jsou v tomto smyslu veškeré povinnosti, jejichž porušení ohrožuje dosažení účelu smlouvy a rovněž povinnosti, jejichž řádné provádění teprve umožňuje splnění smlouvy a na jejichž dodržování se kupující může zpravidla spolehnout. Pokud však dojde k porušení jedné ze základních smluvních povinností pouze v důsledku nepozornosti, omezí se výše nároků kupujícího na náhradu škody pouze na obvyklé a předvídatelné škody.
3. Pokud bychom se dostali do prodlení s plněním dodávek, může kupující v rámci řízení jednoho dodavatelského řetězce SCM vůči nám uplatnit v jiném smluvním vztahu v rámci dodavatelského řetězce SCM smluvní pokutu nebo paušální částku na náhradu škody kvůli našemu prodlení jako škodu jen v tom případě, že nás před uzavřením smlouvy na riziko vzniku této škody výslovně upozornil. V opačném případě může kupující za smluvní pokutu nebo paušální částku za způsobenou škodu, kterou měl uhradit a již uhradil, uplatnit škodu způsobenou prodlením pouze do výše 5% celkové hodnoty naší zakázky netto. Výše uvedeně ustanovení platí i v případě, že nás kupující zpronevěřil povinnosti platit takové smluvní pokuty nebo pokud uplatní požadavek na náhradu škody paušální částkou.
4. Jakékoli další nároky kupujícího na náhradu škody jsou vyloučeny, bez ohledu na jejich právní titul.
5. Pokud z výše uvedených ustanovení vyplývá omezení

nebo vyloučení naší záruky, platí to rovněž pro osobní záruky našich zákonných zástupců a pomocných sil.

6. Nároky zákazníka na náhradu škody jsou promlčeny po uplynutí zákonné promlčecí lhůty od zákonem stanoveného počátku běhu této lhůty.

XI. Zápočty, Zadržovací právo

1. Kupující může započíst pouze splatné pohledávky, které jsou nesporné nebo pravoplatné.
2. Kupující je oprávněn uplatnit zadržovací právo pouze u pravoplatných titulovaných nebo nesporných pohledávek.

XII. Ochranná práva

Veškerá průmyslová i autorská práva k našim výrobkům, formám, fotografiím, návodům na montáž, výkazům, údajům a ostatním podkladům si ponecháváme pro sebe, resp. pro naše současné poskytovatele licencí. Kupujícímu není přiznáno právo se na těchto průmyslových a autorských právech podílet, ani užívatí právo/licence, ani právo na využití díla.

XIII. Platnost německého práva, Soudní příslušnost

1. Platí právo Spolkové republiky Německo s výjimkou Úmluvy OSN o smlouvách o mezinárodní koupi zboží (CISG).
2. Pokud je kupující obchodníkem, uzavírajícím smlouvu v rámci své obchodní činnosti, jménem právnické veřejnoprávní osoby nebo veřejnoprávního zvláštního majetku, je soudem, příslušným pro řešení všech sporů vzniklých na základě této smlouvy a v souvislosti s ní sídlo našeho podniku, který smlouvu uzavírá. Pokud není v místě sídla podniku, uzavírajícího tuto smlouvu sídlo soudu Spolkové republiky Německo, platí soudní příslušnost v místě sídla společnosti Villeroy & Boch AG.

ZMĚNY V SORTIMENTU - SANITÁRNÍ KERAMIKA, KOUPELNOVÝ NÁBYTEK

ZMĚNY V SORTIMENTU

1. Nové výrobky					
MODEL	KOLEKCE				
4125 40 XX	ARCHITECTURA		5573 05 XX	ARCHITECTURA	31.03.2019
4125 41 XX	ARCHITECTURA		5614 A2 XX	WISEAT	31.03.2019
4126 60 XX	ARCHITECTURA		5614 B0 XX	WISEAT	31.03.2019
4126 61 XX	ARCHITECTURA		5617 R0 R2	SUBWAY 2.0	s okamžitou platností
4127 60 XX	ARCHITECTURA		5617 R0 R3	SUBWAY 2.0	s okamžitou platností
4127 61 XX	ARCHITECTURA		5627 10 XX	LA BELLE	31.03.2019
4165 40 XX	ARCHITECTURA		5674 10 XX	ARCHITECTURA	31.03.2019
4165 41 XX	ARCHITECTURA		5678 10 XX	ARCHITECTURA VITA	31.03.2019
4166 60 XX	ARCHITECTURA		5706 11 R2	SUBWAY 2.0	s okamžitou platností
4166 61 XX	ARCHITECTURA		5706 11 R3	SUBWAY 2.0	s okamžitou platností
4167 60 XX	ARCHITECTURA		6124 11 XX	LA BELLE	31.03.2019
4167 61 XX	ARCHITECTURA		6124 A1 XX	LA BELLE	31.03.2019
4175 40 XX	ARCHITECTURA		6124 G1 XX	LA BELLE	31.03.2019
4175 41 XX	ARCHITECTURA		6124 G2 XX	LA BELLE	31.03.2019
4176 60 XX	ARCHITECTURA		6663 10 XX	HOMMAGE	31.03.2019
4176 61 XX	ARCHITECTURA		7114 55 XX	SUBWAY 2.0	31.03.2019
4177 60 XX	ARCHITECTURA		7114 56 XX	SUBWAY 2.0	31.03.2019
4177 61 XX	ARCHITECTURA		7114 57 XX	SUBWAY 2.0	31.03.2019
5614 HA XX	WISEAT		7114 60 XX	SUBWAY 2.0	31.03.2019
5614 HB XX	WISEAT		7114 61 XX	SUBWAY 2.0	31.03.2019
5616 R0 XX	ANTHEUS		7114 62 XX	SUBWAY 2.0	31.03.2019
5716 11 XX	ANTHEUS		7114 65 XX	SUBWAY 2.0	31.03.2019
FB20 00 00	DOPLŇKY		7114 66 XX	SUBWAY 2.0	31.03.2019
Kolekce kompletně	COLLARO		7114 67 XX	SUBWAY 2.0	31.03.2019
Kompletace	FINION		7114 6G XX	SUBWAY 2.0	31.03.2019
Kompletace	MEMENTO 2.0		7114 6H XX	SUBWAY 2.0	31.03.2019
Kompletace	LEGATO		7114 6J XX	SUBWAY 2.0	31.03.2019
BARVY KERAMIKY	KOLEKCE		7114 F0 XX	SUBWAY 2.0	31.03.2019
Ebony CeramicPlus S5	MEMENTO 2.0		7114 F1 XX	SUBWAY 2.0	31.03.2019
Graphite CeramicPlus i4	MEMENTO 2.0		7114 F2 XX	SUBWAY 2.0	31.03.2019
BARVY NÁBYTKU	KOLEKCE		7114 F5 XX	SUBWAY 2.0	31.03.2019
Arizona Oak VH	AVENTO, COLLARO, LEGATO, SUBWAY 2.0, VENTICELLO		7114 F6 XX	SUBWAY 2.0	31.03.2019
Glass Sand Matt 3	FINION		7114 F7 XX	SUBWAY 2.0	31.03.2019
Glossy Black Lacquer PH	FINION		7114 FA XX	SUBWAY 2.0	31.03.2019
Midnight Blue Matt Lacquer HG	FINION		7114 FB XX	SUBWAY 2.0	31.03.2019
Nordic Oak VJ	AVENTO, COLLARO, LEGATO, SUBWAY 2.0, VENTICELLO		7114 FC XX	SUBWAY 2.0	31.03.2019
Oak Veneer PC	FINION		7324 50 XX	LA BELLE	31.03.2019
Olive Matt Lacquer GM	FINION		7324 G0 XX	LA BELLE	31.03.2019
Sand Matt Lacquer HH	FINION		7602 10 XX	O.NOVO	31.03.2019
Soft Grey VK	COLLARO, LEGATO, SUBWAY 2.0, VENTICELLO		8M01 A1 XX	WISEAT	31.03.2019
Truffle Grey VG	COLLARO, LEGATO, SUBWAY 2.0, VENTICELLO		9222 00 RT	VICONNECT	31.03.2019
2. Zúžení sortimentu					
MODEL	KOLEKCE	DATUM UKONČENÍ VÝROBY			
4A10 C2 XX	ANTHEUS	s okamžitou platností	9M12 S1 XX	LA BELLE	31.03.2019
4A10 C5 XX	ANTHEUS	s okamžitou platností	9M14 00 XX	LA BELLE	31.03.2019
5174 60 XX	ARCHITECTURA VITA	31.03.2019	A415 00 00	DOPLŇKY	s okamžitou platností
5274 00 XX	ARCHITECTURA VITA	31.03.2019	A415 10 00	DOPLŇKY	s okamžitou platností
5427 00 XX	LA BELLE	31.03.2019	A693 00 XX	SUBWAY 2.0	31.03.2019
5573 00 XX	ARCHITECTURA	31.03.2019	A693 10 XX	SUBWAY 2.0	31.03.2019
			A694 00 XX	SUBWAY 2.0	31.03.2019
			A694 10 XX	SUBWAY 2.0	31.03.2019
			A695 00 XX	SUBWAY 2.0	31.03.2019
			A695 10 XX	SUBWAY 2.0	31.03.2019

ZMĚNY V SORTIMENTU - SANITÁRNÍ KERAMIKA, KOUPELNOVÝ NÁBYTEK

A700 0R XX	SUBWAY 2.0	31.03.2019
A700 0S XX	SUBWAY 2.0	31.03.2019
A700 1R XX	SUBWAY 2.0	31.03.2019
A700 1S XX	SUBWAY 2.0	31.03.2019
A701 0R XX	SUBWAY 2.0	31.03.2019
A701 0S XX	SUBWAY 2.0	31.03.2019
A701 1R XX	SUBWAY 2.0	31.03.2019
A701 1S XX	SUBWAY 2.0	31.03.2019
A702 0R XX	SUBWAY 2.0	31.03.2019
A702 0S XX	SUBWAY 2.0	31.03.2019
A702 1R XX	SUBWAY 2.0	31.03.2019
A702 1S XX	SUBWAY 2.0	31.03.2019
A703 0R XX	SUBWAY 2.0	31.03.2019
A703 0S XX	SUBWAY 2.0	31.03.2019
A703 1R XX	SUBWAY 2.0	31.03.2019
A703 1S XX	SUBWAY 2.0	31.03.2019
A820 0R XX	SUBWAY 2.0	31.03.2019
A820 0S XX	SUBWAY 2.0	31.03.2019
A820 1R XX	SUBWAY 2.0	31.03.2019
A820 1S XX	SUBWAY 2.0	31.03.2019
A821 0R XX	SUBWAY 2.0	31.03.2019
A821 0S XX	SUBWAY 2.0	31.03.2019
A821 1R XX	SUBWAY 2.0	31.03.2019
A821 1S XX	SUBWAY 2.0	31.03.2019
A911 00 XX	SUBWAY 2.0	31.03.2019
A911 10 XX	SUBWAY 2.0	31.03.2019
A912 00 XX	SUBWAY 2.0	31.03.2019
A912 10 XX	SUBWAY 2.0	31.03.2019
A913 00 XX	SUBWAY 2.0	31.03.2019
A913 10 XX	SUBWAY 2.0	31.03.2019
A918 0R XX	SUBWAY 2.0	31.03.2019
A918 0S XX	SUBWAY 2.0	31.03.2019
A918 1R XX	SUBWAY 2.0	31.03.2019
A918 1S XX	SUBWAY 2.0	31.03.2019
A919 0R XX	SUBWAY 2.0	31.03.2019
A919 0S XX	SUBWAY 2.0	31.03.2019
A919 1R XX	SUBWAY 2.0	31.03.2019
A919 1S XX	SUBWAY 2.0	31.03.2019
A920 0R XX	SUBWAY 2.0	31.03.2019
A920 0S XX	SUBWAY 2.0	31.03.2019
A920 1R XX	SUBWAY 2.0	31.03.2019
A920 1S XX	SUBWAY 2.0	31.03.2019
A921 0R XX	SUBWAY 2.0	31.03.2019
A921 0S XX	SUBWAY 2.0	31.03.2019
A921 1R XX	SUBWAY 2.0	31.03.2019
A921 1S XX	SUBWAY 2.0	31.03.2019
B065 12 XX	ANTHEUS	s okamžitou platností
B065 60 00	ANTHEUS	s okamžitou platností
B066 12 XX	ANTHEUS	s okamžitou platností
Kolekce kompletně	VIVIA	31.03.2019
Kompletní nábytková kolekce	LA BELLE	31.03.2019

BARVY NÁBYTKU	KOLEKCE	DATUM UKONČENÍ VÝROBY
Crystal Blue B2	AVENTO	31.03.2019
Glass Black RF	VENTICELLO	31.03.2019
Glass Terra RT	VENTICELLO	31.03.2019
Stone Grey E3	LEGATO, SUBWAY 2.0, VENTICELLO	31.03.2019
Terra Matt N9	LEGATO, SUBWAY 2.0, VENTICELLO	31.03.2019

ZMĚNY V SORTIMENTU - WELLNESS

1. Nové výrobky

MODEL	KOLEKCE
Kolekce kompletně	COLLARO

2. Zúžení sortimentu

MODEL	KOLEKCE	DATUM UKONČENÍ VÝROBY
Profibox do výklenku, Star White	DOPLŇKY	30.09.2018
Profibox do rohu, Star White	DOPLŇKY	30.09.2018
Krycí panel Luxus dýha z teakového dřeva	DOPLŇKY	31.03.2019
Kryt Squaro (Glossy Black)	DOPLŇKY	31.03.2019
USPVIVA0	VIVIA	31.12.2018
USPVIVW0	VIVIA	31.12.2018
USTVIVG0	VIVIA	31.12.2018
USTVIVW0	VIVIA	31.12.2018
U90000161	DOPLŇKY	31.03.2019
U906100D8	DOPLŇKY	31.03.2019
U9061002A	DOPLŇKY	31.03.2019
U90700001	DOPLŇKY	31.12.2018
U90955000	DOPLŇKY	30.06.2019
U90955000-68	DOPLŇKY	30.06.2019
U91411400	DOPLŇKY	31.12.2019
U91411500	DOPLŇKY	31.12.2019

PŘEHLED MODELŮ A BAREV - SANITÁRNÍ KERAMIKA

Kolekce / Modely	Barvy keramiky																	Kovové povrchy		
	Bílá Alpin	Bílá Alpin CeramicPlus	Bílá Alpin AntiBac	Bílá Alpin AntiBac CeramicPlus	Star White CeramicPlus	Pergamon CeramicPlus	Stone White CeramicPlus TitanGlaze	Timber CeramicPlus	Glossy Black CeramicPlus	Art Decór CeramicPlus	Ebony CeramicPlus TitanGlaze	Graphit CeramicPlus TitanGlaze	Concrete	Bicolour	Bílá Alpin Anti-slip	Taupe Anti-slip	Ardoise Anti-slip	VIPrint	Chrome	Noble Brass
	01	R1	T1	T2	R2	R3	RW	TR	S0	AD	S5	I4	TDS7	BC	01	TP	W9	VP		
ANTHEUS		○			○		○			*									○	
ARCHITECTURA/ARCHITECTURA VITA	○	○	*	*															○	
ARTIS	○	○			○		○							○						
AVENTO	○	○					*												○	
AVEO New Generation		○			○															
COLLARO	○	○					○													
EVANA	○	○																		
FINION		○			○		○													
HOMMAGE		○			○														○	○
JOYCE	○	○	*	*															○	
LA BELLE		○			○									○						
LEGATO	○	○																	○	
LIFETIME PLUS Sprchové vaničky															○	○	○			
LOOP & FRIENDS	○	○			○	○		*												
MEMENTO 2.0	○	○			○		○		○		*	*	*							
MEMENTO	○	○			○				○											
METRIC ART		○			○															
MY NATURE		○																		
O.NOVO / O.NOVO VITA	○	○	*	*															○	
O.NOVO / O.NOVO PLUS Sprchové vaničky															○					
SUBWAY 2.0	○	○	*	*	*	*													○	
SUBWAY	○	○			○	○	*		*										○	
SUBWAY INFINITY Sprchové vaničky															○	○	○	○		
VENTICELLO	○	○					*		*										○	

* V této barvě jsou k dosání pouze vybrané modely. Detaily zjistíte na stránkách s podrobnostmi o jednotlivých produktech.

PŘEHLED MODELŮ A BAREV - SANITÁRNÍ KERAMIKA

PŘEHLED BAREV

Kolekce / Modely	Vyřazené barvy keramiky
	<p style="text-align: center;">Manhattan CeramicPlus</p>
	<p style="text-align: center;">R5</p>
<p>EVANA</p>	<p style="text-align: center;">○</p>
<p>SUBWAY</p>	<p style="text-align: center;">○</p>

PŘEHLED BAREV A VZORŮ - WELLNESS

Označení barvy	Vany a sprchové vaničky			Sprchové vaničky Architectura Metalrim, Squaro, Squaro Infinity					Vany / Masážní systémy, Lesklé barvy Povrch viditelných částí + krytí výpusti sprchové vaničky														Obklad vany UNITED	
	Lesklé barvy		Matné barvy	Colorline (Matné barvy)					chrome plated	gold plated	Brushed Chrome	bilá (alpin) ²	Anthracite	Crème	Grey	Brown	Stone White	Chrome	Champagne	Gold	Black Matt	Oak Graphite	Glossy White ³	
	bilá (alpin)	Star White ¹	Stone White	Anthracite	Crème	Grey	Brown	Stone White	61	62	69	01	1S	2S	3S	4S	RW	-	-	-	-	FQ	DH	
ANTHEUS	o	o							o															
ARCHITECTURA vany	o	o							o	o														
ARCHITECTURA METALRIM	o	o	o	o	o	o	o	o	o		o*	o	o	o	o	o	o							
AVEO / AVEO New Generation ⁴	o	o							o	o														
CETUS	o	o							o	o		o												
COLLARO ⁴	o	o	o															o	o	o	o			
FINION	o	o																o	o	o				
FUTURION	o	o							o															
FUTURION FLAT	o	o							o															
HOMMAGE	o	o							o															
LA BELLE ⁴ / LA BELLE EXCELLENCE ⁴	o	o							o	o		o												
LEGATO	o		o																					
LIBRA	o	o							o	o		o												
LOOP & FRIENDS ⁴	o	o							o	o														
LUXXUS	o	o							o	o														
MY ART	o	o							o	o		o												
MY NATURE	o	o							o	o														
NEXUS	o	o							o	o		o												
OBERON	o	o							o	o		o												
OBERON 2.0	o	o							o	o		o												
O.NOVO vany	o	o							o	o														
O.NOVO sprchové vaničky	o	o							o															
PAVIA	o	o							o	o		o												
PROFIBOX	o																							
SQUARO vany ⁴	o	o							o	o		o												
SQUARO Excellence ⁴	o	o							o	o		o												
SQUARO sprchové vaničky	o	o	o	o	o	o	o	o																
SQUARO INFINITY**			o	o	o	o	o	o	o															
SUBWAY vany	o	o							o	o														
SUBWAY sprchové vaničky	o	o							o	o														
THEANO	o	o							o															
UNITED obklad vany																						o	o	

¹ K dispozici na skladě pro Libra, Squaro, Oberon, Subway, Futurion. Všechny ostatní produkty budou vyrobeny na zakázku.

² Invisible Jets pro systémy Special Combipool Invisible (pouze Quaryl vany v bílé barvě).

³ K dispozici ze skladu. Všechny ostatní barvy UNITED jsou k dispozici v rámci cca 6 týdnů po zadání objednávky.

⁴ Některé modely volně stojící lze dodat v barvě na přání (Colour on Demand). Podrobnosti najdete v příslušné části Výrobky.

* krytí výpusti u matných barev v Brushed Chrome (69)

** krytí výpusti ve vhodné matné barvě

NA PŘÁNÍ - SANITÁRNÍ KERAMIKA

0 VS 0 S



Vlastní branding pro projektové objednávky

Od umístění Vašeho firemního loga přes vlastní dekory až po speciální barvy - Villeroy & Boch přistupuje ke každému návrhu samostatně a dokáže nalézt jedinečná řešení pro nejrůznější požadavky zákazníků. Právě individuální ztvárnění interiéru umí zapůsobit silným a nezaměnitelným dojmem, který je základem úspěchu v komerční výstavbě.

Minimální objednávané množství: 20 kusů od jednoho modelu



Vaše logo lze umístit na rovnou plochu pro armaturu nebo na keramický kryt ventilu (Loop & Friends)

Dodací lhůta: 4 měsíce









Dekor lze u modelů Loop & Friends umístit do vnitřního prostoru a u modelů Memento na vnější plochy.

Dodací lhůta: min. 4 měsíce (bez designového návrhu)



Výběr matných odstínů: Ebony, Graphite

Dodací lhůta: 3 měsíce

Kolekcí	Loga	Vzor	Barva
ARCHITECTURA 	všechny varianty a velikosti umyvadel: 4188, 4190	-	-
ARTIS 	-	-	všechna umyvadla
LOOP & FRIENDS 	všechny varianty a velikosti umyvadel: 4114, 4118, 5144, 5148, 5149, 5151, 5154	4114 00, 4118 00, 5144 00, 5148 00, 5149 00, 5149 10, 5151 00, 5151 10, 5154 00, 6161 00, 6161 10, 6161 20, 6161 30, 6162 10, 6162 20, 6163 00, 6163 10, 6163 20, 6180 28, 6180 33, 6180 38, 6180 43	modely viz Dekor
MEMENTO 	všechny varianty a velikosti umyvadel: 5133, 5135	5133 60, 5133 62, 5133 50, 5133 52, 5133 5J, 5133 5L, 5135 60, 5135 62, 5135 50, 5135 52	modely viz Dekor
O.NOVO 	všechny varianty a velikosti umyvadel: 5160, 5166, 5360 (kromě 5360 36/37/38)	-	-
SUBWAY 2.0 	všechna umyvadla	-	-

Rádi Vám připravíme nabídku podle vašich požadavků. Stačí nám je poslat e-mailem na adresu 360projects@villeroy-boch.com

ZÁRUKY NA DOKOUPENÍ - SANITÁRNÍ KERAMIKA

Záruka na možnost dokoupení produktů

Architectura,

O.novo a

ViConnect

Bezpečná investice v oblasti komerční výstavby:

Inovace, ergonomie, design, kvalita a ekologie – to jsou kritéria, jimiž výrobky ze sortimentu Villeroy & Boch dokážou přesvědčit. To však není vše – O.novo, cenově atraktivní revoluce v portfoliu sérií Villeroy & Boch, a Architectura, úspěšná řada pro komerční výstavbu, od tohoto okamžiku nabízejí ještě více: kromě obvyklé vysoké jakosti výrobků Villeroy & Boch a promyšlených koncepcí Vám poskytujeme záruku dokoupení výrobků po dobu 10 let.

Uvedená desetiletá záruka dokoupení platí pro tyto výrobky * ze sérií O.novo a Architectura v barvě Bílá Alpin:



Výrobek	O.novo	Architectura
Umyvadla 600 mm	5160 60 01	4188 60 01
Poklop odtoku	5266 00 01	-
Vestavné umyvadlo 600 mm	4162 60 01	-
Vestavné umyvadlo 500 mm	4162 50 01	-
Umyvadlo 450 mm	5360 45 01	4373 45 01
Umyvadlo 360 mm	5360 36 01	-
Klozet s hlubokým splachováním bez vnitřního okraje, závěsný	5660 R0 01	5684 R0 01
Klozet s hlubokým splachováním pro kombinaci, stojící na podlaze	5661 R0 01, bez okrajového lemu, vodorovný vývod	-
	5661 01 01, svislý vývod	-
Splachovací nádržka	5760 G1 01, 5760 S1 01	-
Odsávací pisoár	-	5574 00 01

*Drobné změny designu výrobků vyhrazeny. Doba poskytované záruky na možnost dokoupení produktů počíná datem koupě (doklad o koupi) a končí po uplynutí 10 let. Dané výrobky jsou označeny v příslušném platném ceníku pomocí loga „10 years“ (10 let).



Kompetentní servisní podporu získáte také u kategorie výrobků instalačních bloků ViConnect. Villeroy & Boch garantuje dostupnost všech funkčních součástí splachovací nádržky a splachovacího systému po dobu 25 let.

BICOLOUR - SANITÁRNÍ KERAMIKA

BICOLOUR

Propracované tvary. Výrazné barvy.

- + 4 dokonale propracované tvary: kulatý, oválný, čtvercový a obdélníkový
- + Bicolour Look: glazura barevné vnější plochy s přesnou hranou po obvodu, vnitřek je kontrastně v odstínu bílá Alpin
- + 12 sladěných barev inspirovaných barevností ročních období v Paříži
- + Svěží zeleň jara, teple žluté tóny léta, pastelové růžové tóny podzimu a magická modř zimy, vždy ve 3 stupních sytosti
- + 3 další nadčasové barvy v černo-šedých odstínech



BCT6 Full Moon



BCT7 French Linen



BCT8 Coal Black



BCW0 Fog



BCW1 Frost



BCW2 Ocean



BCT3 Macaroon



BCT4 Lemon



BCT5 Mustard



BCW3 Mint



BCW4 Sencha



BCW5 Cedar



BCT0 Powder



BCT1 Ballet



BCT2 Rose

Zakázková výroba

Vzhledem k různým materiálům mohou mezi obrázky a výrobky existovat barevné rozdíly.

ŠAMPIÓN V HYGIENĚ - SANITÁRNÍ KERAMIKA



Náš šampion v hygieně Inovativní klozet pro čtyřnásobnou čistotu

Hygienický, svěží, antibakteriální a umožňující snadné čištění – s naším šampionem v hygieně je vždy všechno jak se patří. Klozet DirectFlus Subway 2.0 bez vnitřního okraje s inovativní technologií ViFresh a s povrchem CeramicPlus a AntiBac je perfektním hygienickým řešením od Villeroy & Boch. A nyní to nejlepší: mimoto šetří ještě spoustu vody a čisticích prostředků. Čtyřnásobná hygieničnost – to je prostě bezkonkurenční jistota. ViFresh, CeramicPlus a AntiBac nabízíme pro klozety DirectFlush také samostatně nebo i v libovolné kombinaci podle Vašeho přání.

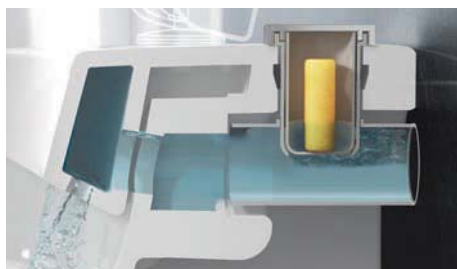

ViFresh

Integrovaná svěžest

Inovativní příhrádka pro WC blok osazená do keramického korpusu klozetu je takřka neviditelná. Zajišťuje svěží vůni a při jejím plnění nedochází ke kontaktu s nehygienickými partiemi. Jelikož proud vody při splachování již není brzděn běžnými košíčky s vůní umístěnými v míse, hodí se ViFresh skvěle pro klozety bez vnitřního okraje.

- Uživatelsky přívětivé řešení pro klozety DirectFlush
- Příhrádka na čisticí prostředky integrovaná v přívodu vody keramického korpusu klozetu
- Hygienické plnění běžně prodávanými WC bloky nebo čisticími gely s vůní bez nutnosti kontaktu s klozetovou mísou nebo jejím okrajem
- Při spláchnutí jsou účinné látky v rovnoměrné dávce rozvedeny po celé míse
- Vynikající splachovací účinek zůstává zachován
- Jednoduchá instalace bez dalších prací
- Žádné lepení, žádné nebezpečí koroze
- Dodává se i v kombinaci s ViSeat (číslo výrobku: 5614 A1 XX)



DirectFlush

Generace klozetů bez vnitřního okraje

- Splachování celého vnitřku mísy bez vystřikovávání
- Maximální splachovací účinek díky přesnému vedení vody
- Snadné a rychlé čištění díky provedení bez okraje
- Viditelná hygiena i pro uživatele

AntiBac

Antibakteriální glazura

- Prokazatelně snižuje růst bakterií o více než 99,9 %***
- Pro keramické povrchy a klozetová sedátka
- Ideální pro prostory s přísnými hygienickými předpisy

CeramicPlus

Speciální povrchová úprava keramiky odpuzující nečistoty

- Nepřilnavost povrchu zamezuje vzniku vápených usazenin
- Trvale odpuzuje nečistoty, s brilantním leskem
- 90 % nižší spotřeba vody*, čisticích prostředků** a doba strávená čištěním** než doposud
- K dostání pro všechny výrobky sanitární keramiky a všechny barvy

* Při znečištění špinavou vodou ** Při odstraňování skvrn vápenatých usazenin oproti standardní keramice (studie výzkumného ústavu technologií čištění wfk-Forschungsinstituts für Reinigungstechnologie),

*** Potvrzeno nezávislými institucemi BOKEN Quality Evaluation Institute, Bundesanstalt für Materialprüfung (BAM) Berlín a IZORE Centrum Infectieziekten Friesland, NL

WISEAT - SANITÁRNÍ KERAMIKA

Noční použití toalety bez rozsvícení světla. Již žádné ledové studené WC prkénko, když necháte delší dobu otevřené okno. Mnoho nových zvláštních funkcí plně uspokojí zákazníky s vysokými nároky na komfort: ViSeat nabízí příjemné noční světlo, regulovatelné vyhřívání prkénka a funkci automatického otevírání a zavírání. WC prkénko tak povyšuje na prkénko komfortní třídy.

Design

- Nejprodávanější vzor kolekce Subway 2.0 s inovativním vybavením

Noční osvětlení

- Integrované osvětlení
- V noci již není třeba rozsvěcet světlo v koupelně
- Příjemná atmosféra



Vytápění

- Příjemná teplota díky regulovatelnému vytápění prkénka
- Individuální možnosti nastavení umožňují přizpůsobit teplotu vlastním požadavkům
- Kapacitní senzor dokáže rozeznat osobu a zahřeje se na požadovanou teplotu, jakmile se dotknete prkénka

Automatické otevírání a zavírání

- Senzor pohybu dokáže rozeznat osobu a víko se automaticky bez dotyku otevře a zavře

Další lákadla

- Požadovaná nastavení jednotlivých funkcí lze nakonfigurovat dálkovým ovládáním. Pouze k jednorázovému individuálnímu nastavení, není nutné nastavovat pravidelně
- Vysoká stabilita díky kombinaci duroplastu a PP
- Díky technologii QuickRelease lze WC prkénko jedním pohybem ruky sundat a stejně snadno opět nasadit
- Dodává se i v kombinaci s ViFresh (číslo výrobku: 5614 A1 XX)



SupraFix 3.0 - sanitární keramika

SupraFix 3.0, pro který je podána patentová přihláška, činí montáž závěsných klozetů ještě flexibilnější. Instalaci klozetů zvládne rychle a snadno jen jeden člověk – pohodlně shora a bez viditelného upevnění. Novinka: Klozetová sedátka lze umístit flexibilně podle přání zákazníka.



Snadná a flexibilní montáž

- Montáž klozetu shora je snadná a zvládne ji jeden člověk
- Instalace klozetu a klozetového sedátka 2 v 1 s pouze jedním připevněním skrz tytéž montážní otvory
- Matice Vario pro flexibilní montáž a přesné nastavení polohy sedátka

Dokonalý design WC

- Skryté upevnění: žádné viditelné šrouby ani kryty
- Individuální umístění klozetového sedátka podle přání zákazníka

PŘEHLED VÝROBKŮ ANTIBAC - SANITÁRNÍ KERAMIKA

Kolekce	Modely
ARCHITECTURA <div data-bbox="408 241 517 315" style="border: 1px solid black; border-radius: 5px; padding: 2px; display: inline-block; margin-left: 10px;">AntiBac</div>	vybrané modely, viz strany 37-55
ARCHITECTURA VITA <div data-bbox="408 347 517 421" style="border: 1px solid black; border-radius: 5px; padding: 2px; display: inline-block; margin-left: 10px;">AntiBac</div>	vybrané modely, viz strany 56-58
JOYCE <div data-bbox="408 452 517 526" style="border: 1px solid black; border-radius: 5px; padding: 2px; display: inline-block; margin-left: 10px;">AntiBac</div>	vybrané modely, viz strany 150-152
O.NOVO <div data-bbox="408 557 517 631" style="border: 1px solid black; border-radius: 5px; padding: 2px; display: inline-block; margin-left: 10px;">AntiBac</div>	vybrané modely, viz strany 283-305
O.NOVO VITA <div data-bbox="408 663 517 736" style="border: 1px solid black; border-radius: 5px; padding: 2px; display: inline-block; margin-left: 10px;">AntiBac</div>	vybrané modely, viz strany 306-310
SUBWAY 2.0 <div data-bbox="408 768 517 842" style="border: 1px solid black; border-radius: 5px; padding: 2px; display: inline-block; margin-left: 10px;">AntiBac</div>	vybrané modely, viz strany 313-337

PŘEHLED VÝROBKŮ EXPRESS DELIVERY - KOUPELNOVÉHO NÁBYTKU

Nábytkový program/Zrcadla	Modely	Barvy Express Delivery
ANTHEUS	všechny modely	všechny barvy
AVENTO	všechny modely	všechny barvy
FINION	vybrané modely, viz strany 95-142	—
HOMMAGE	všechny modely	všechny barvy
MEMENTO	všechny modely	Bright Oak/Glass Cream
MORE TO SEE	všechny modely	—
MORE TO SEE 14	všechny modely	—
MORE TO SEE ONE	všechny modely	—
MY VIEW 14	všechny modely	—
MY VIEW 14+	všechny modely	—
MY VIEW ONE	všechny modely	—
SUBWAY 2.0	vybrané modely, viz strany 313-337	Glossy White, Glossy Grey, Oak Graphite
VENTICELLO	vybrané modely, viz strany 345-360	Glossy White, Glossy Grey úchyt verze 1

OBSAH - SANITÁRNÍ KERAMIKY & KOUPELNOVÉHO NÁBYTKU

VŠEOBECNÉ INFORMACE

Návod k použití ceníku	2
Bicolour	14
Úprava sanitární keramiky na přání (Customisation)	12
Přehled barev keramiky	9-10
Šampion v hygiene	15
Přehled ikon	viz obálka
Záruka na dokoupení	13
Změny v sortimentu	6-7
Rejstřík	590-592
Vysvětlivky k symbolům	viz obálka
ViSeat & SupraFix 3.0	16

PŘEHLEDY

Bidety	29
Pisoáry	30
Umyvadla	20-25
Klozety	26-28

SANITÁRNÍ KERAMIKA ○

& KOUPELNOVÝ NÁBYTEK ■

Antheus	Premium	○ ■	31-36
Architectura	Profi	○	37-55
Architectura Vita	Profi	○	56-58
Artis	Premium	○	59-60
Avento	Mainstream	○ ■	61-68
Aveo New Generation	Premium	○	69-72
Collaro	Mainstream	○ ■	73-92
Evana	Mainstream	○	93-94
Finion	Premium	○ ■	95-142
Homage	Premium	○ ■	143-149
Joyce	Mainstream	○	150-152
La Belle	Premium	○	153-154
Legato	Mainstream	○ ■	155-227
Loop & Friends	Mainstream	○	228-234
Memento 2.0	Premium	○	235-249
Memento	Premium	○ ■	250-262
Metric Art	Premium	○	263-264
My Nature	Premium	○	275-276
O.novo	Profi	○	283-305
O.novo Vita	Profi	○	306-310
Subway 2.0	Mainstream	○ ■	313-337
Subway	Mainstream	○	338-344
Venticello	Mainstream	○ ■	345-360
ViClean		○	361-366
Instalační systémy ViConnect		○	367-379
klozetová sedátka		○	385-388
příslušenství		○ ■	380-384

ZRCADLA A ZRCADLOVÉ SKŘÍNKY

More To See	Mainstream	■	265-268
More To See 14	Mainstream	■	269-272
More To See One	Profi	■	273-274
My View 14	Mainstream	■	277-278
My View 14+	Mainstream	■	279-280
My View One	Profi	■	281-282
Reflection	Mainstream	■	311-312

PŘEHLED UMYVADEL PODLE TVARU A ROZMĚRU

Umyvadlo na skříňku

800 mm Obdélníkové 800 mm Obdélníkové 800 mm Obdélníkové 800 mm Obdélníkové 800 mm Obdélníkové 800 mm Obdélníkové 800 mm Obdélníkové



Architectura 6116 80 (38)	Avento 4156 80 (62)	Collaro 4A33 80 (76)	Finion 4168 80 (100)	Finion 4164 80 (98)	Legato 4153 80 (158)	Memento 5133 81 (254)
------------------------------	------------------------	-------------------------	-------------------------	------------------------	-------------------------	--------------------------

Umyvadlo na skříňku

800 mm Obdélníkové 800 mm Obdélníkové 800 mm Obdélníkové 1000 mm Obdélníkové 1000 mm Obdélníkové 1000 mm Obdélníkové 1000 mm Obdélníkové



Memento 2.0 4A22 80 (241)	Subway 2.0 7175 80 (315)	Venticello 4104 8L (348)	Antheus 4A09 A2 (32)	Architectura 6116 10 (38)	Avento 4156 A1 (62)	Collaro 4A33 A5 (75)
------------------------------	-----------------------------	-----------------------------	-------------------------	------------------------------	------------------------	-------------------------

Umyvadlo na skříňku

1000 mm Obdélníkové 1000 mm Obdélníkové 1000 mm Obdélníkové 1000 mm Obdélníkové 1000 mm Obdélníkové 1000 mm Obdélníkové 1000 mm Obdélníkové



Finion 4168 A5 (99)	Finion 4164 A1 (97)	Legato 4153 A4 (157)	Memento 5133 A1 (253)	Memento 2.0 4A22 A4 (239)	Metric Art 5195 11 (264)	Subway 2.0 7175 A0 (315)
------------------------	------------------------	-------------------------	--------------------------	------------------------------	-----------------------------	-----------------------------

Umyvadlo na skříňku

1000 mm Obdélníkové 1000 mm Obdélníkové 1000 mm Obdélníkové 1200 mm Obdélníkové 1200 mm Obdélníkové 1200 mm Obdélníkové 1200 mm Obdélníkové



Venticello 4104 AK (347)	Venticello 4134 R1 (348)	Venticello 4134 L1 (347)	Avento 4A23 CK (62)	Collaro 4A33 C4 (74)	Finion 4164 C1 (97)	Legato 4153 C4 (157)
-----------------------------	-----------------------------	-----------------------------	------------------------	-------------------------	------------------------	-------------------------

Umyvadlo na skříňku

1200 mm Obdélníkové 1200 mm Obdélníkové 1200 mm Obdélníkové 1300 mm Obdélníkové 1300 mm Obdélníkové 1300 mm Obdélníkové 1300 mm Obdélníkové



Memento 5133 C1 (251)	Memento 2.0 4A22 C4 (236)	Venticello 4104 CK (346)	Architectura 6118 13 (38)	Architectura 6131 13 (38)	Collaro 4A34 D4 (74)	Finion 4139 D5 (98)
--------------------------	------------------------------	-----------------------------	------------------------------	------------------------------	-------------------------	------------------------

PŘEHLED UMYVADEL PODLE TVARU A ROZMĚRU







Umyvadlo na skříňku

1300 mm Obdélníkové	1300 mm Obdélníkové	1300 mm Obdélníkové	1300 mm Obdélníkové	500 mm Obdélníkové	500 mm Obdélníkové	550 mm Obdélníkové
						
Legato 4150 D4 (157)	Subway 2.0 7176 D0 (314)	Subway 2.0 7175 D0 (314)	Venticello 4111 DL (346)	Memento 5133 50 (256)	Memento 2.0 4A22 50 (244)	Architectura 4189 55 (40)

Umyvadlo

550 mm Obdélníkové	550 mm Obdélníkové	550 mm Obdélníkové	550 mm Obdélníkové	550 mm Obdélníkové	600 mm Obdélníkové	600 mm Obdélníkové
						
Architectura 4188 55 (39)	Avento 4A00 55 (63)	Collaro 4A33 55 (79)	Collaro 4A33 56 (79)	Subway 2.0 7113 55 (316)	Architectura 4188 60 (39)	Avento 4158 60 (63)

Umyvadlo

600 mm Obdélníkové	600 mm Obdélníkové	600 mm Obdélníkové	600 mm Obdélníkové	600 mm Obdélníkové	600 mm Obdélníkové	600 mm Obdélníkové
						
Collaro 4A33 60 (78)	Finion 4168 60 (101)	Legato 4151 60 (158)	Memento 5133 60 (255)	Memento 2.0 4A22 60 (243)	Subway 2.0 7113 60 (316)	Venticello 4124 60 (349)

Umyvadlo

630 mm Obdélníkové	630 mm Obdélníkové	650 mm Obdélníkové	650 mm Obdélníkové	650 mm Obdélníkové	650 mm Obdélníkové	650 mm Obdélníkové
						
Subway 2.0 4115 6L (318)	Subway 2.0 4115 6R (318)	Architectura 4188 65 (39)	Avento 4158 65 (63)	Collaro 4A33 65 (77)	Homage 7101 65 (144)	Subway 2.0 7113 65 (316)

Umyvadlo

650 mm Obdélníkové	750 mm Obdélníkové	550 mm Oválné	550 mm Oválné	600 mm Oválné	650 mm Oválné	680 mm Oválné
						
Venticello 4124 65 (349)	Homage 7101 75 (144)	O.novo 5166 55 (285)	O.novo 5160 55 (284)	O.novo 5160 60 (284)	O.novo 5160 65 (284)	Aveo New Generation 4130 70 (70)

PŘEHLED

PŘEHLED UMYVADEL PODLE TVARU A ROZMĚRU

Umyvadlo Vita

600 mm Obdélníkové	600 mm Obdélníkové	650 mm Obdélníkové	700 mm Obdélníkové	560 mm Oválné	610 mm Oválné	800 mm Oválné
						
Architectura Vita	O.novo Vita	Architectura Vita	Architectura Vita	O.novo Vita	O.novo Vita	O.novo Vita
5178 60 (57)	7119 63 (308)	5178 67 (57)	5174 70 (57)	4119 55 (307)	4119 60 (307)	4120 80 (307)

Umyvadlo k postavení na desku

380 mm Kulaté	380 mm Kulaté	400 mm Kulaté	400 mm Kulaté	430 mm Kulaté	430 mm Kulaté	430 mm Kulaté
						
Loop & Friends	Loop & Friends	Architectura	Collaro	Artis	Loop & Friends	Loop & Friends
5148 00 (229)	4118 00 (229)	4125 40 (40)	4A18 40 (81)	4179 43 (60)	4114 00 (229)	5144 00 (229)







Umyvadlo k postavení na desku

450 mm Kulaté	500 mm Obdélníkové	500 mm Obdélníkové	510 mm Obdélníkové	550 mm Obdélníkové	560 mm Obdélníkové	580 mm Obdélníkové
						
My Nature	Memento	Memento 2.0	Collaro	Venticello	Collaro	Artis
4110 45 (276)	5135 50 (257)	4A07 50 (246)	4A17 51 (81)	4113 55 (350)	4A20 56 (80)	4172 58 (60)

Umyvadlo k postavení na desku

585 mm Obdélníkové	600 mm Obdélníkové	600 mm Obdélníkové	600 mm Obdélníkové	600 mm Obdélníkové	600 mm Obdélníkové	600 mm Obdélníkové
						
Loop & Friends	Architectura	Finion	Finion	La Belle	Memento	Memento 2.0
5154 00 (230)	4127 60 (41)	4142 60 (102)	4143 61 (102)	4A01 60 (154)	5135 60 (257)	4A07 60 (246)

Umyvadlo k postavení na desku

650 mm Obdélníkové	510 mm Oválné	560 mm Oválné	585 mm Oválné	595 mm Oválné	600 mm Oválné	610 mm Oválné
						
Antheus	Collaro	Collaro	Loop & Friends	Aveo New Generation	Architectura	Artis
4A10 65 (32)	4A15 51 (82)	4A19 56 (80)	5151 00 (230)	4132 60 (70)	4126 60 (40)	4198 61 (60)

PŘEHLED UMYVADEL PODLE TVARU A ROZMĚRU

Umyvadlo k postavení na desku

610 mm Oválné	630 mm Oválné	810 mm Oválné	380 mm Čtvercové	380 mm Čtvercové	410 mm Čtvercové	430 mm Čtvercové
						
My Nature 4110 60 (276)	Loop & Friends 5151 10 (230)	My Nature 4110 80 (276)	Collaro 4A21 38 (81)	Loop & Friends 5149 00 (231)	Artis 4178 41 (60)	Loop & Friends 5149 10 (231)

Polozápustné umyvadlo

550 mm Obdélníkové	550 mm Obdélníkové	550 mm Obdélníkové	550 mm Oválné	390 mm Kulaté	415 mm Kulaté	450 mm Kulaté
						
Architectura 4190 55 (41)	Avento 4A06 55 (63)	Memento 4133 55 (258)	O.novo 4160 55 (285)	Loop & Friends 6140 39 (231)	Architectura 4165 40 (41)	Loop & Friends 6140 45 (231)

Zápustné umyvadlo







535 mm Kulaté	510 mm Obdélníkové	550 mm Obdélníkové	600 mm Obdélníkové	615 mm Obdélníkové	630 mm Obdélníkové	675 mm Obdélníkové
						
Loop & Friends 6140 51 (231)	Loop & Friends 6145 10 (232)	Architectura 4193 55 (42)	Loop & Friends 6145 00 (232)	Architectura 4167 60 (42)	Hommage 7102 63 (144)	Loop & Friends 6145 20 (232)

Zápustné umyvadlo

450 mm Oválné	505 mm Oválné	560 mm Oválné	570 mm Oválné	615 mm Oválné	660 mm Oválné	405 mm Čtvercové
						
Loop & Friends 6155 00 (232)	Loop & Friends 6155 10 (232)	O.novo 4161 56 (285)	Loop & Friends 6155 20 (232)	Architectura 4166 60 (42)	Loop & Friends 6155 30 (232)	Loop & Friends 6156 10 (232)

Zápustné umyvadlo







Umyvadlo k zabudování zesponu

450 mm Čtvercové	280 mm Kulaté	330 mm Kulaté	340 mm Kulaté	380 mm Kulaté	440 mm Kulaté	450 mm Obdélníkové
						
Loop & Friends 6156 20 (232)	Loop & Friends 6180 28 (233)	Loop & Friends 6180 33 (233)	Architectura 4175 40 (43)	Loop & Friends 6180 38 (233)	Loop & Friends 6180 43 (233)	Loop & Friends 6163 10 (234)

PŘEHLED

PŘEHLED UMYVADEL PODLE TVARU A ROZMĚRU

Umyvadlo k zabudování zesponu

540 mm Obdélníkové	540 mm Obdélníkové	615 mm Obdélníkové	385 mm Oválné	430 mm Oválné	455 mm Oválné	485 mm Oválné
						
Architectura 4177 60 (43)	Loop & Friends 6163 00 (234)	Loop & Friends 6163 20 (234)	Loop & Friends 6161 00 (233)	Loop & Friends 6161 10 (233)	Evana 6147 46 (94)	Loop & Friends 6161 20 (233)

Umyvadlo k zabudování zesponu

500 mm Oválné	530 mm Oválné	540 mm Oválné	560 mm Oválné	600 mm Oválné	615 mm Oválné	340 mm Čtvercové
						
Evana 6147 00 (94)	O.novo 4162 50 (286)	Architectura 4176 60 (43)	Loop & Friends 6161 30 (233)	O.novo 4162 60 (286)	Evana 6144 00 (94)	Loop & Friends 6162 10 (234)

Umyvadlo k zabudování zesponu

380 mm Čtvercové	360 mm Obdélníkové	370 mm Obdélníkové	400 mm Obdélníkové	400 mm Obdélníkové	430 mm Obdélníkové	450 mm Obdélníkové
						
Loop & Friends 6162 20 (234)	Architectura 4373 36 (44)	Subway 2.0 7317 37 (320)	Memento 5333 41 (258)	Memento 2.0 4323 40 (246)	Finion 4364 43 (102)	Architectura 4373 45 (44)

Umývatko

Umývatko

450 mm Obdélníkové	450 mm Obdélníkové	450 mm Obdélníkové	500 mm Obdélníkové	500 mm Obdélníkové	500 mm Obdélníkové	500 mm Obdélníkové
						
Avento 7358 45 (64)	Collaro 4334 45 (80)	Subway 2.0 7315 45 (319)	Architectura 4373 50 (44)	Collaro 4334 50 (79)	Subway 2.0 7315 50 (319)	Venticello 4124 50 (350)

Umývatko

360 mm Oválné	450 mm Oválné	500 mm Oválné	500 mm Oválné	500 mm Oválné	Rohové umývatko Obdélníková	Obdélníková
						
O.novo 5360 36 (287)	O.novo 5360 45 (286)	Aveo New Generation 4131 50 (71)	O.novo 5361 50 (287)	O.novo 5360 50 (286)	O.novo 7310 32 (287)	O.novo 7327 40 (288)

PŘEHLED UMYVADEL PODLE TVARU A ROZMĚRU

Rohové umývatko

Obdélníková



Subway 2.0

7319 45 (320)

PŘEHLED KLOZETŮ

PŘEHLED







Klozet s hlubokým splachováním bez vnitřního okraje

závěsný model	závěsný model	závěsný model	závěsný model	závěsný model	závěsný model	závěsný model
						
Antheus 4608 R0 (32)	Architectura 5684 R0 (46)	Architectura 5685 R0 (48)	Finion 4664 R0 (103)	Joyce 5607 R0 (151)	Legato 5663 R0 (160)	Memento 2.0 4633 R0 (248)

Klozet s hlubokým splachováním bez vnitřního okraje

závěsný model	závěsný model	závěsný model	závěsný model	závěsný model	závěsný model	závěsný model
						
O.novo 5660 R0 (289)	Subway 2.0 5614 A1 (322)	Subway 2.0 5614 R0 (322)	Venticello 4611 R0 (351)	Architectura 5684 10 (47)	Aveo New Generation 6612 10 (72)	Hommage 6661 B0 (146)

Klozet s hlubokým splachováním

závěsný model	závěsný model	závěsný model	závěsný model	závěsný model	závěsný model	Combi-Pack závěsný model
						
Memento 5628 10 (259)	O.novo 5660 10 (290)	O.novo 7677 10 (294)	O.novo 7682 10 (291)	Subway 6600 10 (339)	Subway 2.0 5600 10 (327)	Architectura 5684 HR (46)





























Combi-Pack

závěsný model	závěsný model	závěsný model	závěsný model	závěsný model	závěsný model	závěsný model
						
Architectura 4687 HR (49)	Architectura 5685 HR (48)	Architectura 5684 H1 (47)	Avento 5656 RS (65)	Avento 5656 HR (64)	Joyce 5607 R2 (151)	Joyce 5607 HR (152)

Combi-Pack

závěsný model	závěsný model	závěsný model	závěsný model	závěsný model	závěsný model	závěsný model
						
Legato 5663 RL (160)	Legato 5663 RS (160)	O.novo 5688 H1 (293)	O.novo 5660 HR (290)	O.novo 5660 H1 (290)	O.novo 5688 HR (293)	Venticello 4611 RL (352)

PŘEHLED KLOZETŮ

Combi-Pack		Combi-Pack ViConnect		sprchové WC, záchodová mísa bez splachovacího kruhu s hlubokým splachováním		ViClean Klozet s hlubokým splachováním		Klozet s plochým splachováním					
závěsný model		závěsný model		závěsný model		závěsný model		závěsný model					
													
Venticello 4611 RS (351)		O.novo 5660 D2 (291)		O.novo 5660 D3 (291)		ViClean V0E1 00 (363)		Subway 2.0 5600 50 (328, 365)		O.novo 5662 10 (292)		Subway 6603 10 (340)	
Klozet Comfort s hlubokým splachováním bez vnitřního okraje		Klozet XL s hlubokým splachováním bez vnitřního okraje		Klozet Compact s hlubokým splachováním bez vnitřního okraje				Klozet s hlubokým splachováním Compact					
závěsný model		závěsný model		závěsný model		závěsný model		závěsný model		závěsný model		závěsný model	
													
Subway 2.0 4609 R0 (329)		Architectura 4688 R0 (50)		Architectura 4687 R0 (49)		O.novo 5688 R0 (292)		Subway 2.0 5606 R0 (328)		O.novo 7667 10 (294)		O.novo 5688 10 (293)	
Klozet s hlubokým splachováním Compact		Klozet Vita s hlubokým splachováním bez vnitřního okraje		Klozet Vita s hlubokým splachováním bez vnitřního okraje		Klozet Vita s hlubokým splachováním		Klozet kombi s hlubokým splachováním		ViClean Klozet s hlubokým splachováním bez vnitřního okraje			
závěsný model		závěsný model		závěsný model		závěsný model		závěsný model		závěsný model		závěsný model	
													
Subway 6604 10 (340)		Subway 2.0 5606 10 (329)		O.novo Vita 4695 R0 (308)		O.novo Vita 4601 R0 (309)		Architectura Vita 5649 R0 (58)		O.novo 6623 10 (295)		Subway 2.0 5614 R4 (326, 366)	
ViClean Klozet s hlubokým splachováním bez vnitřního okraje		Klozet s hlubokým splachováním bez vnitřního okraje					Klozet s hlubokým splachováním						
závěsný model		stojící model		stojící model		stojící model		stojící model		stojící model		stojící model	
													
Subway 2.0 5614 R5 (325, 364)		Architectura 5690 R0 (50)		Legato 5639 R0 (161)		Subway 2.0 5602 R0 (330)		Venticello 4613 R0 (352)		O.novo 7618 10 (296)		O.novo 5657 10 (295)	

PŘEHLED

PŘEHLED KLOZETŮ

PŘEHLED

Klozet s hlubokým splachováním

stojící model



O.novo

7618 01 (296)

stojící model



Subway

6607 10 (341)

Klozet s plochým splachováním

stojící model



O.novo

7619 01 (296)

stojící model



O.novo

7619 10 (296)

Klozet s plochým splachováním Vita

stojící model



O.novo Vita

4684 10 (310)

Klozet Vita s hlubokým splachováním

stojící model



O.novo Vita

4683 10 (309)

Klozet kombi s hlubokým splachováním bez vnitřního okraje

stojící model



Antheus

5616 R0 (33)

Klozet kombi s hlubokým splachováním bez vnitřního okraje

stojící model



Avento

5644 R0 (65)

stojící model



Legato

5634 R0 (161)

stojící model



O.novo

5661 R0 (297)

stojící model



Subway 2.0

5617 R0 (331)

stojící model



Venticello

4612 R0 (353)

Klozet kombi s hlubokým splachováním bez vnitřního okraje Kompakt

stojící model



O.novo

5689 R0 (298)

Klozet kombi s hlubokým splachováním bez vnitřního okraje Vita

stojící model



O.novo Vita

4620 R0 (310)

Klozet kombi s hlubokým splachováním

stojící model



Architectura

5686 10 (51)

stojící model



Architectura

5687 10 (51)

stojící model



Hommage

6662 10 (146)

stojící model



O.novo

5661 01 (297)

stojící model



O.novo

5658 10 (298)

stojící model



O.novo

5661 10 (297)

stojící model



Subway

6609 10 (343)

Klozet kombi s hlubokým splachováním

stojící model



Subway

6610 10 (342)

Dětský klozet s hlubokým splachováním

stojící model



O.novo

7646 03 (296)

PŘEHLED BIDETŮ

Bidet

závěsný model



Architectura
5484 00 (45)

závěsný model



Architectura
4485 00 (45)

závěsný model



Avento
5405 00 (64)

závěsný model



Aveo New Generation
7411 00 (71)

závěsný model



Finion
4465 00 (103)

závěsný model



Hommage
7441 B0 (145)

závěsný model



Joyce
5407 00 (151)

PŘEHLED

Bidet

závěsný model



Legato
5462 00 (159)

závěsný model



Memento
5428 00 (259)

závěsný model



Memento 2.0
4433 00 (247)

závěsný model



O.novo
5460 00 (288)

závěsný model



Subway
7400 00 (339)

závěsný model



Subway 2.0
5400 00 (320)

závěsný model



Venticello
4411 00 (350)

Bidet

stojící model



Architectura
4486 00 (45)

stojící model



Hommage
7442 00 (145)

stojící model



Legato
5463 00 (159)

stojící model



O.novo
5461 00 (289)

stojící model



Subway 2.0
5401 00 (321)

stojící model



Venticello
4412 00 (351)

Bidet compact

závěsný model



Subway 2.0
5406 00 (321)

PŘEHLED PISOÁRŮ

PŘEHLED

Odsávací pisoár

přívod vody a odpad
skrytý



Architectura
5586 00 (54)

přívod vody a odpad
skrytý



Architectura
5587 00 (55)

přívod vody a odpad
skrytý



O.novo
7503 00 (301)

přívod vody shora



O.novo
7523 00 (303)

přívod vody shora



O.novo
7526 00 (299)

přívod vody shora



O.novo
7502 00 (300)

přívod vody shora



O.novo
7508 00 (302)

Odsávací pisoár

přívod vody shora,
odpad dolů



O.novo
7504 00 (301)

přívod vody skrytý



Architectura
5574 00 (53)

přívod vody skrytý



O.novo
7527 00 (299)

přívod vody skrytý



O.novo
7507 00 (302)

přívod vody skrytý



O.novo
7524 00 (303)

přívod vody skrytý



Subway
7513 00 (66, 72, 332,
344)

přívod vody skrytý



Subway
7513 01 (66, 72, 332,
344)

Odsávací pisoár

přívod vody skrytý



Venticello
5504 R0 (104, 162, 249,
260, 354)

přívod vody skrytý



Venticello
5504 R1 (104, 162, 249,
260, 354)

Odsávací pisoár Compact

přívod vody skrytý



O.novo
7557 01 (300)

přívod vody skrytý



O.novo
7557 00 (300)

Pisoár AquaZero

bez přívodu



Subway
7517 00 (344)

ANTHEUS

Sanitární keramika a koupelnový nábytek

- Segment Premium
- Vhodný nábytkový program Antheus

PRO.VILLEROY-BOCH.COM/TECHNICALDRAWINGS



ANTHEUS

Barvy keramiky



R1 = Bílá Alpin
CeramicPlus



R2 = Star White
CeramicPlus



RW = Stone
White
CeramicPlus



AD = Art Decór
CeramicPlus

Barvy čelních stěn a barvy korpusu



PV = American
Walnut



PW = Black Ash

Barvy umyvadlových desek



RC = Carrara



RP = Nero
Marquina

ANTHEUS

€ bez DPH

Chráněný vzor

Vodovodní baterie a dávkovače mýdla objednejte zvlášť

UMYVADLO NA SKŘÍŇKU

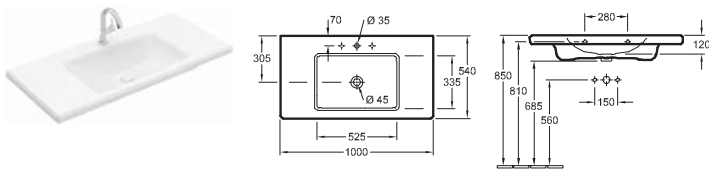

Objednací číslo	Popis		plus R1	plus R2	plus RW		kus/ pal.	kg/ kus
4A09 A5 XX	1000 x 540 mm		981,-	981,-	1.292,-	-	6	30,9
4A09 A2 XX	1000 x 540 mm		981,-	981,-	1.292,-	-	6	30,9

upevnění na zeď, vhodný nábytkový program: Antheus

Další informace o vhodných ventilech viz strany 380-384

Upozornění: U modelů bez přepadu je nutné použít neuzavíratelný ventil

9221 49 00	UMYVADLOVÝ PRVEK 525 x 1120 x 75 mm Další modely ViConnect viz strany 367-379		-	-	-	170,-	10	8
------------	---	--	---	---	---	-------	----	---

UMYVADLO K POSTAVENÍ NA DESKU

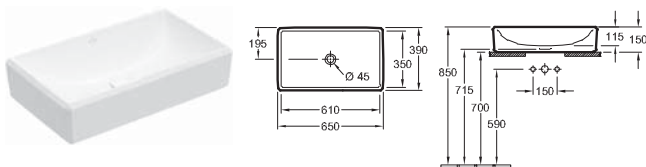

Objednací číslo	Popis		plus R1	plus R2	plus RW		kus/ pal.	kg/ kus
4A10 65 XX ¹	650 x 388 mm pro nástěnnou armaturu nebo armaturu se zvýšeným tělem, bez plochy pro otvor pro armaturu		691,-	691,-	901,-	-	10	18,2

včetně výřezové šablony, upevňovací sada je součástí dodávky, vhodný nábytkový program: Antheus

Další informace o vhodných ventilech viz strany 380-384

Upozornění: U modelů bez přepadu je nutné použít neuzavíratelný ventil

KLOZET S HLUBOKÝM SPLACHOVÁNÍM BEZ VNITŘNÍHO OKRAJE

DirectFlush

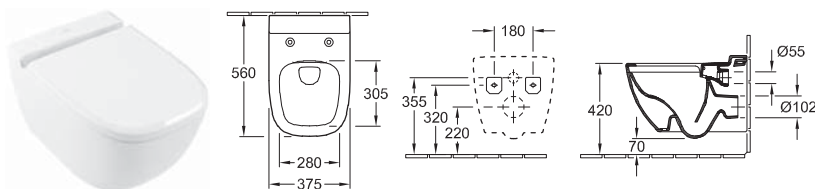

Objednací číslo	Popis		plus R1	plus R2	plus RW		kus/ pal.	kg/ kus
4608 R0 XX	375 x 560 mm	 	655,-	655,-	853,-	-	12	27

závěsný model, vodorovný odpad, včetně montážní sady "SupraFix 3.0", s úsporným systémem AQUAREDUCT®: spotřeba vody 3 / 4,5 l, nevhodné pro tlakové/pneumatické splachovače

8M18 S1 XX	KLOZETOVÉ SEDÁTKO S POKLOPEM s funkcí QuickRelease a SoftClosing, závěsy z ušlechtilé oceli		252,-	277,-	328,-	-		2,96
9222 87 00	PROTIHLUKOVÁ SADA (na přání) vč. příslušenství		-	-	-	18,-	600	0,09
9224 61 00	PODOMÍTKOVÁ SPLACHOVACÍ NÁDRŽKA pro sádkartonové konstrukce, standardní výška 525 x 1120 x 135 mm Další modely ViConnect viz strany 367-379		-	-	-	312,-	10	14
9224 65 00	PODOMÍTKOVÁ SPLACHOVACÍ NÁDRŽKA pro sádkartonové konstrukce, nízké 450 x 1120 x 165 mm Další modely ViConnect viz strany 367-379		-	-	-	421,-	8	19,78

XX = dosadte kód barvy

R1 = Bílá Alpin CeramicPlus, R2 = Star White CeramicPlus, RW = Stone White CeramicPlus, AD = Art Décor CeramicPlus

¹ DEKOR

Příplatek k Bílé Alpin Ceramicplus R1 pro model:
€ 543 / AD = Art Décor CeramicPlus

ANTHEUS

be

Chráněný vzor

Vodovodní baterie a dávkovače mýdla objednejte zvlášť

KLOZET KOMBI S HLUBOKÝM SPLACHOVÁNÍM BEZ VNITŘNÍHO OKRAJE

DirectFlush

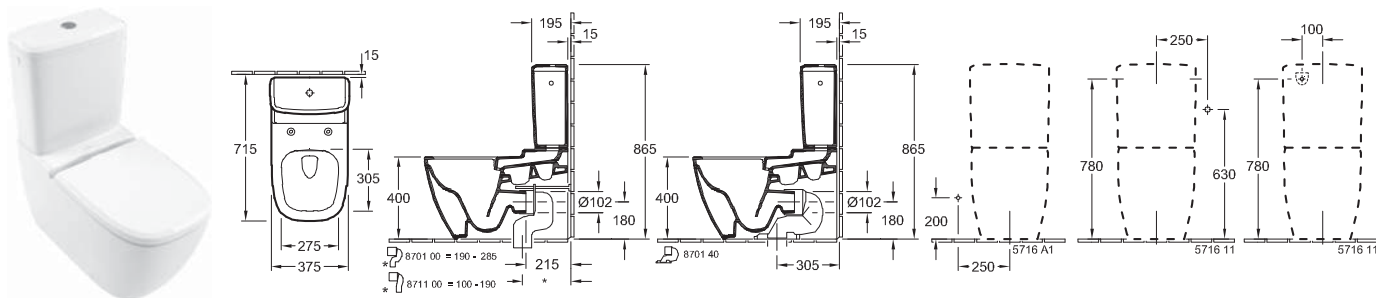

Objednací číslo	Popis		plus R1	plus R2	plus RW		kus/ pal.	kg/ kus
5616 R0 XX	375 x 700 mm	Direct Flush NOVINKA	767,-	767,-	1.004,-	-		43,1
stojící model, u zdi, vodorovný odpad, upevňovací sada pro skryté upevnění součástí dodávky, doporučení: montáž s minimální vzdáleností od stěny: 15 mm								
5716 11 XX	SPLACHOVACÍ NÁDRŽKA přívod vody ze strany nebo zezadu, splachovací souprava s úsporným tlačítkem DualFlush, pochromováno	NOVINKA	501,-	501,-	646,-	-		14,7
8M18 S1 XX	KLOZETOVÉ SEDÁTKO S POKLOPEM s funkcí QuickRelease a SoftClosing, závěsy z ušlechtilé oceli		252,-	277,-	328,-	-		2,96
8701 00 00	ODPADOVÉ VARIOKOLENO pro odpad svislý 190 - 285 mm	?	-	-	-	110,-	100	0,74
8711 00 00	ODPADOVÉ VARIOKOLENO pro odpad svislý 100 - 190 mm	?	-	-	-	110,-	100	0,72

XX = dosadte kód barvy

R1 = Bílá Alpin CeramicPlus, R2 = Star White CeramicPlus, RW = Stone White CeramicPlus, AD = Art Decór CeramicPlus

¹DEKOR

Příplatek k Bílé Alpin CeramicPlus R1 pro model:
€ 543 / AD = Art Decór CeramicPlus

ANTHEUS

be

Chráněný vzor

Zboží je obvykle skladem, Umyvadla je nutné objednat zvlášť.

Express Delivery

Tyto výrobky jsou obvykle skladem.

Čelo: MDF, dýhovaná, provedení PV, PW

Korpus: dřevotřísková deska, dýhovaná, provedení PV, PW

Umyvadlová deska: mramor v barvě RC, RP

Podnož: ocel ve vysokém lesku

Skleněná deska: optiwhite (8 mm)

Dviřka/Zásuvky/Výsuvné díly: vybaveno protiskluzovým dnem a tlumiči dovirání

Lištová úchytky: masivní dřevo PV, PW

Vnitřní členění: vyjímatelné krabice z masivního dřeva a hliníkového profilu, skleněné přepážky (u skříněk pod umyvadlo bez podnož z oceli ve vysokém lesku)

Rám zrcadla: masivní dřevo in PV, PW

Police se zrcadlem: dřevotřísková deska, dýhovaná, provedení PV, PW

Držák na ručníky: ocel ve vysokém lesku

Bližší informace, jako umístění baterií, instalační a montážní rozměry atd., jsou uvedeny v technických výkresech.

	MRAMOROVÁ DESKA S PODNOŽÍ Z OCELI VE VYSOKÉM LESKU	MRAMOROVÁ DESKA S PODNOŽÍ Z OCELI VE VYSOKÉM LESKU
		
	Express Delivery	Express Delivery
Objednací číslo	B064 00 YY	B064 01 YY
Rozměry (š x v x h)	1200 x 750 x 570 mm	1200 x 750 x 570 mm
Verze modelu	-	s otvorem pro baterii
Pro kombinaci s	umyvadlem k postavení na desku Antheus 4A10 65, umyvadlem k postavení na desku La Belle 4A01 60/61	umyvadlem k postavení na desku Antheus 4A10 65, umyvadlem k postavení na desku La Belle 4A01 60/61
Zařízení	1 skleněná polička 1 podnož z oceli ve vysokém lesku 1 mramorová deska	1 skleněná polička 1 podnož z oceli ve vysokém lesku 1 mramorová deska
Odkaz	pro upevnění na stěnu	pro upevnění na stěnu
Montáž	stojící model	stojící model
Součást dodávky	upevňovací sada je součástí dodávky	upevňovací sada je součástí dodávky
RC, RP	4.815,-	4.815,-

	PODNOŽ Z OCELI VE VYSOKÉM LESKU
	
	Express Delivery
Objednací číslo	B064 50 00
Rozměry (š x v x h)	1084 x 730 x 523 mm
Zařízení	1 skleněná polička 1 podnož z oceli ve vysokém lesku
Odkaz	pro upevnění na stěnu
Montáž	stojící model
Součást dodávky	upevňovací sada je součástí dodávky
	3.347,-

XX = dosadte barvu čela a korpusu
PV = American Walnut, PW = Black Ash

YY = dosadte číslo barvy umyvadlové desky
RC = Carrara, RP = Nero Marquina

ANTHEUS





be



Chráněný vzor

Zboží je obvykle skladem, Umyvadla je nutné objednat zvlášť.

Express Delivery

Tyto výrobky jsou obvykle skladem.

	SKŘÍŇKA POD UMYVADLO S PODNOŽÍ Z OCELI VE VYSOKÉM LESKU	SPODNÍ SKŘÍŇKA
		
		
Objednací číslo	B065 10 XX	B066 10 XX
Rozměry (š x v x h)	927 x 853 x 500 mm	925 x 348 x 500 mm
Pro kombinaci s	umyvadlem na skříňku Antheus 4A09 A5/A2	umyvadlem na skříňku Antheus 4A09 A5/A2
Zařízení	1 podnož z oceli ve vysokém lesku 1 výsuvný díl s protiskluzovou podložkou 1 dřevěná krabice L 1 dřevěná krabice S	1 výsuvný díl s protiskluzovou podložkou 1 dřevěná krabice L 1 dřevěná krabice S 2 vysoké skleněné přepážky
Odkaz	pro upevnění na stěnu	-
Montáž	stojící model	závěsný model
Součást dodávky	speciálně tvarovaný sifon, upevňovací sada je součástí dodávky	speciálně tvarovaný sifon, upevňovací sada je součástí dodávky
PV, PW	4.920,-	1.773,-

	PODNOŽ Z OCELI VE VYSOKÉM LESKU
	
	
Objednací číslo	B065 50 00
Rozměry (š x v x h)	927 x 853 x 496 mm
Pro kombinaci s	umyvadlem na skříňku Antheus 4A09 A5/A2
Zařízení	1 podnož z oceli ve vysokém lesku
Odkaz	pro upevnění na stěnu
Montáž	stojící model
Součást dodávky	upevňovací sada je součástí dodávky
	3.137,-

XX = dosadte barvu čela a korpusu
PV = American Walnut, PW = Black Ash

YY = dosadte číslo barvy umyvadlové desky
RC = Carrara, RP = Nero Marquina

ANTHEUS

ANTHEUS







be

Chráněný vzor

Zboží je obvykle skladem, Umyvadla je nutné objednat zvlášť.

Express Delivery

Tyto výrobky jsou obvykle skladem.

	VYSOKÁ SKŘÍŇKA	VYSOKÁ SKŘÍŇKA	BOČNÍ SKŘÍŇKA	BOČNÍ SKŘÍŇKA
				
				
Objednací číslo	B068 00 XX	B068 01 XX	B067 00 XX	B067 01 XX
Rozměry (š x v x h)	480 x 1700 x 200 mm	480 x 1700 x 200 mm	400 x 850 x 400 mm	400 x 850 x 400 mm
panty	panty vlevo	panty vpravo	panty vlevo	panty vpravo
Zařízení	2 dvířka 1 pevná police 4 skleněné poličky	2 dvířka 1 pevná police 4 skleněné poličky	1 dvířka 1 výsuvný díl s protiskluzovou podložkou 1 skleněná polička	1 dvířka 1 výsuvný díl s protiskluzovou podložkou 1 skleněná polička
Montáž	závěsný model	závěsný model	závěsný model	závěsný model
Součást dodávky	upevňovací sada je součástí dodávky	upevňovací sada je součástí dodávky	upevňovací sada je součástí dodávky	upevňovací sada je součástí dodávky
PV, PW	1.668,-	1.668,-	1.459,-	1.459,-

	POLICE SE ZRCADLEM	ZRCADLO
		
		
Objednací číslo	B306 00 XX	B305 00 XX
Rozměry (š x v x h)	600 x 1400 x 178 mm	850 x 850 x 35 mm
Zařízení	z boku vždy 4 police	s rámem z masivního dřeva
Montáž	závěsný model	závěsný model
Součást dodávky	upevňovací sada je součástí dodávky	upevňovací sada je součástí dodávky
PV, PW	1.564,-	1.354,-

	DRŽÁK NA RUČNÍK
	
	
Objednací číslo	B069 80 00
Rozměry (š x v x h)	800 x 38 x 78 mm
Barevné provedení	ocel ve vysokém lesku
Odkaz	pro montáž na stěnu
Součást dodávky	upevňovací sada je součástí dodávky
	410,-

ARCHITECTURA

Sanitární keramika

• Segment Profi

PRO.VILLEROY-BOCH.COM/TECHNICALDRAWINGS

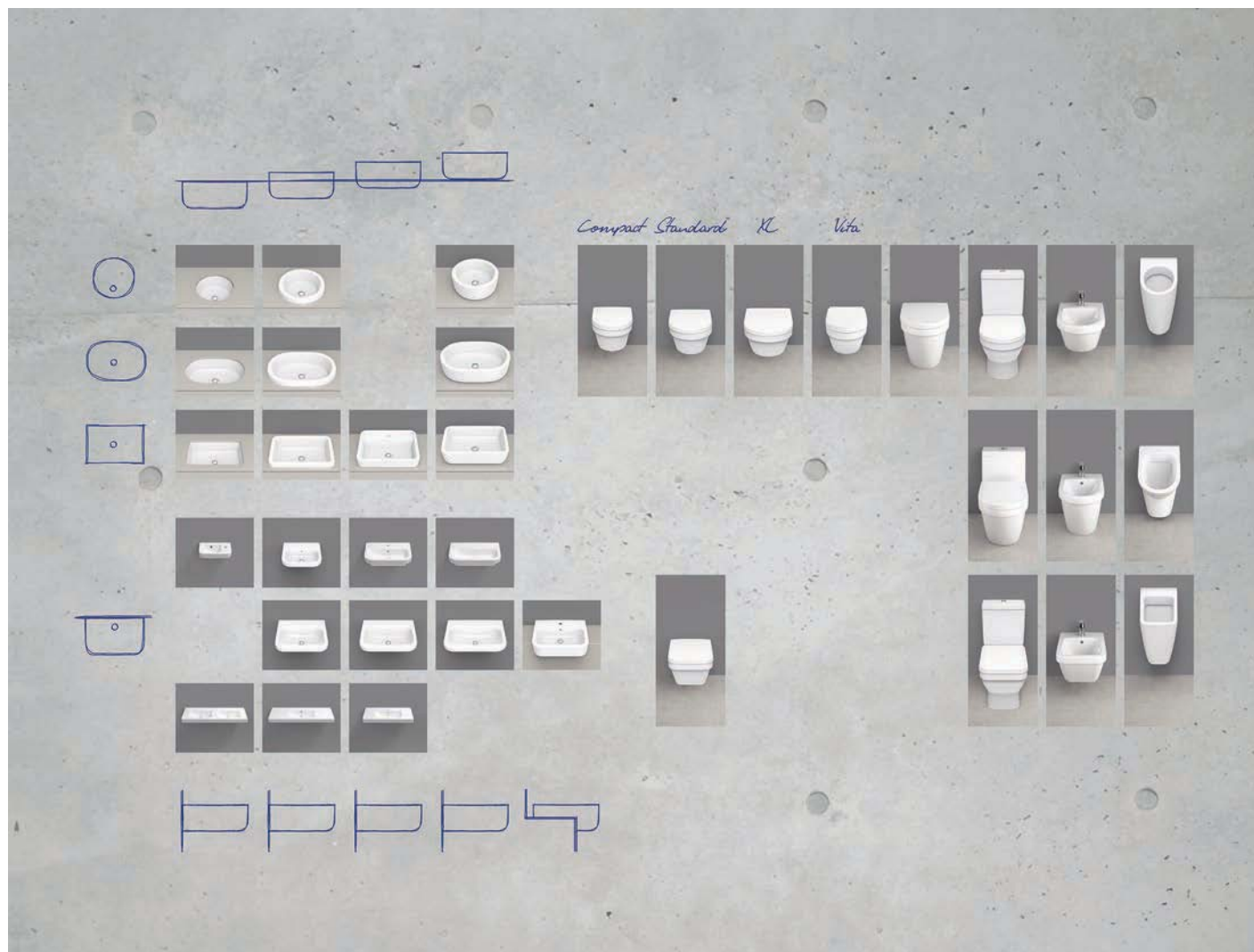

Barvy keramiky



01 = Bílá Alpin

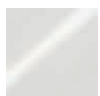

R1 = Bílá Alpin
CeramicPlus



T1 = Bílá Alpin
AntiBac



T2 = Bílá
Alpin AntiBac
CeramicPlus

ARCHITECTURA

€ bez DPH

Chráněný vzor

Vodovodní baterie a dávkovače mýdla objednejte zvlášť

DVOJUMYVADLO NA SKŘÍŇKU

dříve Omnia Architectura

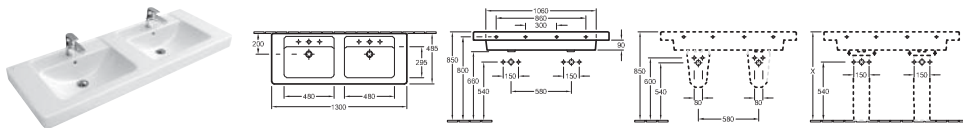

Objednací číslo	Popis	01	plus R1	T1	plus T2		kus/ pal.	kg/ kus
6131 13 XX	1300 x 485 mm 2x 	1.016,-	1.098,-	-	-	-	8	44,6
upevnění na zeď								
Další informace o vhodných ventilech viz strany 380-384								
7250 50 XX	SLOUP	298,-	380,-	-	-	-	48	7,9
7264 00 XX	KRYT SIFONU nelze kombinovat s třířetivovou armaturou, včetně montážní sady "SmartFix"	208,-	290,-	-	-	-	45	7,05
9221 49 00	UMYVADLOVÝ PRVEK 525 x 1120 x 75 mm Další modely ViConnect viz strany 367-379	-	-	-	-	170,-	10	8

UMYVADLO NA SKŘÍŇKU

dříve Omnia Architectura

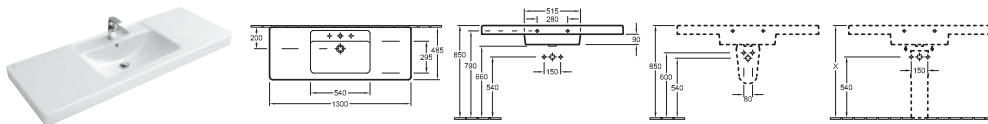



Objednací číslo	Popis	01	plus R1	T1	plus T2		kus/ pal.	kg/ kus
6118 13 XX	1300 x 485 mm 	867,-	949,-	-	-	-	9	34,99
upevnění na zeď								
Další informace o vhodných ventilech viz strany 380-384								
7250 50 XX	SLOUP	298,-	380,-	-	-	-	48	7,9
7264 00 XX	KRYT SIFONU nelze kombinovat s třířetivovou armaturou, včetně montážní sady "SmartFix"	208,-	290,-	-	-	-	45	7,05
9221 49 00	UMYVADLOVÝ PRVEK 525 x 1120 x 75 mm Další modely ViConnect viz strany 367-379	-	-	-	-	170,-	10	8

UMYVADLO NA SKŘÍŇKU

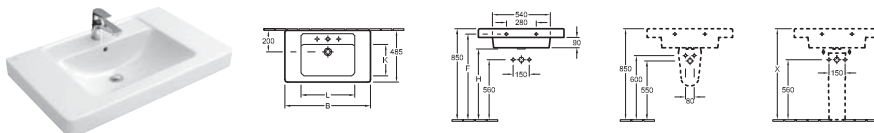
dříve Omnia Architectura



Objednací číslo	B	F	G	H	K	L
611610XX	1000	790	535	655	290	540
611680XX	800	800	540	660	290	490

Objednací číslo	Popis	01	plus R1	T1	plus T2		kus/ pal.	kg/ kus
6116 10 XX	1000 x 485 mm 	729,-	811,-	-	-	-	8	30,2
6116 80 XX	800 x 485 mm 	591,-	673,-	-	-	-	8	26,4
upevnění na zeď								
Další informace o vhodných ventilech viz strany 380-384								
7250 50 XX	SLOUP	298,-	380,-	-	-	-	48	7,9
7264 00 XX	KRYT SIFONU nelze kombinovat s třířetivovou armaturou, včetně montážní sady "SmartFix"	208,-	290,-	-	-	-	45	7,05
9221 49 00	UMYVADLOVÝ PRVEK 525 x 1120 x 75 mm Další modely ViConnect viz strany 367-379	-	-	-	-	170,-	10	8

XX = dosadte kód barvy

01 = Bílá Alpin, R1 = Bílá Alpin CeramicPlus, T1 = Bílá Alpin AntiBac, T2 = Bílá Alpin AntiBac CeramicPlus

ARCHITECTURA

be



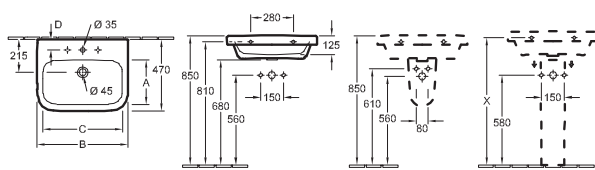

Chráněný vzor

Vodovodní baterie a dávkovače mýdla objednejte zvlášť

UMYVADLO



Objednáací číslo	A	B	C	D	K	L
418865XX	295	650	575	65	295	575
418866XX	295	650	575	65	295	575
418860XX	295	600	535	70	295	535
418861XX	295	600	535	70	295	535
418855XX	300	550	480	70	300	480
418856XX	300	550	480	70	300	480

Objednáací číslo	Popis	01	plus R1	T1	plus T2	kus/pal.	kg/kus
4188 65 XX	650 x 470 mm 	182,-	264,-	241,-	-	14	20,3
4188 66 XX	650 x 470 mm 	182,-	264,-	241,-	-	14	20,3
4188 60 XX	600 x 470 mm 	154,-	236,-	213,-	-	16	19,5
4188 61 XX	600 x 470 mm 	154,-	236,-	213,-	-	16	19,5
4188 55 XX	550 x 470 mm 	145,-	227,-	204,-	-	16	18,7
4188 56 XX	550 x 470 mm 	145,-	227,-	204,-	-	16	18,7

Další informace o vhodných ventilech viz strany 380-384





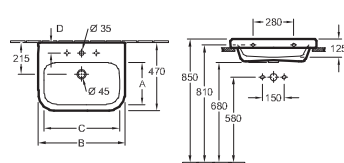

Upozornění: U modelů bez přepadu je nutné použít neuzavíratelný ventil

7250 50 XX	SLOUP	298,-	380,-	-	-	-	48	7,9
7264 00 XX	KRYT SIFONU nelze kombinovat s třířetvorovou armaturou, včetně montážní sady "SmartFix"	208,-	290,-	-	-	-	45	7,05
9221 49 00	UMYVADLOVÝ PRVEK 525 x 1120 x 75 mm Další modely ViConnect viz strany 367-379	-	-	-	-	170,-	10	8

UMYVADLO



Objednáací číslo	A	B	C	D	K	L
4188KGXX	295	650	575	65	295	575
4188KLXX	295	650	575	65	295	575
41886GXX	295	600	535	70	295	535
41886LXX	295	600	535	70	295	535
41885GXX	300	550	480	70	300	480
41885LXX	300	550	480	70	300	480

Objednáací číslo	Popis	01	plus R1	T1	plus T2	kus/pal.	kg/kus
4188 KG XX	650 x 470 mm 	212,-	294,-	-	-	10	20,3
4188 KL XX	650 x 470 mm 	212,-	294,-	271,-	-	10	20,3
4188 6G XX	600 x 470 mm 	184,-	266,-	-	-	10	19,5
4188 6L XX	600 x 470 mm 	184,-	266,-	243,-	-	10	19,5
4188 5G XX	550 x 470 mm 	175,-	257,-	-	-	14	18,7
4188 5L XX	550 x 470 mm 	175,-	257,-	234,-	-	14	18,7

spodní strana broušená, včetně výřezové šablony

Další informace o vhodných ventilech viz strany 380-384

Upozornění: U modelů bez přepadu je nutné použít neuzavíratelný ventil

9221 49 00	UMYVADLOVÝ PRVEK 525 x 1120 x 75 mm Další modely ViConnect viz strany 367-379	-	-	-	-	170,-	10	8
------------	---	---	---	---	---	-------	----	---

XX = dosadte kód barvy

01 = Bílá Alpin, R1 = Bílá Alpin CeramicPlus, T1 = Bílá Alpin AntiBac, T2 = Bílá Alpin AntiBac CeramicPlus

ARCHITECTURA





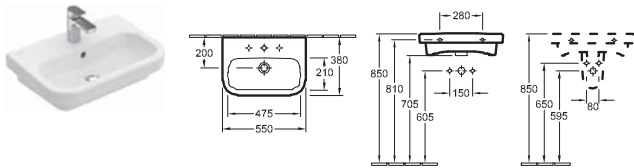

€ bez DPH

Chráněný vzor

Vodovodní baterie a dávkovače mýdla objednejte zvlášť



UMYVADLO COMPACT



Objednací číslo	Popis	01	plus R1	T1	plus T2		kus/pal.	kg/kus
4189 55 XX	550 x 380 mm   	174,-	256,-	-	-	-	16	15
4189 56 XX	550 x 380 mm   	174,-	256,-	-	-	-	16	15



Další informace o vhodných ventilech viz strany 380-384

Upozornění: U modelů bez přepadu je nutné použít neuzavíratelný ventil

7264 00 XX	KRYT SIFONU nelze kombinovat s třítvorovou armaturou, včetně montážní sady "SmartFix"		208,-	290,-	-	-	-	45	7,05
9221 49 00	UMYVADLOVÝ PRVEK 525 x 1120 x 75 mm Další modely ViConnect viz strany 367-379		-	-	-	-	170,-	10	8

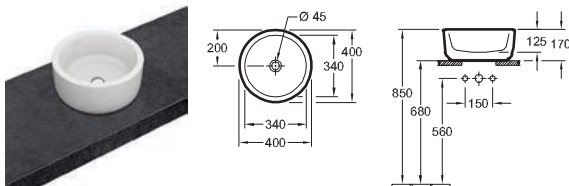
UMYVADLO K POSTAVENÍ NA DESKU



Objednací číslo	Popis	01	plus R1	T1	plus T2		kus/pal.	kg/kus
4125 40 XX	400 mm průměr pro nástěnnou armaturu nebo armaturu se zvýšeným tělem, bez plochy pro otvor pro armaturu 	246,-	328,-	-	-	-	14	14
4125 41 XX	400 mm průměr pro nástěnnou armaturu nebo armaturu se zvýšeným tělem, bez plochy pro otvor pro armaturu 	246,-	328,-	-	-	-	14	11,5



včetně výřezové šablony, upevňovací sada je součástí dodávky

Další informace o vhodných ventilech viz strany 380-384

Upozornění: U modelů bez přepadu je nutné použít neuzavíratelný ventil

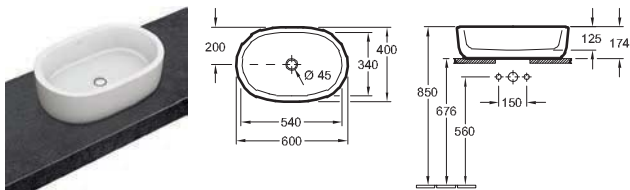
UMYVADLO K POSTAVENÍ NA DESKU



Objednací číslo	Popis	01	plus R1	T1	plus T2		kus/pal.	kg/kus
4126 60 XX	600 x 400 mm pro nástěnnou armaturu nebo armaturu se zvýšeným tělem, bez plochy pro otvor pro armaturu 	285,-	367,-	-	-	-	10	18
4126 61 XX	600 x 400 mm pro nástěnnou armaturu nebo armaturu se zvýšeným tělem, bez plochy pro otvor pro armaturu 	285,-	367,-	-	-	-	10	18

včetně výřezové šablony, upevňovací sada je součástí dodávky

Další informace o vhodných ventilech viz strany 380-384

Upozornění: U modelů bez přepadu je nutné použít neuzavíratelný ventil

XX = dosadte kód barvy

01 = Bílá Alpin, R1 = Bílá Alpin CeramicPlus, T1 = Bílá Alpin AntiBac, T2 = Bílá Alpin AntiBac CeramicPlus

ARCHITECTURA



be

Chráněný vzor

Vodovodní baterie a dávkovače mýdla objednejte zvlášť

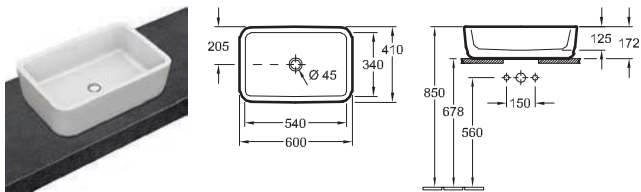
UMYVADLO K POSTAVENÍ NA DESKU



Objednací číslo	Popis	01	plus R1	T1	plus T2		kus/ pal.	kg/ kus
4127 60 XX	600 x 400 mm pro nástěnnou armaturu nebo armaturu se zvýšeným tělem, bez plochy pro otvor pro armaturu 	285,-	367,-	-	-	-	10	19,7
4127 61 XX	600 x 400 mm pro nástěnnou armaturu nebo armaturu se zvýšeným tělem, bez plochy pro otvor pro armaturu 	285,-	367,-	-	-	-	10	19,7





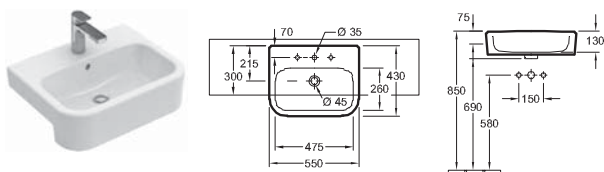

včetně výřezové šablony, upevňovací sada je součástí dodávky

Další informace o vhodných ventilech viz strany 380-384

Upozornění: U modelů bez přepadu je nutné použít neuzavíratelný ventil

POLOZÁPUSTNÉ UMYVADLO





Objednací číslo	Popis	01	plus R1	T1	plus T2		kus/ pal.	kg/ kus
4190 55 XX	550 x 430 mm   	250,-	332,-	309,-	-	-	10	17
4190 56 XX	550 x 430 mm   	250,-	332,-	309,-	-	-	10	17

Další informace o vhodných ventilech viz strany 380-384

Upozornění: U modelů bez přepadu je nutné použít neuzavíratelný ventil

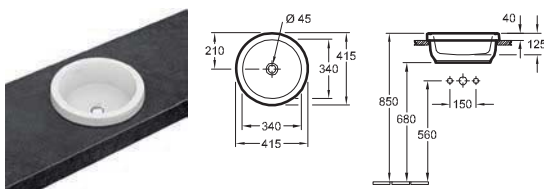
ZÁPUSTNÉ UMYVADLO



Objednací číslo	Popis	01	plus R1	T1	plus T2		kus/ pal.	kg/ kus
4165 40 XX	415 mm průměr bez plochy pro otvor pro armaturu 	224,-	306,-	-	-	-	14	12,1
4165 41 XX	415 mm průměr bez plochy pro otvor pro armaturu 	224,-	306,-	-	-	-	14	12,1

vnější strana glazovaná, včetně výřezové šablony

Další informace o vhodných ventilech viz strany 380-384

Upozornění: U modelů bez přepadu je nutné použít neuzavíratelný ventil

XX = dosadte kód barvy

01 = Bílá Alpin, R1 = Bílá Alpin CeramicPlus, T1 = Bílá Alpin AntiBac, T2 = Bílá Alpin AntiBac CeramicPlus

A - H T E T U A

ARCHITECTURA



€ bez DPH

Chráněný vzor

Vodovodní baterie a dávkovače mýdla objednejte zvlášť

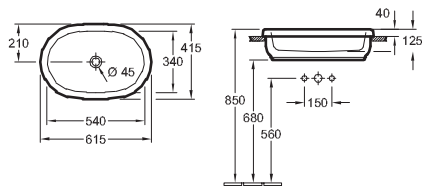
ZÁPUSTNÉ UMYVADLO



Objednací číslo	Popis	01	plus R1	T1	plus T2		kus/ pal.	kg/ kus
4166 60 XX	615 x 415 mm bez plochy pro otvor pro armaturu 	280,-	362,-	-	-	-	10	18,5
4166 61 XX	615 x 415 mm bez plochy pro otvor pro armaturu 	280,-	362,-	-	-	-	10	18,5



vnější strana glazovaná, včetně výřezové šablony

Další informace o vhodných ventilech viz strany 380-384

Upozornění: U modelů bez přepadu je nutné použít neuzavíratelný ventil

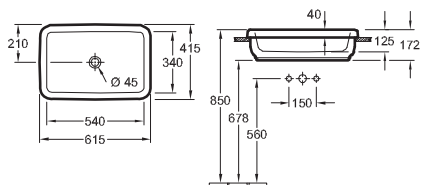
ZÁPUSTNÉ UMYVADLO



Objednací číslo	Popis	01	plus R1	T1	plus T2		kus/ pal.	kg/ kus
4167 60 XX	615 x 415 mm bez plochy pro otvor pro armaturu 	280,-	362,-	-	-	-	10	20,6
4167 61 XX	615 x 415 mm bez plochy pro otvor pro armaturu 	280,-	362,-	-	-	-	18	20,6





vnější strana glazovaná, včetně výřezové šablony

Další informace o vhodných ventilech viz strany 380-384

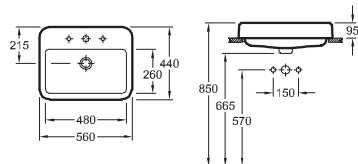
Upozornění: U modelů bez přepadu je nutné použít neuzavíratelný ventil

ZÁPUSTNÉ UMYVADLO



Objednací číslo	Popis	01	plus R1	T1	plus T2		kus/ pal.	kg/ kus
4193 55 XX	550 x 430 mm    	306,-	388,-	365,-	-	-	10	15,8

vnější strana glazovaná

Další informace o vhodných ventilech viz strany 380-384

XX = dosadte kód barvy

01 = Bílá Alpin, R1 = Bílá Alpin CeramicPlus, T1 = Bílá Alpin AntiBac, T2 = Bílá Alpin AntiBac CeramicPlus

ARCHITECTURA



be

Chráněný vzor

Vodovodní baterie a dávkovače mýdla objednejte zvlášť

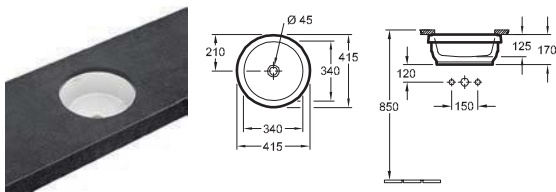
UMYVADLO K ZABUDOVÁNÍ ZESPODU



Objednací číslo	Popis	01	plus R1	T1	plus T2		kus/ pal.	kg/ kus
4175 40 XX	340 mm průměr bez plochy pro otvor pro armaturu 	217,-	299,-	-	-	-	14	11,4
4175 41 XX	340 mm průměr bez plochy pro otvor pro armaturu 	217,-	299,-	-	-	-	14	11,4



vnější strana glazovaná, výřez do umyvadlové desky je nutno provést podle originálního umyvadla, upevňovací sada je součástí dodávky

Další informace o vhodných ventilech viz strany 380-384

Upozornění: U modelů bez přepadu je nutné použít neuzavíratelný ventil

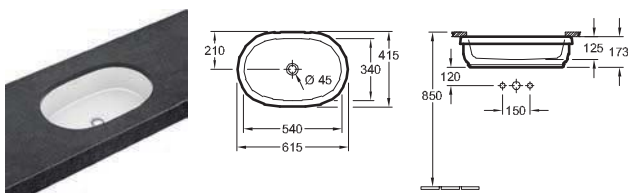
UMYVADLO K ZABUDOVÁNÍ ZESPODU



Objednací číslo	Popis	01	plus R1	T1	plus T2		kus/ pal.	kg/ kus
4176 60 XX	540 x 340 mm bez plochy pro otvor pro armaturu 	269,-	351,-	-	-	-	10	19
4176 61 XX	540 x 340 mm bez plochy pro otvor pro armaturu 	269,-	351,-	-	-	-	10	19



vnější strana glazovaná, výřez do umyvadlové desky je nutno provést podle originálního umyvadla, upevňovací sada je součástí dodávky

Další informace o vhodných ventilech viz strany 380-384

Upozornění: U modelů bez přepadu je nutné použít neuzavíratelný ventil

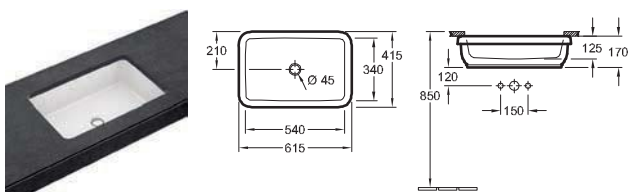
UMYVADLO K ZABUDOVÁNÍ ZESPODU



Objednací číslo	Popis	01	plus R1	T1	plus T2		kus/ pal.	kg/ kus
4177 60 XX	540 x 340 mm bez plochy pro otvor pro armaturu 	269,-	351,-	-	-	-	10	20,6
4177 61 XX	540 x 340 mm bez plochy pro otvor pro armaturu 	269,-	351,-	-	-	-	10	20,6

vnější strana glazovaná, výřez do umyvadlové desky je nutno provést podle originálního umyvadla, upevňovací sada je součástí dodávky

Další informace o vhodných ventilech viz strany 380-384

Upozornění: U modelů bez přepadu je nutné použít neuzavíratelný ventil

XX = dosadte kód barvy

01 = Bílá Alpin, R1 = Bílá Alpin CeramicPlus, T1 = Bílá Alpin AntiBac, T2 = Bílá Alpin AntiBac CeramicPlus

ARCHITECTURA

ARCHITECTURA

€ bez DPH

Chráněný vzor

Vodovodní baterie a dávkovače mýdla objednejte zvlášť

UMÝVÁTKO

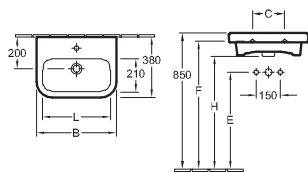

Objednáací číslo	B	C	E	F	H	L
437350XX	500	200	605	800	700	430
437351XX	500	200	605	800	700	430

Objednáací číslo	Popis	01	plus R1	T1	plus T2	kus/pal.	kg/kus
4373 50 XX	500 x 380 mm	148,-	230,-	-	-	24	12,9
4373 51 XX	500 x 380 mm	148,-	230,-	-	-	24	12,9

Další informace o vhodných ventilech viz strany 380-384

Upozornění: U modelů bez přepadu je nutné použít neuzavíratelný ventil

7264 00 XX	KRYT SIFONU nelze kombinovat s třířetivovou armaturou, včetně montážní sady "SmartFix"	SmartFix	208,-	290,-	-	-	45	7,05
9221 49 00	UMYVADLOVÝ PRVEK 525 x 1120 x 75 mm Další modely ViConnect viz strany 367-379		-	-	-	170,-	10	8

UMÝVÁTKO

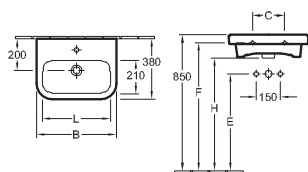

Objednáací číslo	B	C	E	F	H	L
437345XX	450	150	620	810	705	385
437346XX	450	150	620	810	705	385

Objednáací číslo	Popis	01	plus R1	T1	plus T2	kus/pal.	kg/kus		
4373 45 XX	450 x 380 mm	10	AntiBac	134,-	216,-	193,-	-	24	12
4373 46 XX	450 x 380 mm	AntiBac	134,-	216,-	193,-	-	-	24	12

Další informace o vhodných ventilech viz strany 380-384

Upozornění: U modelů bez přepadu je nutné použít neuzavíratelný ventil

9221 49 00	UMYVADLOVÝ PRVEK 525 x 1120 x 75 mm Další modely ViConnect viz strany 367-379		-	-	-	170,-	10	8
------------	---	--	---	---	---	-------	----	---

UMÝVÁTKO

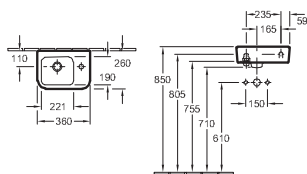

Objednáací číslo	Popis	01	plus R1	T1	plus T2	kus/pal.	kg/kus
4373 36 XX	360 x 260 mm pro 1-otvorovou armaturu, otvor pro armaturu proražen vpravo	137,-	219,-	-	-	48	7
4373 37 XX	360 x 260 mm pro 1-otvorovou armaturu, otvor pro armaturu proražen vpravo	137,-	219,-	-	-	48	7

Další informace o vhodných ventilech viz strany 380-384

Upozornění: U modelů bez přepadu je nutné použít neuzavíratelný ventil

9221 49 00	UMYVADLOVÝ PRVEK 525 x 1120 x 75 mm Další modely ViConnect viz strany 367-379		-	-	-	170,-	10	8
------------	---	--	---	---	---	-------	----	---

XX = dosadte kód barvy

01 = Bílá Alpin, R1 = Bílá Alpin CeramicPlus, T1 = Bílá Alpin AntiBac, T2 = Bílá Alpin AntiBac CeramicPlus

ARCHITECTURA

be



Chráněný vzor

Vodovodní baterie a dávkovače mýdla objednejte zvlášť

BIDET

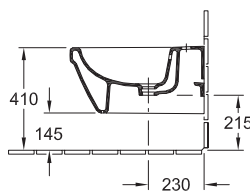
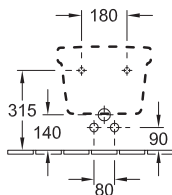
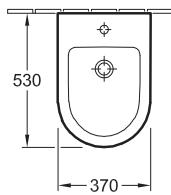

dříve Omnia Architectura



Objednáací číslo	Popis	01	plus R1	T1	plus T2		kus/ pal.	kg/ kus
5484 00 XX	370 x 530 mm  	390,-	472,-	-	-	-	16	19,3
závěsný model								
9953 00 00	UPEVNŮVACÍ RÁM (na přání)	-	-	-	-	175,-		
9961 00 00	UPEVNŮVACÍ SADA (na přání)	-	-	-	-	39,-		0,3
9221 48 00	BIDETOVÝ PRVEK 525 x 1120 x 100 mm  Další modely ViConnect viz strany 367-379	-	-	-	-	273,-	10	10,5

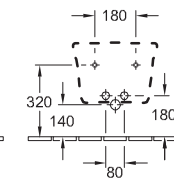
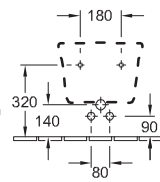
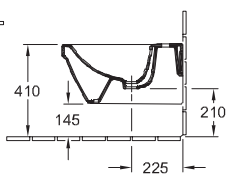
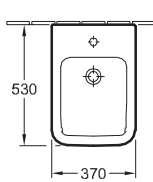

BIDET

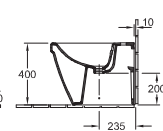
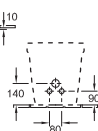
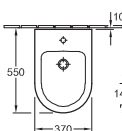

Objednáací číslo	Popis	01	plus R1	T1	plus T2		kus/ pal.	kg/ kus
4485 00 XX	370 x 530 mm  	390,-	472,-	-	-	-	12	20
závěsný model								
9221 48 00	BIDETOVÝ PRVEK 525 x 1120 x 100 mm  Další modely ViConnect viz strany 367-379	-	-	-	-	273,-	10	10,5

BIDET



Objednáací číslo	Popis	01	plus R1	T1	plus T2		kus/ pal.	kg/ kus
4486 00 XX	370 x 550 mm  	354,-	436,-	-	-	-	8	24
stojící model, upevňovací sada pro skryté upevnění součástí dodávky								
9221 48 00	BIDETOVÝ PRVEK 525 x 1120 x 100 mm  Další modely ViConnect viz strany 367-379	-	-	-	-	273,-	10	10,5

XX = dosadte kód barvy

01 = Bílá Alpin, R1 = Bílá Alpin CeramicPlus, T1 = Bílá Alpin AntiBac, T2 = Bílá Alpin AntiBac CeramicPlus

ARCHITECTURA

€ bez DPH

Chráněný vzor

Vodovodní baterie a dávkovače mýdla objednejte zvlášť

KLOZET S HLUBOKÝM SPLACHOVÁNÍM BEZ VNITŘNÍHO OKRAJE

dříve Omnia Architectura, DirectFlush

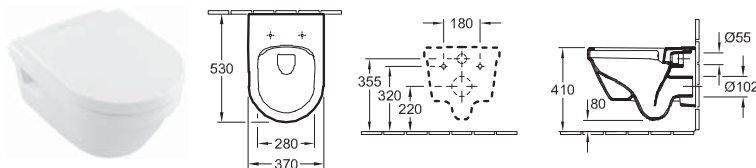

Objednáací číslo	Popis	01	plus R1	T1	plus T2		kus/ pal.	kg/ kus
5684 R0 XX	370 x 530 mm	313,-	395,-	372,-	454,-	-	14	20,3
závěsný model, vodorovný odpad, s úsporným systémem AQUAREDUCT®: spotřeba vody 3 / 4,5 l, nevhodné pro tlakové/pneumatické splachovače								
98M9 C1 01	KLOZETOVÉ SEDÁTKO S POKLOPEM s funkcí QuickRelease a SoftClosing, závěsy z ušlechtilé oceli	158,-	-	-	-	-	144	2,8
98M9 D1 01	KLOZETOVÉ SEDÁTKO S POKLOPEM závěsy z ušlechtilé oceli	116,-	-	-	-	-	90	2,37
9M70 S1 01	KLOZETOVÉ SEDÁTKO S POKLOPEM SLIMSEAT s funkcí QuickRelease a SoftClosing, závěsy z ušlechtilé oceli	189,-	-	-	-	-	90	2,5
9M70 61 01	KLOZETOVÉ SEDÁTKO S POKLOPEM SLIMSEAT závěsy z ušlechtilé oceli	138,-	-	-	-	-	90	2,5
9M63 61 01	SEDÁTKO s tyčovým závěsem, závěsy z ušlechtilé oceli	137,-	-	-	-	-	90	1,68
9953 00 00	UPEVNŮVACÍ RÁM (na přání)	-	-	-	-	175,-		
9961 00 00	UPEVNŮVACÍ SADA (na přání)	-	-	-	-	39,-		0,3
9222 87 00	PROTIHLUKOVÁ SADA (na přání) vč. příslušenství	-	-	-	-	18,-	600	0,09
9224 61 00	PODOMÍTKOVÁ SPLACHOVACÍ NÁDRŽKA pro sádkartonové konstrukce, standardní výška 525 x 1120 x 135 mm Další modely ViConnect viz strany 367-379	-	-	-	-	312,-	10	14

COMBI-PACK

dříve Omnia Architectura, DirectFlush

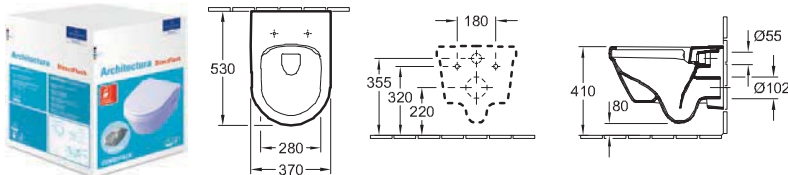

Objednáací číslo	Popis	01	plus R1	T1	plus T2		kus/ pal.	kg/ kus
5684 HR XX	baleno jednotlivě v kartónu, závěsný model, vodorovný odpad části: Splachovací WC DirectFlush 5684 R0 XX, Sedátko s poklopem se závěsy QuickRelease a SoftClosing 98M9 C1 01	457,-	539,-	-	-	-	12	24,2

XX = dosadte kód barvy

01 = Bílá Alpin, R1 = Bílá Alpin CeramicPlus, T1 = Bílá Alpin AntiBac, T2 = Bílá Alpin AntiBac CeramicPlus

ARCHITECTURA

be

Chráněný vzor

Vodovodní baterie a dávkovače mýdla objednejte zvlášť

KLOZET S HLUBOKÝM SPLACHOVÁNÍM

dříve Omnia Architectura

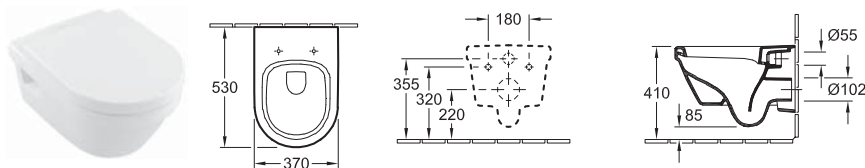

Objednáací číslo	Popis	01	plus R1	T1	plus T2		kus/ pal.	kg/ kus
5684 10 XX	370 x 530 mm	304,-	386,-	363,-	-	-	14	21
závěsný model, vodorovný odpad, s úsporným systémem AQUAREDUCT®: spotřeba vody 3 / 4,5 l								
98M9 C1 01	KLOZETOVÉ SEDÁTKO S POKLOPEM s funkcí QuickRelease a SoftClosing, závěsy z ušlechtilé oceli	158,-	-	-	-	-	144	2,8
98M9 D1 01	KLOZETOVÉ SEDÁTKO S POKLOPEM závěsy z ušlechtilé oceli	116,-	-	-	-	-	90	2,37
9M70 S1 01	KLOZETOVÉ SEDÁTKO S POKLOPEM SLIMSEAT s funkcí QuickRelease a SoftClosing, závěsy z ušlechtilé oceli	189,-	-	-	-	-	90	2,5
9M70 61 01	KLOZETOVÉ SEDÁTKO S POKLOPEM SLIMSEAT závěsy z ušlechtilé oceli	138,-	-	-	-	-	90	2,5
9M63 61 01	SEDÁTKO s tyčovým závěsem, závěsy z ušlechtilé oceli	137,-	-	-	-	-	90	1,68
9953 00 00	UPEVNŮVACÍ RÁM (na přání)	-	-	-	-	175,-		
9961 00 00	UPEVNŮVACÍ SADA (na přání)	-	-	-	-	39,-		0,3
9222 87 00	PROTIHLUKOVÁ SADA (na přání) vč. příslušenství	-	-	-	-	18,-	600	0,09
9224 61 00	PODOMÍTKOVÁ SPLACHOVACÍ NÁDRŽKA pro sádkartonové konstrukce, standardní výška 525 x 1120 x 135 mm Další modely ViConnect viz strany 367-379	-	-	-	-	312,-	10	14

COMBI-PACK

dříve Omnia Architectura

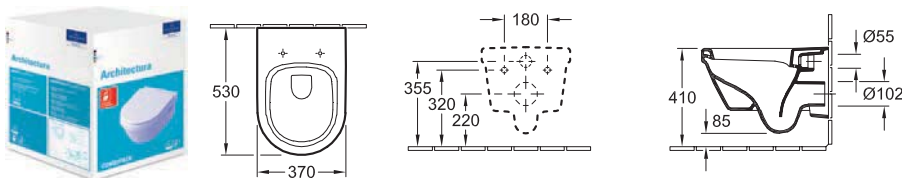

Objednáací číslo	Popis	01	plus R1	T1	plus T2		kus/ pal.	kg/ kus
5684 H1 XX	baleno jednotlivě v kartónu, závěsný model, vodorovný odpad části: Splachovací WC 5684 10 XX, Sedátko s poklopem se závěsy QuickRelease a SoftClosing 98M9 C1 01	445,-	527,-	-	-	-	12	23,25

XX = dosadte kód barvy

01 = Bílá Alpin, R1 = Bílá Alpin CeramicPlus, T1 = Bílá Alpin AntiBac, T2 = Bílá Alpin AntiBac CeramicPlus

ARCHITECTURA

€ bez DPH

Chráněný vzor

Vodovodní baterie a dávkovače mýdla objednejte zvlášť

KLOZET S HLUBOKÝM SPLACHOVÁNÍM BEZ VNITŘNÍHO OKRAJE

DirectFlush

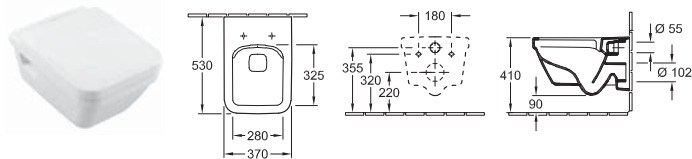

Objednávací číslo	Popis	01	plus R1	T1	plus T2		kus/pal.	kg/kus
5685 R0 XX	370 x 530 mm	313,-	395,-	372,-	454,-	-	14	22
závěsný model, vodorovný odpad, s úsporným systémem AQUAREDUCT®: spotřeba vody 3 / 4,5 l, nevhodné pro tlakové/pneumatické splachovače								
9M58 S1 01	KLOZETOVÉ SEDÁTKO S POKLOPEM s funkcí QuickRelease a SoftClosing, závěsy z ušlechtilé oceli	158,-	-	-	-	-	72	2,75
9M60 61 01	KLOZETOVÉ SEDÁTKO S POKLOPEM závěsy z ušlechtilé oceli	116,-	-	-	-	-	144	2,65
9M81 S1 01	KLOZETOVÉ SEDÁTKO S POKLOPEM SLIMSEAT s funkcí QuickRelease a SoftClosing, závěsy z ušlechtilé oceli	189,-	-	-	-	-	40	2,65
9961 00 00	UPEVNĚVACÍ SADA (na přání)	-	-	-	-	39,-		0,3
9953 00 00	UPEVNĚVACÍ RÁM (na přání)	-	-	-	-	175,-		
9222 87 00	PROTIHLUKOVÁ SADA (na přání) vč. příslušenství	-	-	-	-	18,-	600	0,09
9224 61 00	PODOMÍTKOVÁ SPLACHOVACÍ NÁDRŽKA pro sádkartonové konstrukce, standardní výška 525 x 1120 x 135 mm Další modely ViConnect viz strany 367-379	-	-	-	-	312,-	10	14

COMBI-PACK

DirectFlush

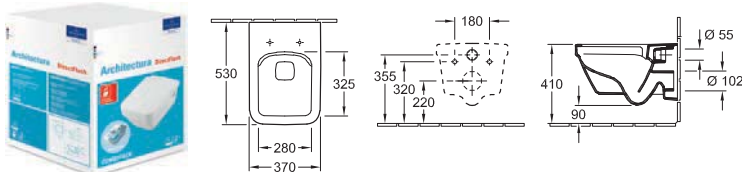

Objednávací číslo	Popis	01	plus R1	T1	plus T2		kus/pal.	kg/kus
5685 HR XX	baleno jednotlivě v kartónu, závěsný model, vodorovný odpad části: Splachovací WC DirectFlush 5685 R0 XX, Sedátko s poklopem se závěsy QuickRelease a SoftClosing 9M58 S1 01	457,-	539,-	-	-	-	12	22

XX = dosadte kód barvy

01 = Bílá Alpin, R1 = Bílá Alpin CeramicPlus, T1 = Bílá Alpin AntiBac, T2 = Bílá Alpin AntiBac CeramicPlus

ARCHITECTURA

be

Chráněný vzor

Vodovodní baterie a dávkovače mýdla objednejte zvlášť

KLOZET COMPACT S HLUBOKÝM SPLACHOVÁNÍM BEZ VNITŘNÍHO OKRAJE

DirectFlush

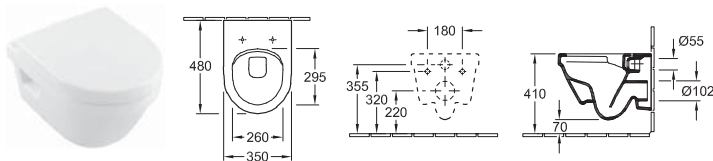

Objednáací číslo	Popis	01	plus R1	T1	plus T2		kus/ pal.	kg/ kus
4687 R0 XX	350 x 480 mm	351,-	433,-	410,-	492,-	-	14	18

závěsný model, vodorovný odpad, s úsporným systémem AQUAREDUCT®: spotřeba vody 3 / 4,5 l, nevhodné pro tlakové/pneumatické splachovače

9M66 S2 01	KLOZETOVÉ SEDÁTKO S POKLOPEM COMPACT s funkcí QuickRelease a SoftClosing, závěsy z ušlechtilé oceli	189,-	-	-	-	-	90	2,62
9M66 E1 01	KLOZETOVÉ SEDÁTKO S POKLOPEM COMPACT závěsy z ušlechtilé oceli	119,-	-	-	-	-	90	2,62
9953 00 00	UPEVNĚVACÍ RÁM (na přání)	-	-	-	-	175,-		
9961 00 00	UPEVNĚVACÍ SADA (na přání)	-	-	-	-	39,-		0,3
9222 87 00	PROTIHLUKOVÁ SADA (na přání) vč. příslušenství	-	-	-	-	18,-	600	0,09
9224 61 00	PODOMÍTKOVÁ SPLACHOVACÍ NÁDRŽKA pro sádrokartonové konstrukce, standardní výška 525 x 1120 x 135 mm Další modely ViConnect viz strany 367-379	-	-	-	-	312,-	10	14
9224 65 00	PODOMÍTKOVÁ SPLACHOVACÍ NÁDRŽKA pro sádrokartonové konstrukce, nízké 450 x 1120 x 165 mm Další modely ViConnect viz strany 367-379	-	-	-	-	421,-	8	19,78

COMBI-PACK

DirectFlush

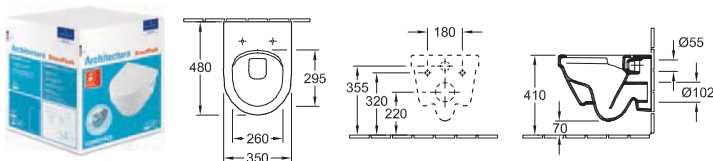

Objednáací číslo	Popis	01	plus R1	T1	plus T2		kus/ pal.	kg/ kus
4687 HR XX	baleno jednotlivě v kartónu, závěsný model, vodorovný odpad části: Splachovací WC DirectFlush 4687 R0 XX, Sedátko s poklopem se závěsy QuickRelease a SoftClosing 9M66 S2 01	493,-	575,-	-	-	-	12	21

XX = dosadte kód barvy

01 = Bílá Alpin, R1 = Bílá Alpin CeramicPlus, T1 = Bílá Alpin AntiBac, T2 = Bílá Alpin AntiBac CeramicPlus

ARCHITECTURA

ARCHITECTURA

€ bez DPH

Chráněný vzor

Vodovodní baterie a dávkovače mýdla objednejte zvlášť

KLOZET XL S HLUBOKÝM SPLACHOVÁNÍM BEZ VNITŘNÍHO OKRAJE

DirectFlush

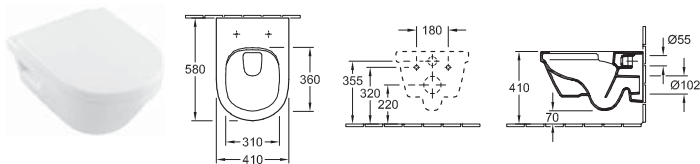

Objednací číslo	Popis	01	plus R1	T1	plus T2		kus/ pal.	kg/ kus
4688 R0 XX	410 x 580 mm	358,-	440,-	417,-	499,-	-	12	24
závěsný model, vodorovný odpad, nevhodné pro tlakové/pneumatické splachovače								
9M83 S1 01	KLOZETOVÉ SEDÁTKO S POKLOPEM s funkcí QuickRelease a SoftClosing, závěsy z ušlechtilé oceli	199,-	-	-	-	-	60	3,65
9M83 61 01	KLOZETOVÉ SEDÁTKO S POKLOPEM závěsy z ušlechtilé oceli	153,-	-	-	-	-	96	3,65
9953 00 00	UPEVNŮVACÍ RÁM (na přání)	-	-	-	-	175,-		
9961 00 00	UPEVNŮVACÍ SADA (na přání)	-	-	-	-	39,-		0,3
9222 87 00	PROTIHLUKOVÁ SADA (na přání) vč. příslušenství	-	-	-	-	18,-	600	0,09
9224 61 00	PODOMÍTKOVÁ SPLACHOVACÍ NÁDRŽKA pro sádrokartonové konstrukce, standardní výška 525 x 1120 x 135 mm Další modely ViConnect viz strany 367-379	-	-	-	-	312,-	10	14
9224 65 00	PODOMÍTKOVÁ SPLACHOVACÍ NÁDRŽKA pro sádrokartonové konstrukce, nízká 450 x 1120 x 165 mm Další modely ViConnect viz strany 367-379	-	-	-	-	421,-	8	19,78

KLOZET S HLUBOKÝM SPLACHOVÁNÍM BEZ VNITŘNÍHO OKRAJE

DirectFlush

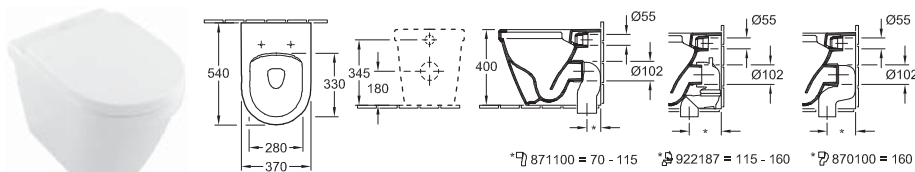

Objednací číslo	Popis	01	plus R1	T1	plus T2		kus/ pal.	kg/ kus
5690 R0 XX	370 x 540 mm	390,-	472,-	-	-	-	12	25,5
stojící model, u zdi, vodorovný odpad, upevňovací sada pro skryté upevnění součástí dodávky, s úsporným systémem AQUAREDUCT®: spotřeba vody 3 / 4,5 l								
98M9 C1 01	KLOZETOVÉ SEDÁTKO S POKLOPEM s funkcí QuickRelease a SoftClosing, závěsy z ušlechtilé oceli	158,-	-	-	-	-	144	2,8
98M9 D1 01	KLOZETOVÉ SEDÁTKO S POKLOPEM závěsy z ušlechtilé oceli	116,-	-	-	-	-	90	2,37
9M70 S1 01	KLOZETOVÉ SEDÁTKO S POKLOPEM SLIMSEAT s funkcí QuickRelease a SoftClosing, závěsy z ušlechtilé oceli	189,-	-	-	-	-	90	2,5
9M70 61 01	KLOZETOVÉ SEDÁTKO S POKLOPEM SLIMSEAT závěsy z ušlechtilé oceli	138,-	-	-	-	-	90	2,5
8711 00 00	ODPADOVÉ VARIOKOLENO pro odpad svislý pro montáž u zdi 70 - 115 mm	-	-	-	-	110,-	100	0,72
9221 87 00	ODPADOVÉ VARIOKOLENO pro odpad svislý pro montáž u zdi 115 - 160 mm	-	-	-	-	132,-		
8701 00 00	ODPADOVÉ VARIOKOLENO pro odpad svislý pro montáž u zdi 160 mm	-	-	-	-	110,-	100	0,74

XX = dosadte kód barvy

01 = Bílá Alpin, R1 = Bílá Alpin CeramicPlus, T1 = Bílá Alpin AntiBac, T2 = Bílá Alpin AntiBac CeramicPlus

ARCHITECTURA

be

Chráněný vzor



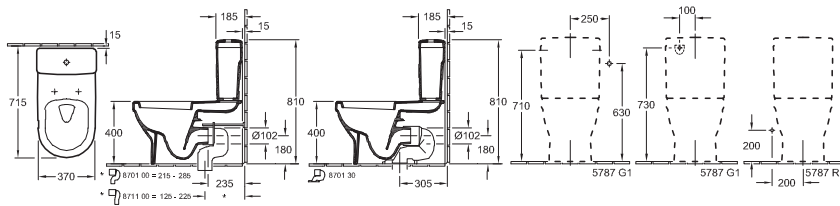

Vodovodní baterie a dávkovače mýdla objednejte zvlášť

KLOZET KOMBI S HLUBOKÝM SPLACHOVÁNÍM





Objednací číslo	Popis	01	plus R1	T1	plus T2	kus/ pal.	kg/ kus
5686 10 XX	370 x 700 mm 	417,-	499,-	476,-	-	6	36,6

stojící model, u zdi, vodorovný odpad, upevňovací sada pro skryté upevnění součástí dodávky, doporučení: montáž s minimální vzdáleností od stěny: 15 mm

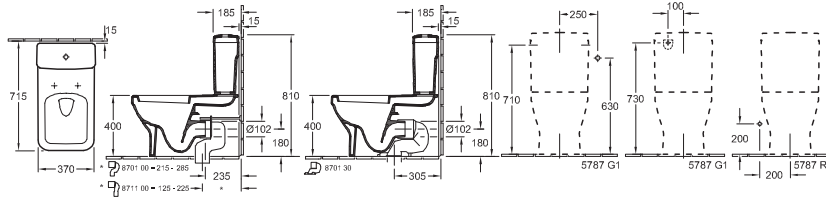

5787 G1 XX	SPLACHOVACÍ NÁDRŽKA přívod vody ze strany nebo zezadu, splachovací souprava s úsporným tlačítkem DualFlush, pochromováno	348,-	430,-	-	-	48	15
98M9 C1 01	KLOZETOVÉ SEDÁTKO S POKLOPEM s funkcí QuickRelease a SoftClosing, závěsy z ušlechtilé oceli	158,-	-	-	-	144	2,8
98M9 D1 01	KLOZETOVÉ SEDÁTKO S POKLOPEM závěsy z ušlechtilé oceli	116,-	-	-	-	90	2,37
9M70 S1 01	KLOZETOVÉ SEDÁTKO S POKLOPEM SLIMSEAT s funkcí QuickRelease a SoftClosing, závěsy z ušlechtilé oceli 	189,-	-	-	-	90	2,5
9M70 61 01	KLOZETOVÉ SEDÁTKO S POKLOPEM SLIMSEAT závěsy z ušlechtilé oceli 	138,-	-	-	-	90	2,5
8701 00 00	ODPADOVÉ VARIOKOLENO pro odpad svislý 215 - 285 mm 	-	-	-	110,-	100	0,74
8711 00 00	ODPADOVÉ VARIOKOLENO pro odpad svislý 125 - 225 mm 	-	-	-	110,-	100	0,72

KLOZET KOMBI S HLUBOKÝM SPLACHOVÁNÍM



Objednací číslo	Popis	01	plus R1	T1	plus T2	kus/ pal.	kg/ kus
5687 10 XX	370 x 700 mm 	417,-	499,-	476,-	-	6	39,5

stojící model, u zdi, vodorovný odpad, upevňovací sada pro skryté upevnění součástí dodávky, doporučení: montáž s minimální vzdáleností od stěny: 15 mm

5787 G1 XX	SPLACHOVACÍ NÁDRŽKA přívod vody ze strany nebo zezadu, splachovací souprava s úsporným tlačítkem DualFlush, pochromováno	348,-	430,-	-	-	48	15
9M58 S1 01	KLOZETOVÉ SEDÁTKO S POKLOPEM s funkcí QuickRelease a SoftClosing, závěsy z ušlechtilé oceli	158,-	-	-	-	72	2,75
9M60 61 01	KLOZETOVÉ SEDÁTKO S POKLOPEM závěsy z ušlechtilé oceli	116,-	-	-	-	144	2,65
9M81 S1 01	KLOZETOVÉ SEDÁTKO S POKLOPEM SLIMSEAT s funkcí QuickRelease a SoftClosing, závěsy z ušlechtilé oceli 	189,-	-	-	-	40	2,65
8701 00 00	ODPADOVÉ VARIOKOLENO pro odpad svislý 215 - 285 mm 	-	-	-	110,-	100	0,74
8711 00 00	ODPADOVÉ VARIOKOLENO pro odpad svislý 125 - 225 mm 	-	-	-	110,-	100	0,72

XX = dosadte kód barvy

01 = Bílá Alpin, R1 = Bílá Alpin CeramicPlus, T1 = Bílá Alpin AntiBac, T2 = Bílá Alpin AntiBac CeramicPlus

ARCHITECTURA

€ bez DPH



Chráněný vzor

Vodovodní baterie a dávkovače mýdla objednejte zvlášť

KLOZETOVÉ SEDÁTKO S POKLOPEM SLIMSEAT

dříve Omnia Architectura



Objednací číslo	Popis		01						kus/ pal.	kg/ kus
9M70 S1 01	s funkcí QuickRelease a SoftClosing, závěsy z ušlechtilé oceli		189,-	-	-	-	-	-	90	2,5
9M70 61 01	závěsy z ušlechtilé oceli		138,-	-	-	-	-	-	90	2,5

KLOZETOVÉ SEDÁTKO S POKLOPEM SLIMSEAT



Objednací číslo	Popis		01						kus/ pal.	kg/ kus
9M81 S1 01	s funkcí QuickRelease a SoftClosing, závěsy z ušlechtilé oceli		189,-	-	-	-	-	-	40	2,65

XX = dosadte kód barvy

01 = Bílá Alpin, R1 = Bílá Alpin CeramicPlus, T1 = Bílá Alpin AntiBac, T2 = Bílá Alpin AntiBac CeramicPlus

ARCHITECTURA

be

Chráněný vzor

Vodovodní baterie a dávkovače mýdla objednejte zvlášť

ODSÁVACÍ PISOÁR

dříve Omnia Architectura

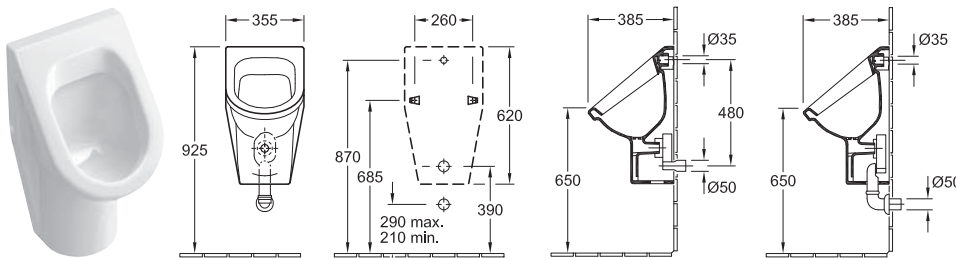

Objednací číslo	Popis	01	plus R1	T1	plus T2		kus/ pal.	kg/ kus
5574 00 XX	355 x 620 x 385 mm redukce omezující vystřikování vody	278,-	360,-	337,-	-	-	20	18,55
5574 05 XX	355 x 620 x 385 mm redukce omezující vystřikování vody s cílovým objektem	326,-	408,-	-	-	-	20	18,55
5574 20 XX	355 x 620 x 385 mm redukce omezující vystřikování vody, s keramickým sítkem	321,-	403,-	380,-	-	-	20	18,55
5574 25 XX	355 x 620 x 385 mm redukce omezující vystřikování vody, s keramickým sítkem s cílovým objektem	369,-	451,-	-	-	-	20	18,55
přívod vody skrytý, upevňovací sada je součástí dodávky								
9326 00 00	ODSÁVACÍ SIFON (na přání) odpad vodorovný, spotřeba vody: 1,0 l	-	-	-	-	77,-		0,16
9327 00 00	ODSÁVACÍ SIFON (na přání) odpad svislý, spotřeba vody: 1,0 l	-	-	-	-	77,-	90	0,18
9319 00 00	PŘIPOJOVACÍ SADA (na přání) části: rúžice, odtokové koleno, trubka 150 mm	-	-	-	-	122,-		
9933 00 00	PŘÍVODNÍ SPOJKA (na přání)	-	-	-	-	50,-	200	0,2
9190 B1 00	PROTECT 2 RADAROVÉ ŘÍZENÍ SPLACHOVÁNÍ PRO PISOÁRY (na přání) elektronický splachovací systém pro pisoáry, s baterií (vyžaduje 6 x 1,5 V AAA), trubkový závit přítokového hrdla 1/2"	-	-	-	-	983,-	40	0,97
9190 N1 00	PROTECT 2 RADAROVÉ ŘÍZENÍ SPLACHOVÁNÍ PRO PISOÁRY (na přání) elektronický splachovací systém pro pisoáry, k připojení k síti (110 - 240 V), způsobilý pro Bluetooth při použití adaptéru (volitelné vybavení), trubkový závit přítokového hrdla 1/2"	-	-	-	-	953,-	40	1,01
9190 61 00	ADAPTÉR BLUETOOTH (na přání) adaptér Bluetooth pro 9190 N1 pro bezkabelovou změnu funkce a údržbu, včetně bezplatných aplikací pro iOS a Android, vhodný pro smartphony a tablety	-	-	-	-	265,-		
9190 57 00	ADAPTÉR PRO PŘIPOJENÍ DO ZÁSUVKY (na přání) adaptér pro zapojení 9190 N1 00 k síti 220V	-	-	-	-	104,-		
9221 85 00	PISOÁROVÝ PRVEK PRO PROTECT 525 x 1120 x 80 mm Další modely ViConnect viz strany 367-379	-	-	-	-	219,-	10	7

XX = dosadte kód barvy

01 = Bílá Alpin, R1 = Bílá Alpin CeramicPlus, T1 = Bílá Alpin AntiBac, T2 = Bílá Alpin AntiBac CeramicPlus

ARCHITECTURA





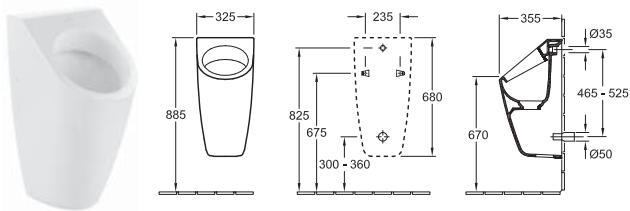

€ bez DPH

Chráněný vzor

Vodovodní baterie a dávkovače mýdla objednejte zvlášť

ODSÁVACÍ PISOÁR



Objednací číslo	Popis	01	plus R1	T1	plus T2		kus/ pal.	kg/ kus
5586 00 XX	325 x 680 x 355 mm 	607,-	689,-	666,-	-	-	9	22,6
5586 05 XX	325 x 680 x 355 mm s cílovým objektem	655,-	737,-	-	-	-	9	22,6
přívod vody a odpad skrytý, vč. výpusti, skládající se ze sifonové kartuše a keramického krytu výpusti, upevňovací sada je součástí dodávky								
8706 20 00	SIFONOVÁ KARTUŠE VICHANGE (potřebný náhradní díl) 1 výměnná sifonová kartuše ViChange vč. 1 rukavice a 1 sáčku na odpad v každé sadě	-	-	-	-	36,-		
8706 10 00	SIFONOVÁ KARTUŠE VICHANGE (potřebný náhradní díl) 10 výměnných sifonových kartuší ViChange vč. 1 rukavice a 1 sáčku na odpad v sadě	-	-	-	-	308,-		
9933 00 00	PŘÍVODNÍ SPOJKA (na přání)	-	-	-	-	50,-	200	0,2
9220 67 00	OHEBNÁ PŘÍVODNÍ SPOJKA (na přání) nelze použít pro montáž se systémem ProDetect	-	-	-	-	110,-		
9190 B1 00	PRODETECT 2 RADAROVÉ ŘÍZENÍ SPLACHOVÁNÍ PRO PISOÁRY (na přání) elektronický splachovací systém pro pisoáry, s baterií (vyžaduje 6 x 1,5 V AAA), trubkový závit přítokového hrdla 1/2"		-	-	-	983,-	40	0,97
9190 N1 00	PRODETECT 2 RADAROVÉ ŘÍZENÍ SPLACHOVÁNÍ PRO PISOÁRY (na přání) elektronický splachovací systém pro pisoáry, k připojení k síti (110 - 240 V), způsobilý pro Bluetooth při použití adaptéru (volitelné vybavení), trubkový závit přítokového hrdla 1/2"		-	-	-	953,-	40	1,01
9190 61 00	ADAPTÉR BLUETOOTH (na přání) adaptér Bluetooth pro 9190 N1 pro bezkabelovou změnu funkce a údržbu, včetně bezplatných aplikací pro iOS a Android, vhodný pro smartphony a tablety		-	-	-	265,-		
9190 57 00	ADAPTÉR PRO PŘIPOJENÍ DO ZÁSUVKY (na přání) adaptér pro zapojení 9190 N1 00 k síti 220V		-	-	-	104,-		
9221 85 00	PISOÁROVÝ PRVEK PRO PRODETECT 525 x 1120 x 80 mm 	-	-	-	-	219,-	10	7
Další modely ViConnect viz strany 367-379								

XX = dosadte kód barvy

01 = Bílá Alpin, R1 = Bílá Alpin CeramicPlus, T1 = Bílá Alpin AntiBac, T2 = Bílá Alpin AntiBac CeramicPlus

ARCHITECTURA



be

Chráněný vzor

Vodovodní baterie a dávkovače mýdla objednejte zvlášť

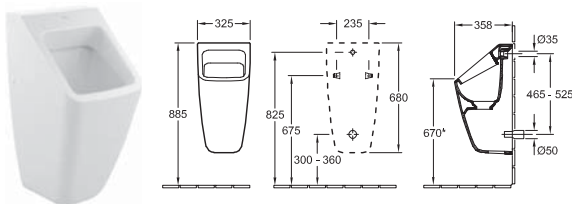
ODSÁVACÍ PISOÁR



Objednací číslo	Popis	01	plus R1	T1	plus T2		kus/ pal.	kg/ kus
5587 00 XX	325 x 680 x 355 mm AntiBac	607,-	689,-	666,-	-	-	9	24,3
5587 05 XX	325 x 680 x 355 mm s cílovým objektem	655,-	737,-	-	-	-	9	24,3
přívod vody a odpad skrytý, vč. výpusti, skládající se ze sifonové kartuše a keramického krytu výpusti, upevňovací sada je součástí dodávky								
8706 20 00	SIFONOVÁ KARTUŠE VICHANGE (potřebný náhradní díl) 1 výměnná sifonová kartuše ViChange vč. 1 rukavice a 1 sáčku na odpad v každé sadě	-	-	-	-	36,-		
8706 10 00	SIFONOVÁ KARTUŠE VICHANGE (potřebný náhradní díl) 10 výměnných sifonových kartuší ViChange vč. 1 rukavice a 1 sáčku na odpad v sadě	-	-	-	-	308,-		
9933 00 00	PŘÍVODNÍ SPOJKA (na přání)	-	-	-	-	50,-	200	0,2
9220 67 00	OHEBNÁ PŘÍVODNÍ SPOJKA (na přání) nelze použít pro montáž se systémem ProDetect	-	-	-	-	110,-		
9190 B1 00	PRODETECT 2 RADAROVÉ ŘÍZENÍ SPLACHOVÁNÍ PRO PISOÁRY (na přání) elektronický splachovací systém pro pisoáry, s baterií (vyžaduje 6 x 1,5 V AAA), trubkový závit přítokového hrdla 1/2"	Pro Detect 2	-	-	-	983,-	40	0,97
9190 N1 00	PRODETECT 2 RADAROVÉ ŘÍZENÍ SPLACHOVÁNÍ PRO PISOÁRY (na přání) elektronický splachovací systém pro pisoáry, k připojení k síti (110 - 240 V), způsobilý pro Bluetooth při použití adaptéru (volitelné vybavení), trubkový závit přítokového hrdla 1/2"	Pro Detect 2	-	-	-	953,-	40	1,01
9190 61 00	ADAPTÉR BLUETOOTH (na přání) adaptér Bluetooth pro 9190 N1 pro bezkabelovou změnu funkce a údržbu, včetně bezplatných aplikací pro iOS a Android, vhodný pro smartphony a tablety	Pro Detect 2	-	-	-	265,-		
9190 57 00	ADAPTÉR PRO PŘIPOJENÍ DO ZÁSUVKY (na přání) adaptér pro zapojení 9190 N1 00 k síti 220V	Pro Detect 2	-	-	-	104,-		
9221 85 00	PISOÁROVÝ PRVEK PRO PRODETECT 525 x 1120 x 80 mm  Další modely ViConnect viz strany 367-379		-	-	-	219,-	10	7

XX = dosadte kód barvy

01 = Bílá Alpin, R1 = Bílá Alpin CeramicPlus, T1 = Bílá Alpin AntiBac, T2 = Bílá Alpin AntiBac CeramicPlus

ARCHITECTURA VITA

Sanitární keramika

• Segment Profi

PRO.VILLEROY-BOCH.COM/TECHNICALDRAWINGS



Barvy keramiky



01 = Bílá Alpin



R1 = Bílá Alpin
CeramicPlus



T1 = Bílá Alpin
AntiBac



T2 = Bílá
Alpin AntiBac
CeramicPlus

ARCHITECTURA VITA

be

Chráněný vzor

Vodovodní baterie a dávkovače mýdla objednejte zvlášť

UMYVADLO VITA

dříve Omnia Architectura

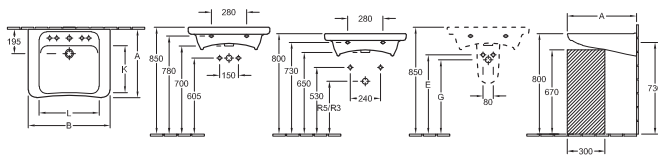

Objednáací číslo	A	B	E	G	K	L
517867XX	550	650	630	590	375	480
517868XX	550	650	630	590	375	480
517865XX	550	650	630	590	375	480
517866XX	550	650	630	590	375	480
517860XX	555	600	650	600	370	435
517861XX	555	600	650	600	370	435
517862XX	555	600	650	600	370	435
517863XX	555	600	650	600	370	435

Objednáací číslo	Popis	01	plus R1	T1	plus T2	kus/pal.	kg/kus
5178 67 XX	650 x 550 mm prostřední otvor pro armaturu proražen	AntiBac 361,-	443,-	420,-	502,-	-	18 20,85
5178 68 XX	650 x 550 mm prostřední otvor pro armaturu proražen	AntiBac 361,-	443,-	420,-	502,-	-	18 21
5178 65 XX	650 x 550 mm umístění otvoru pro armaturu lze volit z 5 možností	AntiBac 361,-	443,-	420,-	502,-	-	18 20,65
5178 66 XX	650 x 550 mm umístění otvoru pro armaturu lze volit z 5 možností	AntiBac 361,-	443,-	420,-	502,-	-	18 21
5178 60 XX	600 x 555 mm prostřední otvor pro armaturu proražen	AntiBac 311,-	393,-	370,-	452,-	-	16 19,5
5178 61 XX	600 x 555 mm prostřední otvor pro armaturu proražen	AntiBac 311,-	393,-	370,-	452,-	-	16 19,5
5178 62 XX	600 x 555 mm umístění otvoru pro armaturu lze volit z 5 možností	AntiBac 311,-	393,-	370,-	452,-	-	16 19,5
5178 63 XX	600 x 555 mm umístění otvoru pro armaturu lze volit z 5 možností	AntiBac 311,-	393,-	370,-	452,-	-	16 19,5

Další informace o vhodných ventilech viz strany 380-384

Upozornění: U modelů bez přepadu je nutné použít neuzavíratelný ventil

7264 00 XX	KRYT SIFONU nelze kombinovat s třítvorovou armaturou, včetně montážní sady "SmartFix"	SmartFix 208,-	290,-	-	-	-	45	7,05
9221 49 00	UMYVADLOVÝ PRVEK 525 x 1120 x 75 mm Další modely ViConnect viz strany 367-379		-	-	-	170,-	10	8

UMYVADLO

dříve Lifetime

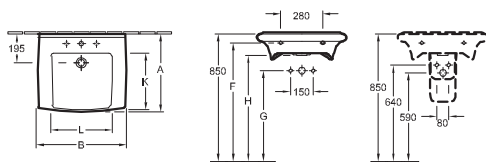

Objednáací číslo	A	B	F	G	H	K	L	R	S	T
517470XX	535	700	790	590	710	385	460	590	640	600

Objednáací číslo	Popis	01	plus R1	T1	plus T2	kus/pal.	kg/kus
5174 70 XX	700 x 535 mm	435,-	517,-	-	-	-	12 20,4
9221 49 00	UMYVADLOVÝ PRVEK 525 x 1120 x 75 mm Další modely ViConnect viz strany 367-379		-	-	-	170,-	10 8

XX = dosadte barvu čela

01 = Bílá Alpin, R1 = Bílá Alpin CeramicPlus, T1 = Bílá Alpin AntiBac, T2 = Bílá Alpin AntiBac CeramicPlus

ARCHITECTURA VITA

€ bez DPH

Chráněný vzor

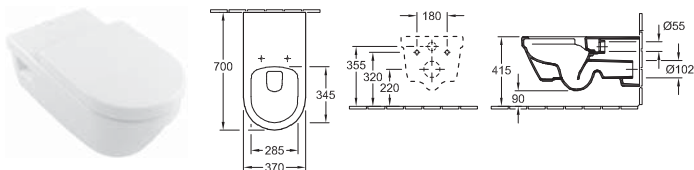

Vodovodní baterie a dávkovače mýdla objednejte zvlášť

KLOZET VITA S HLUBOKÝM SPLACHOVÁNÍM



Objednáací číslo	Popis	Direct Flush	AntiBac	01	plus R1	T1	plus T2		kus/pal.	kg/kus
5649 R0 XX	370 x 700 mm			568,-	650,-	627,-	709,-	-	14	31
5649 R2 XX	370 x 700 mm bez otvorů pro sedátko			568,-	650,-	627,-	709,-	-	14	31

závěsný model, vodorovný odpad, včetně prodloužené přívodní spojky 400 mm, hloubka: 700 mm, výška: 415 mm, nevhodné pro tlakové/pneumatické splachovače

9M51 B1 01	KLOZETOVÉ SEDÁTKO KOMPAKT S POKLOPEM VITA se speciálními gumovými špunty omezujícími posunutí sedátka do strany, s funkcí QuickRelease a SoftClosing, závěsy z ušlechtilé oceli			213,-	-	-	-	-	40	3,3
9M63 61 01	SEDÁTKO s tyčovým závěsem, závěsy z ušlechtilé oceli			137,-	-	-	-	-	90	1,68
9953 00 00	UPEVNŮVACÍ RÁM (na přání)			-	-	-	-	175,-		
9961 00 00	UPEVNŮVACÍ SADA (na přání)			-	-	-	-	39,-		0,3
9222 87 00	PROTIHLUKOVÁ SADA (na přání) vč. příslušenství			-	-	-	-	18,-	600	0,09
9224 61 00	PODOMÍTKOVÁ SPLACHOVACÍ NÁDRŽKA pro sádrokartonové konstrukce, standardní výška 525 x 1120 x 135 mm Další modely ViConnect viz strany 367-379			-	-	-	-	312,-	10	14
9224 65 00	PODOMÍTKOVÁ SPLACHOVACÍ NÁDRŽKA pro sádrokartonové konstrukce, nízké 450 x 1120 x 165 mm Další modely ViConnect viz strany 367-379			-	-	-	-	421,-	8	19,78

XX = dosadte barvu čela

01 = Bílá Alpin, R1 = Bílá Alpin CeramicPlus, T1 = Bílá Alpin AntiBac, T2 = Bílá Alpin AntiBac CeramicPlus

ARTIS

Sanitární keramika

- Segment Premium
- Vhodný nábytkový program Finion, Legato
- Vhodné ke všem kolekcím zrcadel
- Vhodné ke všem kolekcím zrcadlových skříněk
- Vhodné koupací vany Aveo New Generation, La Belle, La Belle Excellence, Loop & Friends, Squaro Excellence, Squaro Edge 12

PRO.VILLEROY-BOCH.COM/TECHNICALDRAWINGS



ARTIS

Barvy keramiky



Barvy keramiky Bicolour

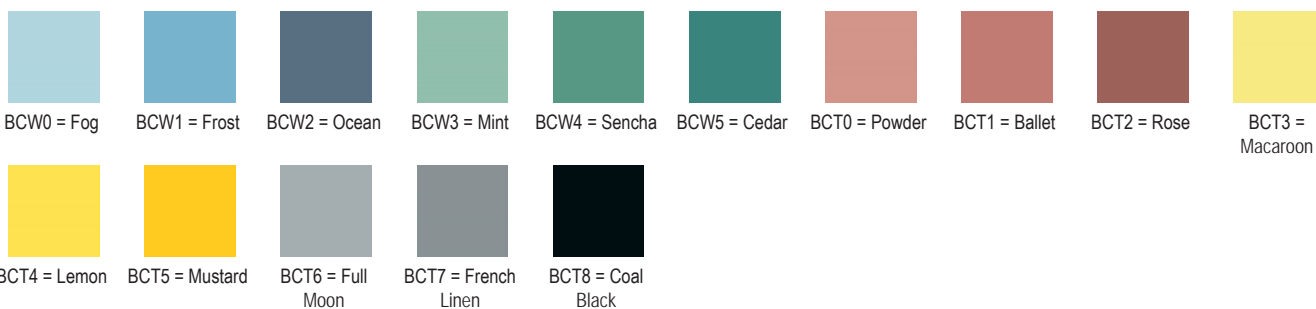

Vzhledem k různým materiálům se vyobrazené barvy a barvy výrobků nemusejí zcela shodovat. Další informace viz strana 14

ARTIS

€ bez DPH

Vodovodní baterie a dávkovače mýdla objednejte zvlášť

UMYVADLO K POSTAVENÍ NA DESKU

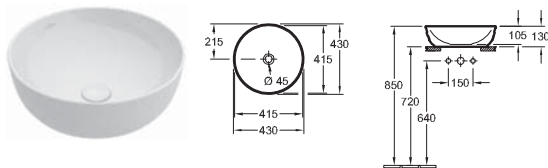

Objednací číslo	Popis	01	plus R1	plus R2	plus RW	BC	kus/pal.	kg/kus
4179 43 XX	430 mm průměr pro nástěnnou armaturu nebo armaturu se zvýšeným tělem, bez plochy pro otvor pro armaturu	509,-	591,-	591,-	767,-	693,-	18	8.2

vhodný nábytkový program: Legato, Finion

Další informace o vhodných ventilech viz strany 380-384

Upozornění: U modelů bez přepadu je nutné použít neuzavíratelný ventil

UMYVADLO K POSTAVENÍ NA DESKU

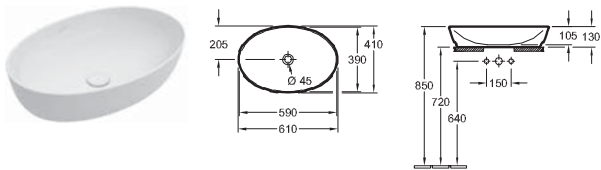

Objednací číslo	Popis	01	plus R1	plus R2	plus RW	BC	kus/pal.	kg/kus
4198 61 XX	610 x 410 mm pro nástěnnou armaturu nebo armaturu se zvýšeným tělem, bez plochy pro otvor pro armaturu	608,-	690,-	690,-	899,-	811,-	10	10.5

vhodný nábytkový program: Legato, Finion

Další informace o vhodných ventilech viz strany 380-384

Upozornění: U modelů bez přepadu je nutné použít neuzavíratelný ventil

UMYVADLO K POSTAVENÍ NA DESKU

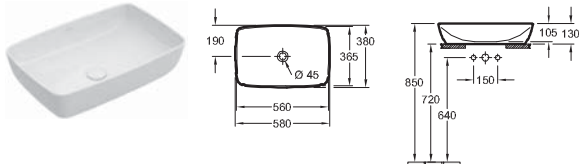

Objednací číslo	Popis	01	plus R1	plus R2	plus RW	BC	kus/pal.	kg/kus
4172 58 XX	580 x 380 mm pro nástěnnou armaturu nebo armaturu se zvýšeným tělem, bez plochy pro otvor pro armaturu	597,-	679,-	679,-	885,-	799,-	10	11.5

vhodný nábytkový program: Legato, Finion

Další informace o vhodných ventilech viz strany 380-384

Upozornění: U modelů bez přepadu je nutné použít neuzavíratelný ventil

UMYVADLO K POSTAVENÍ NA DESKU

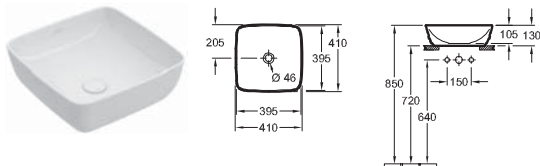

Objednací číslo	Popis	01	plus R1	plus R2	plus RW	BC	kus/pal.	kg/kus
4178 41 XX	410 x 410 mm pro nástěnnou armaturu nebo armaturu se zvýšeným tělem, bez plochy pro otvor pro armaturu	503,-	585,-	585,-	758,-	685,-	12	8.2

vhodný nábytkový program: Legato, Finion

Další informace o vhodných ventilech viz strany 380-384

Upozornění: U modelů bez přepadu je nutné použít neuzavíratelný ventil

Barvy Bicolour jsou vyráběny na zakázku. Při objednávání se informujte o dodací lhůtě.

XX = dosadte kód barvy

01 = Bílá Alpin, R1 = Bílá Alpin CeramicPlus, R2 = Star White CeramicPlus, RW = Stone White CeramicPlus

Bicolour:

BCW0 = Fog, BCW1 = Frost, BCW2 = Ocean, BCW3 = Mint, BCW4 = Sencha, BCW5 = Cedar, BCT0 = Powder, BCT1 = Ballet, BCT2 = Rose, BCT3 = Macaroon, BCT4 = Lemon, BCT5 = Mustard, BCT6 = Full Moon, BCT7 = French Linen, BCT8 = Coal Black

AVENTO

Sanitární keramika a koupelnový nábytek

- Segment Mainstream
- Vhodný nábytkový program Avento
- Vhodné ke všem kolekcím zrcadel
- Vhodné ke všem kolekcím zrcadlových skříněk

PRO.VILLEROY-BOCH.COM/TECHNICALDRAWINGS



Barvy keramiky



01 = Bílá Alpin



R1 = Bílá Alpin
CeramicPlus



RW = Stone
White
CeramicPlus

Barvy čelních stěn a barvy korpusu



B1 = Crystal
Grey



B3 = Crystal
Black



B4 = Crystal
White



PN = Elm
Impreso



VH = Arizona
Oak



VJ = Nordic Oak

AVENTO

€ bez DPH

Vodovodní baterie a dávkovače mýdla objednejte zvlášť

DVOJUMYVADLO NA SKŘÍŇKU

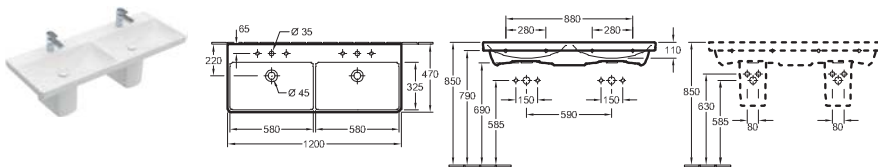

Objednací číslo	Popis	01	plus R1		kus/ pal.	kg/ kus
4A23 CK XX	1200 x 470 mm 2x	903,-	985,-	-		32,5
4A23 CG XX	1200 x 470 mm 2x	903,-	985,-	-		32,5

vhodný nábytkový program: Avento

Další informace o vhodných ventilech a krytech viz strany 380-384

Upozornění: U modelů bez přepadu je nutné použít neuzavíratelný ventil

5244 00 XX	KRYT SIFONU nelze kombinovat s tříotvorovou armaturou, včetně montážní sady "SmartFix"		210,-	292,-	-	40	5,59
9221 49 00	UMYVADLOVÝ PRVEK 525 x 1120 x 75 mm Další modely ViConnect viz strany 367-379		-	-	170,-	10	8

UMYVADLO NA SKŘÍŇKU

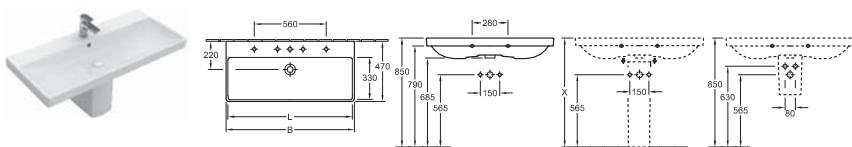

Objednací číslo	B	L
4156A1XX	1000	980
4156A2XX	1000	980
4156A4XX	1000	980
4156A5XX	1000	980
415680XX	800	770
415681XX	800	770

Objednací číslo	Popis	01	plus R1		kus/ pal.	kg/ kus
4156 A1 XX	1000 x 470 mm 2x	668,-	750,-	-	8	25
4156 A2 XX	1000 x 470 mm	668,-	750,-	-	8	25
4156 A4 XX	1000 x 470 mm 2x	668,-	750,-	-	8	25
4156 A5 XX	1000 x 470 mm	668,-	750,-	-	8	25
4156 80 XX	800 x 470 mm	501,-	583,-	-	12	20,5
4156 81 XX	800 x 470 mm	501,-	583,-	-	12	20,5

vhodný nábytkový program: Avento

Další informace o vhodných ventilech a krytech viz strany 380-384

Upozornění: U modelů bez přepadu je nutné použít neuzavíratelný ventil

5243 00 XX	SLOUP	301,-	383,-	-	30	10,9	
5244 00 XX	KRYT SIFONU nelze kombinovat s tříotvorovou armaturou, včetně montážní sady "SmartFix"		210,-	292,-	-	40	5,59
9221 49 00	UMYVADLOVÝ PRVEK 525 x 1120 x 75 mm Další modely ViConnect viz strany 367-379		-	-	170,-	10	8

XX = dosadte kód barvy

01 = Bílá Alpin, R1 = Bílá Alpin CeramicPlus, RW = Stone White CeramicPlus

AVENTO



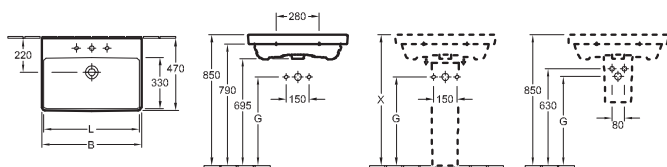

be

Vodovodní baterie a dávkovače mýdla objednejte zvlášť

UMYVADLO



Objednací číslo	B	G	L
415865XX	650	575	620
415866XX	650	575	620
415860XX	600	585	570
415861XX	600	585	570

Objednací číslo	Popis	01	plus R1		kus/pal.	kg/kus
4158 65 XX	650 x 470 mm 	219,-	301,-	-	24	19
4158 66 XX	650 x 470 mm 	219,-	301,-	-	24	19
4158 60 XX	600 x 470 mm 	216,-	298,-	-	24	16,5
4158 61 XX	600 x 470 mm 	216,-	298,-	-	24	16,5

vhodný nábytkový program: Avento



Další informace o vhodných ventilech a krytech viz strany 380-384

Upozornění: U modelů bez přepadu je nutné použít neuzavíratelný ventil

5243 00 XX	SLOUP	301,-	383,-	-	30	10,9
5244 00 XX	KRYT SIFONU nelze kombinovat s tříotvorovou armaturou, včetně montážní sady "SmartFix"	210,-	292,-	-	40	5,59
9221 49 00	UMYVADLOVÝ PRVEK 525 x 1120 x 75 mm Další modely ViConnect viz strany 367-379	-	-	170,-	10	8

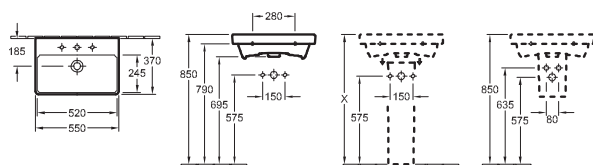
UMYVADLO COMPACT



Objednací číslo	Popis	01	plus R1		kus/pal.	kg/kus
4A00 55 XX	550 x 370 mm 	190,-	272,-	-	36	13
4A00 56 XX	550 x 370 mm 	190,-	272,-	-	36	13

vhodný nábytkový program: Avento



Další informace o vhodných ventilech a krytech viz strany 380-384

Upozornění: U modelů bez přepadu je nutné použít neuzavíratelný ventil

5243 00 XX	SLOUP	301,-	383,-	-	30	10,9
5222 00 XX	KRYT SIFONU upevňovací sada je součástí dodávky	210,-	292,-	-	50	7,35
9221 49 00	UMYVADLOVÝ PRVEK 525 x 1120 x 75 mm Další modely ViConnect viz strany 367-379	-	-	170,-	10	8

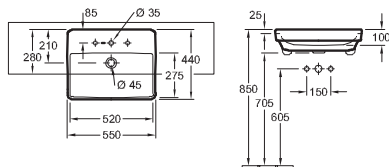
POLOZÁPUSTNÉ UMYVADLO



Objednací číslo	Popis	01	plus R1		kus/pal.	kg/kus
4A06 55 XX	550 x 440 mm 	350,-	432,-	-	12	14,7
4A06 56 XX	550 x 440 mm 	350,-	432,-	-	12	14,7

včetně výřezové šablony, upevňovací sada je součástí dodávky

Další informace o vhodných ventilech viz strany 380-384

Upozornění: U modelů bez přepadu je nutné použít neuzavíratelný ventil

XX = dosadte kód barvy

01 = Bílá Alpin, R1 = Bílá Alpin CeramicPlus, RW = Stone White CeramicPlus

AVENTO

€ bez DPH

Vodovodní baterie a dávkovače mýdla objednejte zvlášť

UMÝVÁTKO

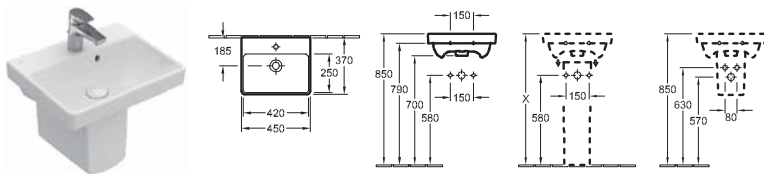

Objednáací číslo	Popis	01	plus R1		kus/pal.	kg/kus
7358 45 XX	450 x 370 mm	152,-	234,-	-	48	10,4
7358 46 XX	450 x 370 mm	152,-	234,-	-	48	10,4

vhodný nábytkový program: Avento

Další informace o vhodných ventilech viz strany 380-384

Upozornění: U modelů bez přepadu je nutné použít neuzavíratelný ventil

5243 00 XX	SLOUP	301,-	383,-	-	30	10,9
5222 00 XX	KRYT SIFONU upevňovací sada je součástí dodávky	210,-	292,-	-	50	7,35
9221 49 00	UMYVADLOVÝ PRVEK 525 x 1120 x 75 mm Další modely ViConnect viz strany 367-379		-	-	170,-	10 8

BIDET

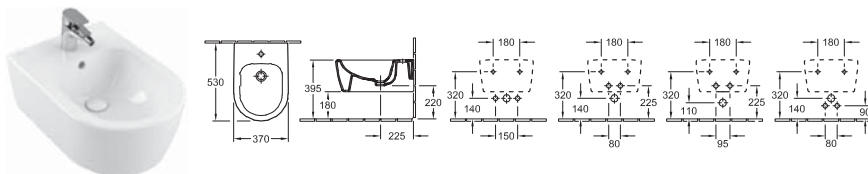

Objednáací číslo	Popis	01	plus R1	plus RW		kus/pal.	kg/kus
5405 00 XX	370 x 530 mm	404,-	486,-	567,-	-	12	18,9

závěsný model, upevňovací sada pro skryté upevnění součástí dodávky

Další informace o vhodných ventilech viz strany 380-384

9953 00 00	UPEVNĚVACÍ RÁM (na přání)	-	-	-	175,-		
9223 78 61	DESIGNOVÝ SIFON (na přání) pochromováno	-	-	-	67,-		
9221 48 00	BIDETOVÝ PRVEK 525 x 1120 x 100 mm Další modely ViConnect viz strany 367-379		-	-	273,-	10	10,5

COMBI-PACK

DirectFlush

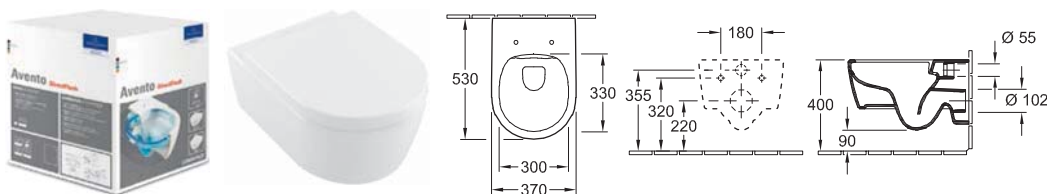

Objednáací číslo	Popis	01	plus R1	plus RW		kus/pal.	kg/kus
5656 HR XX	baleno jednotlivě v kartónu, závěsný model, vodorovný odpad části: Splachovací WC DirectFlush 5656 R0 XX, Sedátko s poklopem se závěsy QuickRelease a SoftClosing 9M77 C1 XX	Direct Flush	617,-	699,-	822,-	-	12 22

XX = dosaďte kód barvy

01 = Bílá Alpin, R1 = Bílá Alpin CeramicPlus, RW = Stone White CeramicPlus

AVENTO

be

Vodovodní baterie a dávkovače mýdla objednejte zvlášť

COMBI-PACK DirectFlush

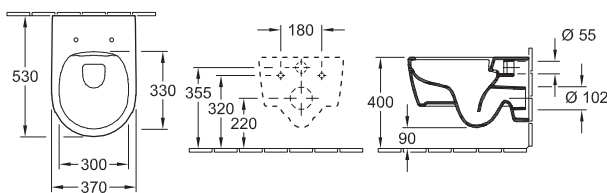

Objednáací číslo	Popis	01	plus R1	plus RW		kus/ pal.	kg/ kus
5656 RS XX	baleno jednotlivě v kartónu, závěsný model, vodorovný odpad části: Splachovací WC DirectFlush 5656 R0 XX, Sedátko SlimSeat se závěsy QuickRelease a SoftClosing 9M87 S1 01	633,-	715,-	-	-	12	22

KLOZET KOMBI S HLUBOKÝM SPLACHOVÁNÍM BEZ VNITŘNÍHO OKRAJE DirectFlush

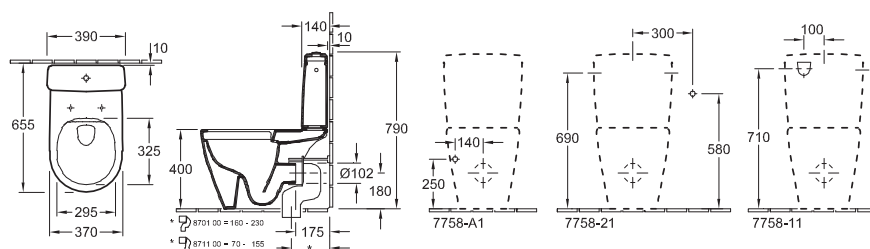

Objednáací číslo	Popis	01	plus R1		kus/ pal.	kg/ kus
5644 R0 XX	370 x 640 mm	443,-	525,-	-	8	29

stojící model, vodorovný odpad, upevňovací sada pro skryté upevnění součástí dodávky, s úsporným systémem AQUAREDUCT®: spotřeba vody 3 / 4,5 l

7758 11 XX	SPLACHOVACÍ NÁDRŽKA přívod vody ze strany nebo zezadu, splachovací souprava s úsporným tlačítkem DualFlush, pochromováno	186,-	268,-	-	16	10,8
9M77 C1 XX	KLOZETOVÉ SEDÁTKO S POKLOPEM s funkcí QuickRelease a SoftClosing, závěsy z ušlechtilé oceli	173,-	-	-	108	2,3
9M87 S1 01	KLOZETOVÉ SEDÁTKO S POKLOPEM SLIMSEAT s funkcí QuickRelease a SoftClosing, závěsy z ušlechtilé oceli	189,-	-	-	90	2,61
8701 00 00	ODPADOVÉ VARIOKOLENO pro odpad svislý 160 - 230 mm	?	-	-	110,-	100 0,74
8711 00 00	ODPADOVÉ VARIOKOLENO pro odpad svislý 70 - 155 mm	?	-	-	110,-	100 0,72
9224 61 00	PODOMÍTKOVÁ SPLACHOVACÍ NÁDRŽKA pro sádkartonové konstrukce, standardní výška 525 x 1120 x 135 mm Další modely ViConnect viz strany 367-379	?	-	-	312,-	10 14

XX = dosadte kód barvy

01 = Bílá Alpin, R1 = Bílá Alpin CeramicPlus, RW = Stone White CeramicPlus

AVENTO





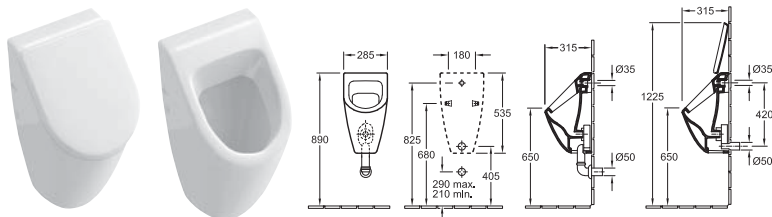

€ bez DPH

Vodovodní baterie a dávkovače mýdla objednejte zvlášť

ODSÁVACÍ PISOÁR

K sérii AVENTO doporučujeme odsávací pisoár SUBWAY



Objednáací číslo	Popis	01	plus R1		kus/ pal.	kg/ kus
7513 01 XX	285 x 535 x 315 mm pro poklop	484,-	566,-	-	15	16,82
7513 00 XX	285 x 535 x 315 mm bez poklopu	471,-	553,-	-	15	16,82
7513 05 XX	285 x 535 x 315 mm s cílovým objektem bez poklopu	519,-	601,-	-	15	16,82
přívod vody skrytý, upevňovací sada pro skryté upevnění součástí dodávky						
9956 S1 XX	POKLOP s funkcí SoftClosing, s pochromovanými závěsy	214,-	-	-	90	1,25
9326 00 00	ODSÁVACÍ SIFON (na přání) odpad vodorovný, spotřeba vody: 1,0 l		-	-	77,-	0,16
9327 00 00	ODSÁVACÍ SIFON (na přání) odpad svislý, spotřeba vody: 1,0 l		-	-	77,-	0,18
9319 00 00	PŘIPOJOVACÍ SADA (na přání) části: rúžice, odtokové koleno, trubka 150 mm	-	-	-	122,-	
9933 00 00	PŘÍVODNÍ SPOJKA (na přání)	-	-	-	50,-	200
9190 B1 00	PRODETECT 2 RADAROVÉ ŘÍZENÍ SPLACHOVÁNÍ PRO PISOÁRY (na přání) elektronický splachovací systém pro pisoáry, s baterií (vyžaduje 6 x 1,5 V AAA), trubkový závit přítokového hrdla 1/2"		-	-	983,-	40
9190 N1 00	PRODETECT 2 RADAROVÉ ŘÍZENÍ SPLACHOVÁNÍ PRO PISOÁRY (na přání) elektronický splachovací systém pro pisoáry, k připojení k síti (110 - 240 V), způsobily pro Bluetooth při použití adaptéru (volitelné vybavení), trubkový závit přítokového hrdla 1/2"		-	-	953,-	40
9190 61 00	ADAPTÉR BLUETOOTH (na přání) adaptér Bluetooth pro 9190 N1 pro bezkabelovou změnu funkce a údržbu, včetně bezplatných aplikací pro iOS a Android, vhodný pro smartphony a tablety		-	-	265,-	
9190 57 00	ADAPTÉR PRO PŘIPOJENÍ DO ZÁSUVKY (na přání) adaptér pro zapojení 9190 N1 00 k síti 220V		-	-	104,-	
9221 85 00	PISOÁROVÝ PRVEK PRO PRODETECT 525 x 1120 x 80 mm Další modely ViConnect viz strany 367-379		-	-	219,-	10

XX = dosadte kód barvy

01 = Bílá Alpin, R1 = Bílá Alpin CeramicPlus, RW = Stone White CeramicPlus

AVENTO

be

Zboží je obvykle skladem, Umyvadla je nutné objednat zvlášť.

Express Delivery

Tyto výrobky jsou obvykle skladem.

Čelo:

MDF, s akrylovým povlakem v barvě B1, B3, B4
dřevotřísková deska, laminovaná v barvě PN, VH, VJ

Korpus:

MDF, s akrylovým povlakem v barvě B1, B3, B4
dřevotřísková deska, laminovaná v barvě PN, VH, VJ

Umyvadlová deska: lesklý chrom

Dvířka/výsuvné díly: s funkcí SoftClosing

Bližší informace, jako umístění baterií, instalační a montážní rozměry atd., jsou uvedeny v technických výkresech.

	SPODNÍ SKŘÍŇKA	SPODNÍ SKŘÍŇKA	SPODNÍ SKŘÍŇKA
Objednací číslo	A893 00 XX	A892 00 XX	A891 00 XX
Rozměry (š x v x h)	1180 x 514 x 452 mm	980 x 514 x 452 mm	780 x 514 x 452 mm
Pro kombinaci s	dvojumyvadlem na skříňku Avento 4A23 CK/CG	umyvadlem na skříňku Avento 4156 A1/A2/A4/A5	umyvadlem na skříňku Avento 4156 80/81
Zařízení	4 výsuvné díly	2 výsuvné díly	2 výsuvné díly
Montáž	závěsný model	závěsný model	závěsný model
Součást dodávky	upevňovací sada je součástí dodávky	upevňovací sada je součástí dodávky	upevňovací sada je součástí dodávky
B1, B3, B4, PN, VH, VJ	1.354,-	812,-	773,-

	SPODNÍ SKŘÍŇKA	SPODNÍ SKŘÍŇKA	SPODNÍ SKŘÍŇKA	SPODNÍ SKŘÍŇKA
Objednací číslo	A890 00 XX	A889 00 XX	A888 00 XX	A888 01 XX
Rozměry (š x v x h)	630 x 514 x 452 mm	580 x 514 x 452 mm	530 x 514 x 352 mm	530 x 514 x 352 mm
panly	-	-	panly vlevo	panly vpravo
Pro kombinaci s	umyvadlem Avento 4158 65/66	umyvadlem Avento 4158 60/61	umyvadlem Avento 4A00 55/56	umyvadlem Avento 4A00 55/56
Zařízení	2 výsuvné díly	2 výsuvné díly	1 dvířka	1 dvířka
Montáž	závěsný model	závěsný model	závěsný model	závěsný model
Součást dodávky	upevňovací sada je součástí dodávky	upevňovací sada je součástí dodávky	upevňovací sada je součástí dodávky	upevňovací sada je součástí dodávky
B1, B3, B4, PN, VH, VJ	666,-	645,-	487,-	487,-

XX = dosadte barvu čela a korpusu

B1 = Crystal Grey, B3 = Crystal Black, B4 = Crystal White, PN = Elm Impresso, VH = Arizona Oak, VJ = Nordic Oak

A ENT



AVENTO

be

Zboží je obvykle skladem, Umyvadla je nutné objednat zvlášť.

Express Delivery Tyto výrobky jsou obvykle skladem.

	SPODNÍ SKŘÍŇKA	SPODNÍ SKŘÍŇKA
		
	Express Delivery	Express Delivery
Objednací číslo	A887 00 XX	A887 01 XX
Rozměry (š x v x h)	430 x 514 x 352 mm	430 x 514 x 352 mm
panty	panty vlevo	panty vpravo
Pro kombinaci s	umývánkem Avento 7358 45/46	umývánkem Avento 7358 45/46
Zařízení	1 dvířka	1 dvířka
Montáž	závěsný model	závěsný model
Součást dodávky	upevňovací sada je součástí dodávky	upevňovací sada je součástí dodávky
B1, B3, B4, PN, VH, VJ	447,-	447,-

	VYSOKÁ SKŘÍŇKA	VYSOKÁ SKŘÍŇKA	BOČNÍ SKŘÍŇKA	BOČNÍ SKŘÍŇKA
				
	Express Delivery	Express Delivery	Express Delivery	Express Delivery
Objednací číslo	A894 00 XX	A894 01 XX	A895 00 XX	A895 01 XX
Rozměry (š x v x h)	350 x 1760 x 370 mm	350 x 1760 x 370 mm	350 x 892 x 370 mm	350 x 892 x 370 mm
panty	panty vlevo	panty vpravo	panty vlevo	panty vpravo
Zařízení	2 dvířka 4 skleněné poličky	2 dvířka 4 skleněné poličky	1 dvířka 2 skleněné poličky	1 dvířka 2 skleněné poličky
Montáž	závěsný model	závěsný model	závěsný model	závěsný model
Součást dodávky	upevňovací sada je součástí dodávky	upevňovací sada je součástí dodávky	upevňovací sada je součástí dodávky	upevňovací sada je součástí dodávky
B1, B3, B4, PN, VH, VJ	711,-	711,-	571,-	571,-

XX = dosadte barvu čela a korpusu
 B1 = Crystal Grey, B3 = Crystal Black, B4 = Crystal White, PN = Elm Impresso, VH = Arizona Oak, VJ = Nordic Oak

AVEO NEW GENERATION

Sanitární keramika

- Segment Premium
- Umyvadla se hodí také k nábytkovému programu Legato

PRO.VILLEROY-BOCH.COM/TECHNICALDRAWINGS



Barvy keramiky



R1 = Bílá Alpin
CeramicPlus



R2 = Star White
CeramicPlus

AVEO NEW GENERATION





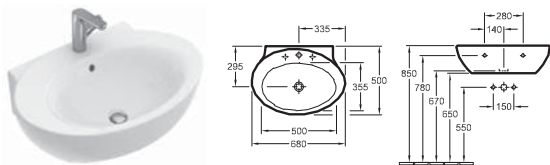

€ bez DPH

Chráněný vzor

Vodovodní baterie a dávkovače mýdla objednejte zvlášť







UMYVADLO

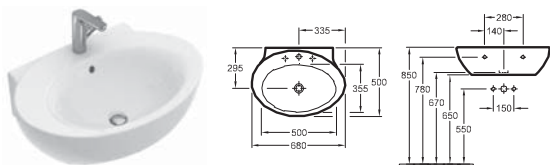

Objednací číslo	Popis	plus R1	plus R2		kus/pal.	kg/kus
4130 70 XX	680 x 500 mm    včetně prodloužené kuličkové tyče pro excentrické ovládání odtokového ventilu	867,-	867,-	-	10	19,4
4130 71 XX	680 x 500 mm    včetně prodloužené kuličkové tyče pro excentrické ovládání odtokového ventilu	867,-	867,-	-	10	19,4
Další informace o vhodných ventilech viz strany 380-384						
Upozornění: U modelů bez přepadu je nutné použít neuzavíratelný ventil						
9221 49 00	UMYVADLOVÝ PRVEK 525 x 1120 x 75 mm Další modely ViConnect viz strany 367-379	-	-	170,-	10	8



UMYVADLO

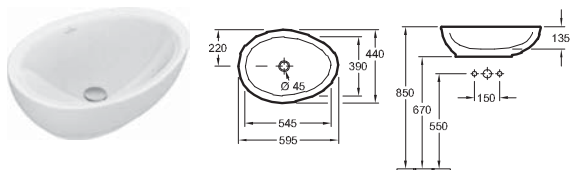

Objednací číslo	Popis	plus R1	plus R2		kus/pal.	kg/kus
4130 7G XX	680 x 500 mm    včetně výřezové šablony, včetně prodloužené kuličkové tyče pro excentrické ovládání odtokového ventilu	933,-	933,-	-	10	19,4
4130 7H XX	680 x 500 mm    včetně výřezové šablony	933,-	933,-	-	10	19,4
spodní strana broušená, k montáži s nábytkem						
Další informace o vhodných ventilech viz strany 380-384						
Upozornění: U modelů bez přepadu je nutné použít neuzavíratelný ventil						
9221 49 00	UMYVADLOVÝ PRVEK 525 x 1120 x 75 mm Další modely ViConnect viz strany 367-379	-	-	170,-	10	8

UMYVADLO K POSTAVENÍ NA DESKU



Objednací číslo	Popis	plus R1	plus R2		kus/pal.	kg/kus
4132 60 XX	595 x 440 mm pro nástěnnou armaturu nebo armaturu se zvýšeným tělem, bez plochy pro otvor pro armaturu  včetně prodloužené kuličkové tyče pro excentrické ovládání odtokového ventilu, včetně výřezové šablony, upevňovací sada je součástí dodávky	629,-	629,-	-	12	12,8
4132 61 XX	595 x 440 mm pro nástěnnou armaturu nebo armaturu se zvýšeným tělem, bez plochy pro otvor pro armaturu  včetně výřezové šablony, upevňovací sada je součástí dodávky	629,-	629,-	-	12	12,8

vhodný nábytkový program: Legato

Další informace o vhodných ventilech viz strany 380-384

Upozornění: U modelů bez přepadu je nutné použít neuzavíratelný ventil

XX = dosadte kód barvy

R1 = Bílá Alpin CeramicPlus, R2 = Star White CeramicPlus

AVEO NEW GENERATION





be

Chráněný vzor

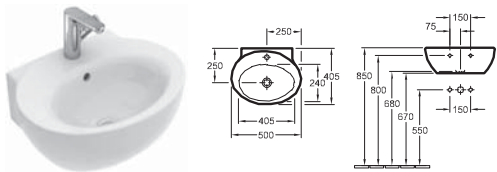
Vodovodní baterie a dávkovače mýdla objednejte zvlášť

UMÝVÁTKO



Objednáací číslo	Popis	plus R1	plus R2		kus/pal.	kg/kus
4131 50 XX	500 x 405 mm  	482,-	482,-	-	12	13
4131 51 XX	500 x 405 mm  	482,-	482,-	-	12	13





Další informace o vhodných ventilech viz strany 380-384

Upozornění: U modelů bez přepadu je nutné použít neuzavíratelný ventil

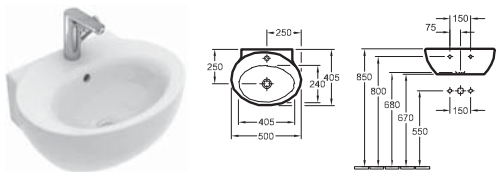
9221 49 00	UMYVADLOVÝ PRVEK 525 x 1120 x 75 mm Další modely ViConnect viz strany 367-379		-	-	170,-	10	8
------------	---	---	---	---	-------	----	---

UMÝVÁTKO



Objednáací číslo	Popis	plus R1	plus R2		kus/pal.	kg/kus
4131 5G XX	500 x 405 mm  	548,-	548,-	-	12	13
4131 5H XX	500 x 405 mm  	548,-	548,-	-	12	13

spodní strana broušená, k montáži s nábytkem, včetně výřezové šablony



Další informace o vhodných ventilech viz strany 380-384

Upozornění: U modelů bez přepadu je nutné použít neuzavíratelný ventil

9221 49 00	UMYVADLOVÝ PRVEK 525 x 1120 x 75 mm Další modely ViConnect viz strany 367-379		-	-	170,-	10	8
------------	---	---	---	---	-------	----	---

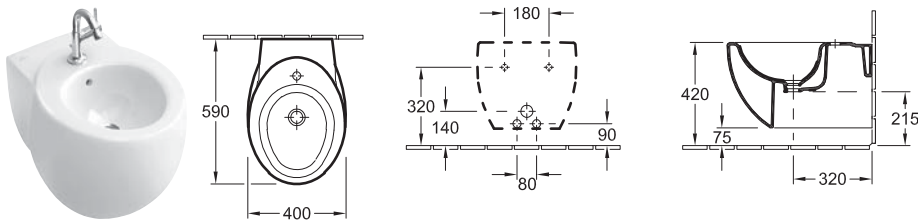
BIDET



Objednáací číslo	Popis	plus R1	plus R2		kus/pal.	kg/kus
7411 00 XX	400 x 590 mm  	1.054,-	1.054,-	-	16	25,97

závěsný model, upevňovací sada pro skryté upevnění součástí dodávky

Další informace o vhodných ventilech viz strany 380-384

9208 72 00	SIFON (na přání) s nástavcem	-	-	55,-			
9953 00 00	UPEVNĚVACÍ RÁM (na přání)	-	-	175,-			
9221 48 00	BIDETOVÝ PRVEK 525 x 1120 x 100 mm Další modely ViConnect viz strany 367-379		-	-	273,-	10	10,5

XX = dosadte kód barvy

R1 = Bílá Alpin CeramicPlus, R2 = Star White CeramicPlus

A E NE
E ME AT N

AVEO NEW GENERATION

€ bez DPH

Chráněný vzor

Vodovodní baterie a dávkovače mýdla objednejte zvlášť

KLOZET S HLUBOKÝM SPLACHOVÁNÍM

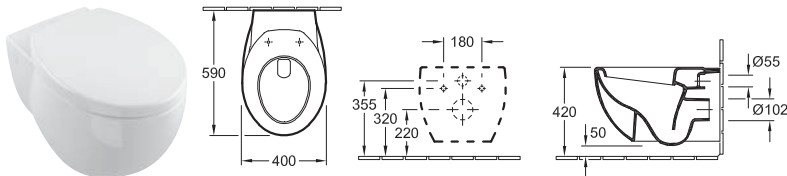





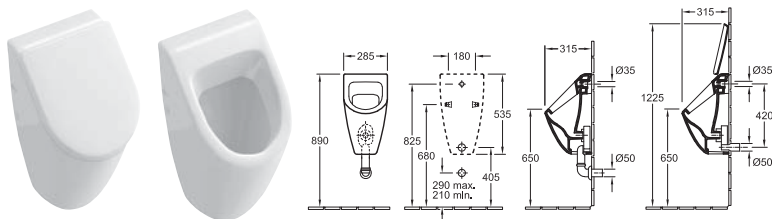

Objednací číslo	Popis	plus R1	plus R2		kus/pal.	kg/kus
6612 10 XX	400 x 590 mm	890,-	890,-	-	12	28,91
závěsný model, vodorovný odpad, upevňovací sada pro skryté upevnění součástí dodávky						
9M57 S1 XX	KLOZETOVÉ SEDÁTKO S POKLOPEM s funkcí QuickRelease a SoftClosing, závěsy z ušlechtilé oceli	306,-	336,-	-	40	2,8
9222 87 00	PROTIHLUKOVÁ SADA (na přání) vč. příslušenství	-	-	18,-	600	0,09
9224 61 00	PODOMÍTKOVÁ SPLACHOVACÍ NÁDRŽKA pro sádkartonové konstrukce, standardní výška 525 x 1120 x 135 mm Další modely ViConnect viz strany 367-379	-	-	312,-	10	14

ODSÁVACÍ PISOÁŘ

K sérii AVEO NEW GENERATION doporučujeme odsávací pisoář SUBWAY



Objednací číslo	Popis	01	plus R1	plus R2		kus/pal.	kg/kus	
7513 01 XX	285 x 535 x 315 mm pro poklop	484,-	566,-	663,-	-	15	16,82	
7513 00 XX	285 x 535 x 315 mm bez poklopu	471,-	553,-	648,-	-	15	16,82	
7513 05 XX	285 x 535 x 315 mm s cílovým objektem bez poklopu	519,-	601,-	696,-	-	15	16,82	
přívod vody skrytý, upevňovací sada pro skryté upevnění součástí dodávky								
9956 S1 XX	POKLOP s funkcí SoftClosing, s pochromovanými závěsy	214,-	-	236,-	-	90	1,25	
9326 00 00	ODSÁVACÍ SIFON (na přání) odpad vodorovný, spotřeba vody: 1,0 l		-	-	77,-		0,16	
9327 00 00	ODSÁVACÍ SIFON (na přání) odpad svislý, spotřeba vody: 1,0 l		-	-	77,-	90	0,18	
9319 00 00	PŘÍPOJOVACÍ SADA (na přání) části: růžice, odtokové koleno, trubka 150 mm	-	-	-	122,-			
9933 00 00	PŘÍVODNÍ SPOJKA (na přání)	-	-	-	50,-	200	0,2	
9190 B1 00	PRODETECT 2 RADAROVÉ ŘÍZENÍ SPLACHOVÁNÍ PRO PISOÁŘY (na přání) elektronický splachovací systém pro pisoáry, k připojení k síti (110 - 240 V), trubkový závit přítokového hrdla 1/2"		-	-	-	983,-	40	0,97
9190 N1 00	PRODETECT 2 RADAROVÉ ŘÍZENÍ SPLACHOVÁNÍ PRO PISOÁŘY (na přání) elektronický splachovací systém pro pisoáry, k připojení k síti (110 - 240 V), způsobily pro Bluetooth při použití adaptéru (volitelné vybavení), trubkový závit přítokového hrdla 1/2"		-	-	-	953,-	40	1,01
9190 61 00	ADAPTÉR BLUETOOTH (na přání) adaptér Bluetooth pro 9190 N1 pro bezkabelovou změnu funkce a údržbu, včetně bezplatných aplikací pro iOS a Android, vhodný pro smartphony a tablety		-	-	-	265,-		
9190 57 00	ADAPTÉR PRO PŘÍPOJENÍ DO ZÁSUVKY (na přání) adaptér pro zapojení 9190 N1 00 k síti 220V		-	-	-	104,-		
9221 85 00	PISOÁŘOVÝ PRVEK PRO PRODETECT 525 x 1120 x 80 mm Další modely ViConnect viz strany 367-379		-	-	-	219,-	10	7

XX = dosadte kód barvy

R1 = Bílá Alpin CeramicPlus, R2 = Star White CeramicPlus

COLLARO

NOVINKA

PRO.VILLEROY-BOCH.COM/TECHNICALDRAWINGS



Sanitární keramika a koupelnový nábytek

- Segment Mainstream
- Vhodný nábytkový program Collaro
- Umyvadla se hodí také k nábytkovým programům Finion, Legato
- Vhodné ke všem kolekcím zrcadel
- Vhodné ke všem kolekcím zrcadlových skříněk



Barvy keramiky



01 = Bílá Alpin



R1 = Bílá Alpin
CeramicPlus



RW = Stone
White
CeramicPlus

Barvy čelních stěn a barvy korpusu



DH = Glossy
White



FP = Glossy
Grey



MS = White Matt



PD = Black Matt
Lacquer



VG = Truffle
Grey



VK = Soft Grey



E8 = White
Wood



FQ = Oak
Graphite



VH = Arizona
Oak



VJ = Nordic Oak

COLLARO

NOVINKA

€ bez DPH

Vodovodní baterie a dávkovače mýdla objednejte zvlášť

DVOJUMYVADLO NA SKŘÍŇKU

Chráněný vzor

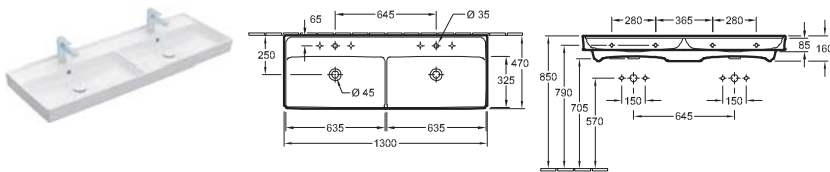

Objednací číslo	Popis		01	plus R1	plus RW		kus/ pal.	kg/ kus
4A34 D4 XX	1300 x 470 mm 2x		1.155,-	1.237,-	1.468,-	-	8	37,6
4A34 D1 XX	1300 x 470 mm 2x		1.155,-	1.237,-	1.468,-	-	8	37,6

upevnění na zeď, vhodný nábytkový program: Collaro

Další informace o vhodných ventilech a krytech viz strany 380-384

U modelů bez funkce přepadu se musí použít uzavíratelný ventil nebo ViFlow (překrytý přepad).

9221 49 00	UMYVADLOVÝ PRVEK 525 x 1120 x 75 mm Další modely ViConnect viz strany 367-379		-	-	-	170,-	10	8
------------	---	--	---	---	---	-------	----	---

DVOJUMYVADLO NA SKŘÍŇKU

Chráněný vzor

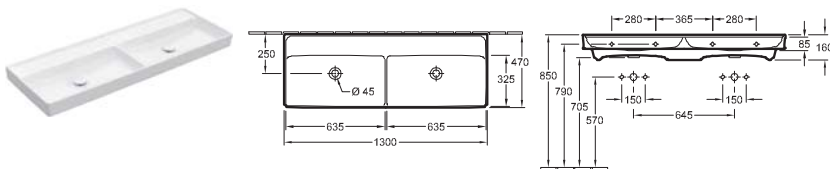

Objednací číslo	Popis		01	plus R1	plus RW		kus/ pal.	kg/ kus
4A34 D2 XX	1300 x 470 mm		1.192,-	1.274,-	1.505,-	-	8	37,6

upevnění na zeď, při použití nástěnné vodovodní baterie doporučujeme délku ústí nejméně 210 mm, vhodný nábytkový program: Collaro

Další informace o vhodných ventilech a krytech viz strany 380-384

Upozornění: U modelů bez přepadu je nutné použít neuzavíratelný ventil

9221 49 00	UMYVADLOVÝ PRVEK 525 x 1120 x 75 mm Další modely ViConnect viz strany 367-379		-	-	-	170,-	10	8
------------	---	--	---	---	---	-------	----	---

UMYVADLO NA SKŘÍŇKU

Chráněný vzor

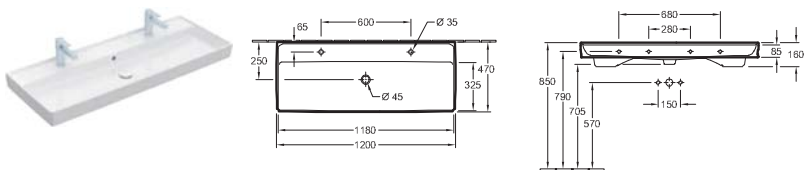

Objednací číslo	Popis		01	plus R1	plus RW		kus/ pal.	kg/ kus
4A33 C4 XX	1200 x 470 mm 2x u 2 jednopákových směšovacích baterií a excentrického ovládání výpusti nebo ve spojení s ventilem s kolenovou pákou nebo ventilem "push-open" prosím nepřekračujte průtok max. 7,5 l/min na baterii.		1.070,-	1.152,-	1.366,-	-	8	32,2
4A33 C1 XX	1200 x 470 mm 2x		1.070,-	1.152,-	1.366,-	-	8	32,2

upevnění na zeď, vhodný nábytkový program: Collaro

Další informace o vhodných ventilech a krytech viz strany 380-384

U modelů bez funkce přepadu se musí použít uzavíratelný ventil nebo ViFlow (překrytý přepad).

9221 49 00	UMYVADLOVÝ PRVEK 525 x 1120 x 75 mm Další modely ViConnect viz strany 367-379		-	-	-	170,-	10	8
------------	---	--	---	---	---	-------	----	---

Doporučujeme WC a bidety VENTICELLO v kombinaci s modely COLLARO.

XX = dosadte kód barvy

01 = Bílá Alpin, R1 = Bílá Alpin CeramicPlus, RW = Stone White CeramicPlus

COLLARO

NOVINKA

be

Vodovodní baterie a dávkovače mýdla objednejte zvlášť

UMYVADLO NA SKŘÍŤKU

Chráněný vzor

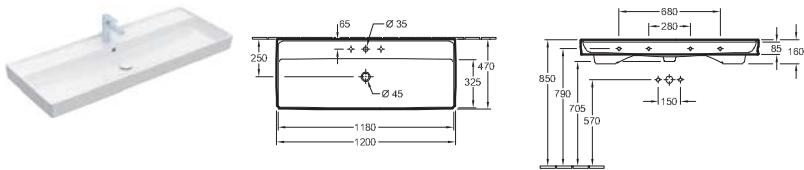

Objednáací číslo	Popis		01	plus R1	plus RW		kus/ pal.	kg/ kus
4A33 C5 XX	1200 x 470 mm		1.070,-	1.152,-	1.366,-	-	8	32,2
4A33 C2 XX	1200 x 470 mm		1.070,-	1.152,-	1.366,-	-	8	32,2

upevnění na zeď, vhodný nábytkový program: Collaro

Další informace o vhodných ventilech a krytech viz strany 380-384

U modelů bez funkce přepadu se musí použít uzavíratelný ventil nebo ViFlow (překrytý přepad).

9221 49 00	UMYVADLOVÝ PRVEK 525 x 1120 x 75 mm Další modely ViConnect viz strany 367-379		-	-	-	170,-	10	8
------------	---	--	---	---	---	-------	----	---

UMYVADLO NA SKŘÍŤKU

Chráněný vzor

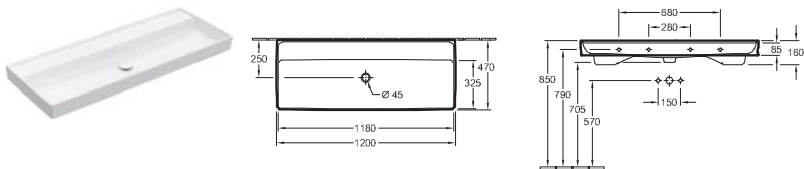

Objednáací číslo	Popis		01	plus R1	plus RW		kus/ pal.	kg/ kus
4A33 C3 XX	1200 x 470 mm		1.107,-	1.189,-	1.403,-	-	8	32,2

upevnění na zeď, při použití nástěnné vodovodní baterie doporučujeme délku ústí nejméně 210 mm, vhodný nábytkový program: Collaro

Další informace o vhodných ventilech a krytech viz strany 380-384

U modelů bez funkce přepadu se musí použít uzavíratelný ventil nebo ViFlow (překrytý přepad).

9221 49 00	UMYVADLOVÝ PRVEK 525 x 1120 x 75 mm Další modely ViConnect viz strany 367-379		-	-	-	170,-	10	8
------------	---	--	---	---	---	-------	----	---

UMYVADLO NA SKŘÍŤKU

Chráněný vzor

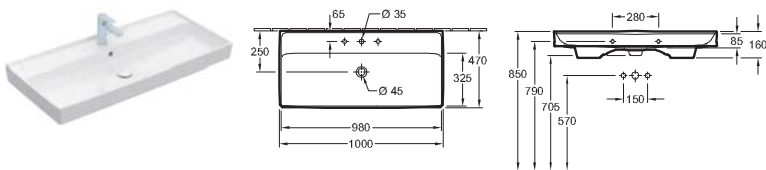

Objednáací číslo	Popis		01	plus R1	plus RW		kus/ pal.	kg/ kus
4A33 A5 XX	1000 x 470 mm		890,-	972,-	1.150,-	-	8	26,7
4A33 A2 XX	1000 x 470 mm		890,-	972,-	1.150,-	-	8	26,7

upevnění na zeď, vhodný nábytkový program: Collaro

Další informace o vhodných ventilech a krytech viz strany 380-384

U modelů bez funkce přepadu se musí použít uzavíratelný ventil nebo ViFlow (překrytý přepad).

9221 49 00	UMYVADLOVÝ PRVEK 525 x 1120 x 75 mm Další modely ViConnect viz strany 367-379		-	-	-	170,-	10	8
------------	---	--	---	---	---	-------	----	---

Doporučujeme WC a bidety VENTICELLO v kombinaci s modely COLLARO.

XX = dosadte kód barvy

01 = Bílá Alpin, R1 = Bílá Alpin CeramicPlus, RW = Stone White CeramicPlus

COLLARO

COLLARO

NOVINKA



€ bez DPH

Vodovodní baterie a dávkovače mýdla objednejte zvlášť

UMYVADLO NA SKŘÍŇKU

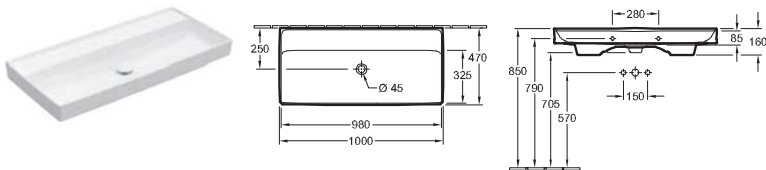
Chráněný vzor



Objednáací číslo	Popis	01	plus R1	plus RW		kus/ pal.	kg/ kus
4A33 A3 XX	1000 x 470 mm  	Titan Cerám	927,-	1.009,-	1.187,-	-	8 26,7

upevnění na zeď, při použití nástěnné vodovodní baterie doporučujeme délku ústí nejméně 210 mm, vhodný nábytkový program: Collaro

Další informace o vhodných ventilech a krytech viz strany 380-384



U modelů bez funkce přepadu se musí použít uzavíratelný ventil nebo ViFlow (překrytý přepad).

9221 49 00	UMYVADLOVÝ PRVEK 525 x 1120 x 75 mm Další modely ViConnect viz strany 367-379		-	-	-	170,-	10 8
------------	---	---	---	---	---	-------	------

UMYVADLO NA SKŘÍŇKU

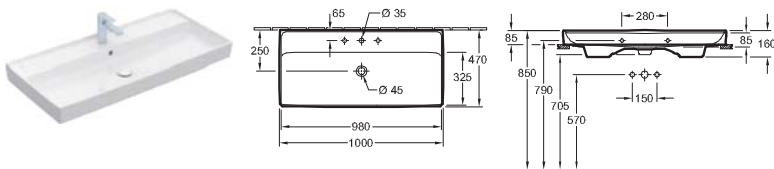
Chráněný vzor



Objednáací číslo	Popis	01	plus R1	plus RW		kus/ pal.	kg/ kus
4A33 1G XX	1000 x 470 mm  	Titan Cerám	956,-	1.038,-	1.216,-	-	8 26,7

spodní strana broušená, upevnění na zeď, vhodný nábytkový program: Collaro





Další informace o vhodných ventilech a krytech viz strany 380-384

9221 49 00	UMYVADLOVÝ PRVEK 525 x 1120 x 75 mm Další modely ViConnect viz strany 367-379		-	-	-	170,-	10 8
------------	---	---	---	---	---	-------	------

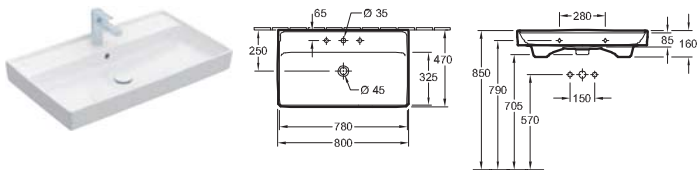
UMYVADLO NA SKŘÍŇKU

Chráněný vzor



Objednáací číslo	Popis	01	plus R1	plus RW		kus/ pal.	kg/ kus
4A33 80 XX	800 x 470 mm  	Titan Cerám	714,-	796,-	938,-	-	12 21
4A33 81 XX	800 x 470 mm  	Titan Cerám	714,-	796,-	938,-	-	12 21

upevnění na zeď, vhodný nábytkový program: Collaro

Další informace o vhodných ventilech a krytech viz strany 380-384

U modelů bez funkce přepadu se musí použít uzavíratelný ventil nebo ViFlow (překrytý přepad).

9221 49 00	UMYVADLOVÝ PRVEK 525 x 1120 x 75 mm Další modely ViConnect viz strany 367-379		-	-	-	170,-	10 8
------------	---	---	---	---	---	-------	------

Doporučujeme WC a bidety VENTICELLO v kombinaci s modely COLLARO.

XX = dosadte kód barvy

01 = Bílá Alpin, R1 = Bílá Alpin CeramicPlus, RW = Stone White CeramicPlus

COLLARO

NOVINKA



be

Vodovodní baterie a dávkovače mýdla objednejte zvlášť

UMYVADLO NA SKŘÍŇKU

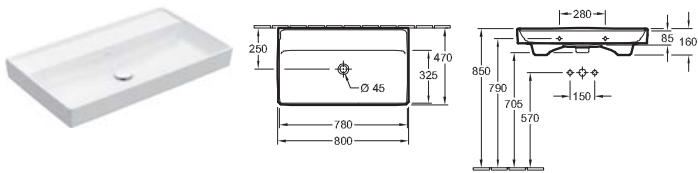
Chráněný vzor



Objednací číslo	Popis	01	plus R1	plus RW		kus/ pal.	kg/ kus
4A33 83 XX	800 x 470 mm  	Titan Ceram 751,-	833,-	975,-	-	12	21

upevnění na zeď, při použití nástěnné vodovodní baterie doporučujeme délku ústí nejméně 210 mm, vhodný nábytkový program: Collaro

Další informace o vhodných ventilech a krytech viz strany 380-384



U modelů bez funkce přepadu se musí použít uzavíratelný ventil nebo ViFlow (překrytý přepad).

9221 49 00	UMYVADLOVÝ PRVEK 525 x 1120 x 75 mm Další modely ViConnect viz strany 367-379		-	-	-	170,-	10	8
------------	---	---	---	---	---	-------	----	---

UMYVADLO NA SKŘÍŇKU

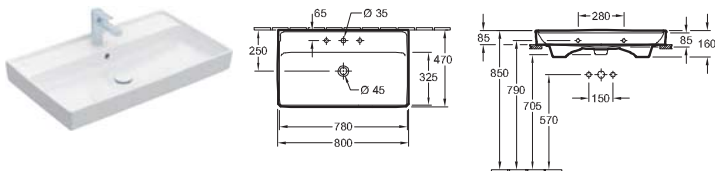
Chráněný vzor



Objednací číslo	Popis	01	plus R1	plus RW		kus/ pal.	kg/ kus
4A33 8G XX	800 x 470 mm   	Titan Ceram 780,-	862,-	1.004,-	-	12	21

spodní strana broušená, upevnění na zeď, vhodný nábytkový program: Collaro







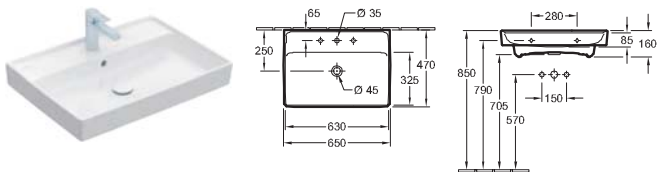

Další informace o vhodných ventilech a krytech viz strany 380-384

9221 49 00	UMYVADLOVÝ PRVEK 525 x 1120 x 75 mm Další modely ViConnect viz strany 367-379		-	-	-	170,-	10	8
------------	---	---	---	---	---	-------	----	---

UMYVADLO

Chráněný vzor



Objednací číslo	Popis	01	plus R1	plus RW		kus/ pal.	kg/ kus
4A33 65 XX	650 x 470 mm   	Titan Ceram 403,-	485,-	566,-	-	16	19
4A33 66 XX	650 x 470 mm   	Titan Ceram 403,-	485,-	566,-	-	16	19
4A33 68 XX	650 x 470 mm   při použití nástěnné vodovodní baterie doporučujeme délku ústí nejméně 210 mm	Titan Ceram 440,-	522,-	603,-	-	16	

upevnění na zeď, vhodný nábytkový program: Collaro

Další informace o vhodných ventilech a krytech viz strany 380-384

U modelů bez funkce přepadu se musí použít uzavíratelný ventil nebo ViFlow (překrytý přepad).

9221 49 00	UMYVADLOVÝ PRVEK 525 x 1120 x 75 mm Další modely ViConnect viz strany 367-379		-	-	-	170,-	10	8
------------	---	---	---	---	---	-------	----	---

Doporučujeme WC a bidety VENTICELLO v kombinaci s modely COLLARO.

XX = dosadte kód barvy

01 = Bílá Alpin, R1 = Bílá Alpin CeramicPlus, RW = Stone White CeramicPlus

COLLARO

NOVINKA

€ bez DPH

Vodovodní baterie a dávkovače mýdla objednejte zvlášť

UMYVADLO

Chráněný vzor

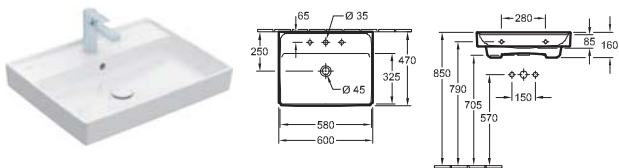

Objednací číslo	Popis		01	plus R1	plus RW		kus/ pal.	kg/ kus
4A33 60 XX	600 x 470 mm		367,-	449,-	522,-	-	18	17,4
4A33 61 XX	600 x 470 mm		367,-	449,-	522,-	-	18	17,4
4A33 63 XX	600 x 470 mm při použití nástěnné vodovodní baterie doporučujeme délku ústí nejméně 210 mm		404,-	486,-	559,-	-	18	17,4

upevnění na zeď, vhodný nábytkový program: Collaro

Další informace o vhodných ventilech a krytech viz strany 380-384

U modelů bez funkce přepadu se musí použít uzavíratelný ventil nebo ViFlow (překrytý přepad).

9221 49 00	UMYVADLOVÝ PRVEK 525 x 1120 x 75 mm Další modely ViConnect viz strany 367-379		-	-	-	170,-	10	8
------------	---	--	---	---	---	-------	----	---

UMYVADLO

Chráněný vzor

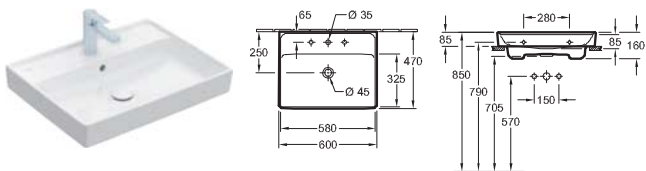

Objednací číslo	Popis		01	plus R1	plus RW		kus/ pal.	kg/ kus
4A33 6G XX	600 x 470 mm		433,-	515,-	588,-	-	10	17,4

spodní strana broušená, upevnění na zeď, vhodný nábytkový program: Collaro

Další informace o vhodných ventilech a krytech viz strany 380-384

9221 49 00	UMYVADLOVÝ PRVEK 525 x 1120 x 75 mm Další modely ViConnect viz strany 367-379		-	-	-	170,-	10	8
------------	---	--	---	---	---	-------	----	---

Doporučujeme WC a bidety VENTICELLO v kombinaci s modely COLLARO.

XX = dosadte kód barvy

01 = Bílá Alpin, R1 = Bílá Alpin CeramicPlus, RW = Stone White CeramicPlus

COLLARO

NOVINKA

be

Vodovodní baterie a dávkovače mýdla objednejte zvlášť

UMYVADLO

Chráněný vzor

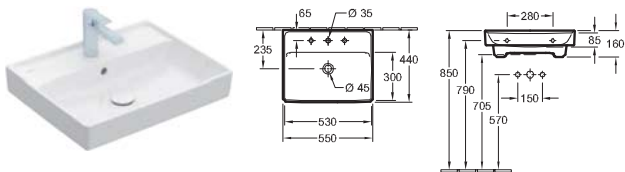

Objednací číslo	Popis		01	plus R1	plus RW		kus/ pal.	kg/ kus
4A33 55 XX	550 x 440 mm		330,-	412,-	478,-	-	18	16
4A33 56 XX	550 x 440 mm		330,-	412,-	478,-	-	18	16
4A33 58 XX	550 x 440 mm při použití nástěnné vodovodní baterie doporučujeme délku ústí nejméně 210 mm		367,-	449,-	515,-	-	18	16

upevnění na zeď, vhodný nábytkový program: Collaro

Další informace o vhodných ventilech a krytech viz strany 380-384

U modelů bez funkce přepadu se musí použít uzavíratelný ventil nebo ViFlow (překrytý přepad).

9221 49 00	UMYVADLOVÝ PRVEK 525 x 1120 x 75 mm Další modely ViConnect viz strany 367-379		-	-	-	170,-	10	8
------------	---	--	---	---	---	-------	----	---

UMÝVÁTKO

Chráněný vzor

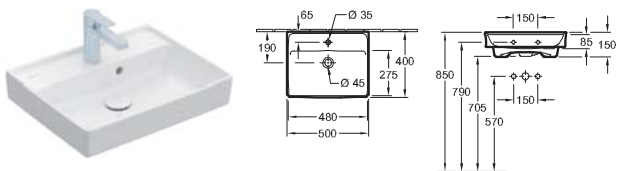

Objednací číslo	Popis		01	plus R1	plus RW		kus/ pal.	kg/ kus
4334 50 XX	500 x 400 mm		302,-	384,-	444,-	-	24	13,3
4334 51 XX	500 x 400 mm		302,-	384,-	444,-	-	24	13,3

upevnění na zeď, vhodný nábytkový program: Collaro

Další informace o vhodných ventilech a krytech viz strany 380-384

U modelů bez funkce přepadu se musí použít uzavíratelný ventil nebo ViFlow (překrytý přepad).

9221 49 00	UMYVADLOVÝ PRVEK 525 x 1120 x 75 mm Další modely ViConnect viz strany 367-379		-	-	-	170,-	10	8
------------	---	--	---	---	---	-------	----	---

UMÝVÁTKO

Chráněný vzor

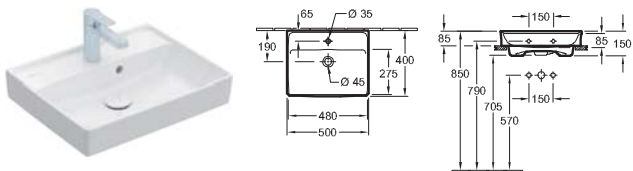

Objednací číslo	Popis		01	plus R1	plus RW		kus/ pal.	kg/ kus
4334 5G XX	500 x 400 mm		368,-	450,-	510,-	-	12	13,3

spodní strana broušená, upevnění na zeď, vhodný nábytkový program: Collaro

Další informace o vhodných ventilech a krytech viz strany 380-384

9221 49 00	UMYVADLOVÝ PRVEK 525 x 1120 x 75 mm Další modely ViConnect viz strany 367-379		-	-	-	170,-	10	8
------------	---	--	---	---	---	-------	----	---

Doporučujeme WC a bidety VENTICELLO v kombinaci s modely COLLARO.

XX = dosadte kód barvy

01 = Bílá Alpin, R1 = Bílá Alpin CeramicPlus, RW = Stone White CeramicPlus

COLLARO

NOVINKA

€ bez DPH

Vodovodní baterie a dávkovače mýdla objednejte zvlášť

UMYVÁTKO

Chráněný vzor

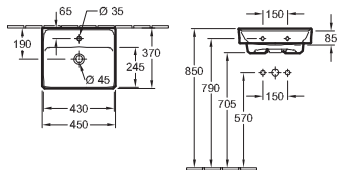

Objednací číslo	Popis		01	plus R1	plus RW		kus/ pal.	kg/ kus
4334 45 XX	450 x 370 mm		278,-	360,-	416,-	-	36	12,5
4334 46 XX	450 x 370 mm		278,-	360,-	416,-	-	36	12,5

upevnění na zeď, vhodný nábytkový program: Collaro

Další informace o vhodných ventilech a krytech viz strany 380-384

U modelů bez funkce přepadu se musí použít uzavíratelný ventil nebo ViFlow (překrytý přepad).

9221 49 00	UMYVADLOVÝ PRVEK 525 x 1120 x 75 mm Další modely ViConnect viz strany 367-379		-	-	-	170,-	10	8
------------	---	--	---	---	---	-------	----	---

UMYVADLO K POSTAVENÍ NA DESKU

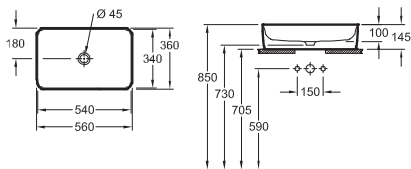

Objednací číslo	Popis		01	plus R1	plus RW		kus/ pal.	kg/ kus
4A20 56 XX	560 x 360 mm pro nástěnnou armaturu nebo armaturu se zvýšeným tělem, bez plochy pro otvor pro armaturu		482,-	564,-	660,-	-	10	14,5

doporučení: montáž s minimální vzdáleností mezi zadní stěnou umyvadla a stěnou: 50 mm, včetně výřezové šablony, upevňovací sada je součástí dodávky, při použití nástěnné vodovodní

baterie doporučujeme délku ústí nejméně 210 mm, vhodný nábytkový program: Legato, Finion

Další informace o vhodných ventilech a krytech viz strany 380-384

Upozornění: U modelů bez přepadu je nutné použít neuzavíratelný ventil

UMYVADLO K POSTAVENÍ NA DESKU

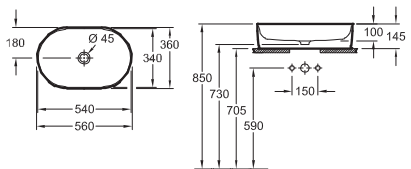

Objednací číslo	Popis		01	plus R1	plus RW		kus/ pal.	kg/ kus
4A19 56 XX	560 x 360 mm pro nástěnnou armaturu nebo armaturu se zvýšeným tělem, bez plochy pro otvor pro armaturu		482,-	564,-	660,-	-	16	11,7

doporučení: montáž s minimální vzdáleností mezi zadní stěnou umyvadla a stěnou: 50 mm, včetně výřezové šablony, upevňovací sada je součástí dodávky, při použití nástěnné vodovodní

baterie doporučujeme délku ústí nejméně 210 mm, vhodný nábytkový program: Legato, Finion

Další informace o vhodných ventilech a krytech viz strany 380-384

Upozornění: U modelů bez přepadu je nutné použít neuzavíratelný ventil

Doporučujeme WC a bidety VENTICELLO v kombinaci s modely COLLARO.

XX = dosadte kód barvy

01 = Bílá Alpin, R1 = Bílá Alpin CeramicPlus, RW = Stone White CeramicPlus

COLLARO

NOVINKA

be

Vodovodní baterie a dávkovače mýdla objednejte zvlášť

UMYVADLO K POSTAVENÍ NA DESKU

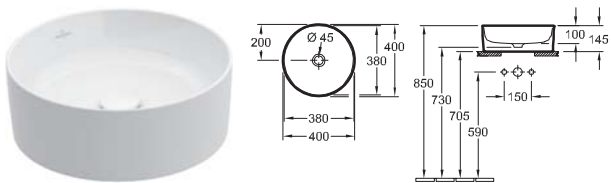

Objednací číslo	Popis	01	plus R1	plus RW		kus/ pal.	kg/ kus	
4A18 40 XX	400 mm průměr pro nástěnnou armaturu nebo armaturu se zvýšeným tělem, bez plochy pro otvor pro armaturu	Titan Cerám	409,-	491,-	572,-	-	30	8,6

doporučení: montáž s minimální vzdáleností mezi zadní stěnou umyvadla a stěnou: 50 mm, včetně výřezové šablony, upevňovací sada je součástí dodávky, při použití nástěnné vodovodní baterie doporučujeme délku ústí nejméně 210 mm, vhodný nábytkový program: Legato, Finion

Další informace o vhodných ventilech a krytech viz strany 380-384

Upozornění: U modelů bez přepadu je nutné použít neuzavíratelný ventil

UMYVADLO K POSTAVENÍ NA DESKU

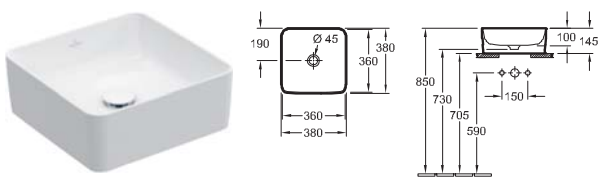

Objednací číslo	Popis	01	plus R1	plus RW		kus/ pal.	kg/ kus	
4A21 38 XX	380 x 380 mm pro nástěnnou armaturu nebo armaturu se zvýšeným tělem, bez plochy pro otvor pro armaturu	Titan Cerám	409,-	491,-	572,-	-	30	10,8

doporučení: montáž s minimální vzdáleností mezi zadní stěnou umyvadla a stěnou: 50 mm, včetně výřezové šablony, upevňovací sada je součástí dodávky, při použití nástěnné vodovodní baterie doporučujeme délku ústí nejméně 210 mm, vhodný nábytkový program: Legato, Finion

Další informace o vhodných ventilech a krytech viz strany 380-384

Upozornění: U modelů bez přepadu je nutné použít neuzavíratelný ventil

UMYVADLO K POSTAVENÍ NA DESKU

Chráněný vzor

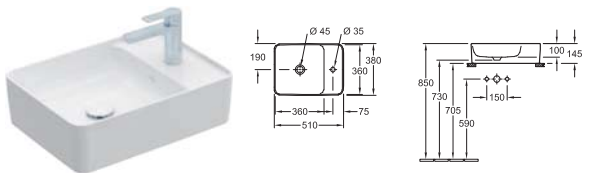

Objednací číslo	Popis	01	plus R1	plus RW		kus/ pal.	kg/ kus	
4A17 51 XX	510 x 380 mm	Titan Cerám	451,-	533,-	623,-	-	16	14,2
4A17 53 XX	510 x 380 mm pro nástěnnou armaturu nebo armaturu se zvýšeným stojánkem, s plochou pro armaturu, otvor pro armaturu není vyražený	Titan Cerám	451,-	533,-	623,-	-	16	14,2

reverzibilní, včetně výřezové šablony, upevňovací sada je součástí dodávky, vhodný nábytkový program: Legato

Další informace o vhodných ventilech a krytech viz strany 380-384

Upozornění: U modelů bez přepadu je nutné použít neuzavíratelný ventil

Doporučujeme WC a bidety VENTICELLO v kombinaci s modely COLLARO.

XX = dosadte kód barvy

01 = Bílá Alpin, R1 = Bílá Alpin CeramicPlus, RW = Stone White CeramicPlus

COLLARO

NOVINKA

€ bez DPH

Vodovodní baterie a dávkovače mýdla objednejte zvlášť

UMYVADLO K POSTAVENÍ NA DESKU

Chráněný vzor

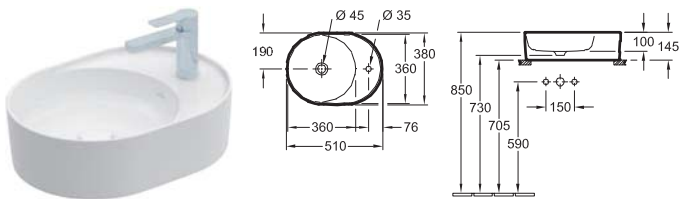

Objednací číslo	Popis		01	plus R1	plus RW		kus/ pal.	kg/ kus
4A15 51 XX	510 x 380 mm		451,-	533,-	623,-	-	16	11,4
4A15 53 XX	510 x 380 mm pro nástěnnou armaturu nebo armaturu se zvýšeným stojánkem, s plochou pro armaturu, otvor pro armaturu není vyražený		451,-	533,-	623,-	-	16	11,4

reverzibilní, včetně výřezové šablony, upevňovací sada je součástí dodávky, vhodný nábytkový program: Legato

Další informace o vhodných ventilech a krytech viz strany 380-384

Upozornění: U modelů bez přeřadu je nutné použít neuzavíratelný ventil

Doporučujeme WC a bidety VENTICELLO v kombinaci s modely COLLARO.

XX = dosadte kód barvy

01 = Bílá Alpin, R1 = Bílá Alpin CeramicPlus, RW = Stone White CeramicPlus

COLLARO

NOVINKA

be

Výroba na zakázku (Mějte prosím na paměti, že v případě požadavku na storno nebo změnu objednávky Vám nemůžeme vždy vyhovět!), Umyvadla je nutné objednat zvlášť.

Čelo:

MDF akrylátová fólie v provedení DH, FP
Laminovaná dřevotříška v provedení E8, FQ, MS, VG, VH, VJ, VK
MDF lakovaná v barvě PD

Korpus vně:

MDF akrylátová fólie v provedení DH, FP
Laminovaná dřevotříška v provedení E8, FQ, MS, VG, VH, VJ, VK
MDF lakovaná v barvě PD

Korpus uvnitř:

Laminovaná dřevotříšková deska v antracitové barvě

Umyvadlová deska:

MDF lakovaná v barvě DH, FP, PD
Laminovaná dřevotříška v provedení E8, FQ, MS, VG, VH, VJ, VK

Dvířka/Výsuvné díly: s funkcí SoftClosing









Osvětlení: integrované diodové svítidlo s plynulou regulací intenzity osvětlení, nastavitelná barva světla od denní (6480 K) po teplou bílou (2700 K), s dálkovým ovládáním, Paměťová funkce - Osvětlení se znovu nastaví na stejnou intenzitu světla a barevnou teplotu jako před přerušením napájení, čtyřvodíkové připojení

Úchytková lišta: lakovaný hliník

Barevné kombinace povrchu nábytku a lištových úchytek:

- Povrch nábytku v provedení VG v kombinaci s úchytkovou lištou v barvě Truffle Grey
- Povrch nábytku v provedení PD v kombinaci s úchytkovou lištou v barvě Black Matt
- Povrch nábytku v provedení VK, VJ v kombinaci s úchytkovou lištou v barvě Soft Grey
- Povrch nábytku v provedení DH, E8, MS v kombinaci s úchytkovou lištou v barvě White Matt
- Povrch nábytku v provedení FP, FQ, VH v kombinaci s úchytkovou lištou v barvě Anthracite Matt

Bližší informace, jako umístění baterií, instalační a montážní rozměry atd., jsou uvedeny v technických výkresech.

	ÚCHYTKOVÁ LIŠTA	ÚCHYTKOVÁ LIŠTA	ÚCHYTKOVÁ LIŠTA	ÚCHYTKOVÁ LIŠTA
				
Barevné provedení	úchytková lišta Truffle Grey	úchytková lišta Black Matt	úchytková lišta Soft Grey	úchytková lišta White Matt
	ÚCHYTKOVÁ LIŠTA			
				
Barevné provedení	úchytková lišta Anthracite Matt			
	BALÍČEK PŘÍSLUŠENSTVÍ 1			
Zařízení	1 vysoká skleněná přepážka 2 nízké skleněné přepážky box na doplňky L			
	SPODNÍ SKŘÍŇKA	SPODNÍ SKŘÍŇKA	SPODNÍ SKŘÍŇKA	SPODNÍ SKŘÍŇKA
				
Objednací číslo	C013 00 XX	C013 L0 XX	C012 00 XX	C012 L0 XX
Rozměry (š x v x h)	1254 x 546 x 444 mm	1254 x 546 x 444 mm	1154 x 546 x 444 mm	1154 x 546 x 444 mm
Pro kombinaci s	umyvadlem na skříňku Collaro 4A34 D1/D2/D4	umyvadlem na skříňku Collaro 4A34 D1/D2/D4	umyvadlem na skříňku Collaro 4A33 C1/C2/C3/C5	umyvadlem na skříňku Collaro 4A33 C1/C2/C3/C5
Osvětlení	-	diodové osvětlení Osvětlení: 1x LED / 9,2 W Energetická třída: A-A++	-	diodové osvětlení Osvětlení: 1x LED / 8,5 W Energetická třída: A-A++
Zařízení	2 x balíček příslušenství 1 4 výsuvné díly s protiskluzovou podložkou	2 x balíček příslušenství 1 4 výsuvné díly s protiskluzovou podložkou	2 x balíček příslušenství 1 4 výsuvné díly s protiskluzovou podložkou	2 x balíček příslušenství 1 4 výsuvné díly s protiskluzovou podložkou
Montáž	závěsný model	závěsný model	závěsný model	závěsný model
Součást dodávky	upevňovací sada je součástí dodávky	upevňovací sada je součástí dodávky	upevňovací sada je součástí dodávky	upevňovací sada je součástí dodávky
DH, E8, FP, FQ, MS, VG, VH, VJ, VK	1.920,-	2.170,-	1.800,-	2.050,-
PD	2.210,-	2.460,-	2.070,-	2.320,-

XX = dosadte barvu čela a korpusu
DH = Glossy White, FP = Glossy Grey, MS = White Matt, PD = Black Matt
Lacquer, VG = Truffle Grey, VK = Soft Grey, E8 = White Wood, FQ = Oak
Graphite, VH = Arizona Oak, VJ = Nordic Oak

COLLARO

NOVINKA

be

Výroba na zakázku (Mějte prosím na paměti, že v případě požadavku na storno nebo změnu objednávky Vám nemůžeme vždy vyhovět!), Umyvadla je nutné objednat zvlášť.

	SPODNÍ SKŘÍŇKA	SPODNÍ SKŘÍŇKA	SPODNÍ SKŘÍŇKA	SPODNÍ SKŘÍŇKA
				
Objednací číslo	C011 00 XX	C011 L0 XX	C010 00 XX	C010 L0 XX
Rozměry (š x v x h)	954 x 546 x 444 mm	954 x 546 x 444 mm	754 x 546 x 444 mm	754 x 546 x 444 mm
Pro kombinaci s	umyvadlem na skříňku Collaro 4A33 A2/A3/A5	umyvadlem na skříňku Collaro 4A33 A2/A3/A5	umyvadlem na skříňku Collaro 4A33 80/81/83	umyvadlem na skříňku Collaro 4A33 80/81/83
Osvětlení	-	diodové osvětlení Osvětlení: 1x LED / 6,9 W Energetická třída: A-A++	-	diodové osvětlení Osvětlení: 1x LED / 5,4W Energetická třída: A-A++
Zařízení	1 x balíček příslušenství 1 2 výsuvné díly s protiskluzovou podložkou	1 x balíček příslušenství 1 2 výsuvné díly s protiskluzovou podložkou	1 x balíček příslušenství 1 2 výsuvné díly s protiskluzovou podložkou	1 x balíček příslušenství 1 2 výsuvné díly s protiskluzovou podložkou
Montáž	závěsný model	závěsný model	závěsný model	závěsný model
Součást dodávky	upevňovací sada je součástí dodávky	upevňovací sada je součástí dodávky	upevňovací sada je součástí dodávky	upevňovací sada je součástí dodávky
DH, E8, FP, FQ, MS, VG, VH, VJ, VK	1.240,-	1.490,-	1.140,-	1.390,-
PD	1.425,-	1.675,-	1.315,-	1.565,-

	SPODNÍ SKŘÍŇKA	SPODNÍ SKŘÍŇKA	SPODNÍ SKŘÍŇKA	SPODNÍ SKŘÍŇKA
				
Objednací číslo	C009 00 XX	C009 L0 XX	C008 00 XX	C008 L0 XX
Rozměry (š x v x h)	604 x 546 x 444 mm	604 x 546 x 444 mm	554 x 546 x 444 mm	554 x 546 x 444 mm
Pro kombinaci s	umyvadlem na skříňku Collaro 4A33 65/66/68	umyvadlem na skříňku Collaro 4A33 65/66/68	umyvadlem na skříňku Collaro 4A33 60/61/63	umyvadlem na skříňku Collaro 4A33 60/61/63
Osvětlení	-	diodové osvětlení Osvětlení: 1x LED / 4,2 W Energetická třída: A-A++	-	diodové osvětlení Osvětlení: 1x LED / 3,9W Energetická třída: A-A++
Zařízení	1 x balíček příslušenství 1 2 výsuvné díly s protiskluzovou podložkou	1 x balíček příslušenství 1 2 výsuvné díly s protiskluzovou podložkou	1 x balíček příslušenství 1 2 výsuvné díly s protiskluzovou podložkou	1 x balíček příslušenství 1 2 výsuvné díly s protiskluzovou podložkou
Montáž	závěsný model	závěsný model	závěsný model	závěsný model
Součást dodávky	upevňovací sada je součástí dodávky	upevňovací sada je součástí dodávky	upevňovací sada je součástí dodávky	upevňovací sada je součástí dodávky
DH, E8, FP, FQ, MS, VG, VH, VJ, VK	1.000,-	1.250,-	955,-	1.205,-
PD	1.150,-	1.400,-	1.095,-	1.345,-

XX = dosadte barvu čela a korpusu
 DH = Glossy White, FP = Glossy Grey, MS = White Matt, PD = Black Matt
 Lacquer, VG = Truffle Grey, VK = Soft Grey, E8 = White Wood, FQ = Oak
 Graphite, VH = Arizona Oak, VJ = Nordic Oak



COLLARO

NOVINKA

be

Výroba na zakázku (Mějte prosím na paměti, že v případě požadavku na storno nebo změnu objednávky Vám nemůžeme vždy vyhovět!), Umyvadla je nutné objednat zvlášť.

	SPODNÍ SKŘÍŇKA	SPODNÍ SKŘÍŇKA	SPODNÍ SKŘÍŇKA	SPODNÍ SKŘÍŇKA
				
Objednávací číslo	C007 00 XX	C007 L0 XX	C006 00 XX	C006 L0 XX
Rozměry (š x v x h)	510 x 546 x 414 mm	510 x 546 x 414 mm	460 x 546 x 374 mm	460 x 546 x 374 mm
Pro kombinaci s	umyvadlem na skříňku Collaro 4A33 55/56/58	umyvadlem na skříňku Collaro 4A33 55/56/58	umyvátkem Collaro 4334 50/51	umyvátkem Collaro 4334 50/51
Osvětlení	-	diodové osvětlení Osvětlení: 1x LED / 3,5 W Energetická třída: A-A++	-	diodové osvětlení Osvětlení: 1x LED / 3,1 W Energetická třída: A-A++
Zařízení	box na doplňky L 2 výsuvné díly s protiskluzovou podložkou	box na doplňky L 2 výsuvné díly s protiskluzovou podložkou	box na doplňky L 2 výsuvné díly s protiskluzovou podložkou	box na doplňky L 2 výsuvné díly s protiskluzovou podložkou
Montáž	závěsný model	závěsný model	závěsný model	závěsný model
Součást dodávky	upevňovací sada je součástí dodávky	upevňovací sada je součástí dodávky	upevňovací sada je součástí dodávky	upevňovací sada je součástí dodávky
DH, E8, FP, FQ, MS, VG, VH, VJ, VK	900,-	1.150,-	885,-	1.135,-
PD	1.035,-	1.285,-	1.020,-	1.270,-

	SPODNÍ SKŘÍŇKA	SPODNÍ SKŘÍŇKA
		
Objednávací číslo	C005 00 XX	C005 01 XX
Rozměry (š x v x h)	410 x 546 x 344 mm	410 x 546 x 344 mm
panty	panty vlevo	panty vpravo
Pro kombinaci s	umyvátkem Collaro 4334 45/46	umyvátkem Collaro 4334 45/46
Zařízení	1 dvířka 1 přihrádka	1 dvířka 1 přihrádka
Montáž	závěsný model	závěsný model
Součást dodávky	upevňovací sada je součástí dodávky	upevňovací sada je součástí dodávky
DH, E8, FP, FQ, MS, VG, VH, VJ, VK	600,-	600,-
PD	690,-	690,-

XX = dosadte barvu čela a korpusu

DH = Glossy White, FP = Glossy Grey, MS = White Matt, PD = Black Matt

Lacquer, VG = Truffle Grey, VK = Soft Grey, E8 = White Wood, FQ = Oak

Graphite, VH = Arizona Oak, VJ = Nordic Oak

COLLARO

NOVINKA

be

Výroba na zakázku (Mějte prosím na paměti, že v případě požadavku na storno nebo změnu objednávky Vám nemůžeme vždy vyhovět!), Umyvadla je nutné objednat zvlášť.

	SPODNÍ SKŘÍŇKA	SPODNÍ SKŘÍŇKA	SPODNÍ SKŘÍŇKA	SPODNÍ SKŘÍŇKA
				
Objednací číslo	C031 00 XX	C031 L0 XX	C029 00 XX	C029 L0 XX
Rozměry (š x v x h)	1600 x 548 x 500 mm	1600 x 548 x 500 mm	1600 x 548 x 500 mm	1600 x 548 x 500 mm
Verze modelu	umyvadlo uprostřed	umyvadlo uprostřed	umyvadlo vlevo	umyvadlo vlevo
Pro kombinaci s	umyvadlem na skříňku Collaro 4A33 1G	umyvadlem na skříňku Collaro 4A33 1G	umyvadlem na skříňku Collaro 4A33 1G	umyvadlem na skříňku Collaro 4A33 1G
Osvětlení	-	diodové osvětlení Osvětlení: 1x LED / 11,9 W Energetická třída: A-A++	-	diodové osvětlení Osvětlení: 1x LED / 11,9 W Energetická třída: A-A++
Zařízení	2 x balíček příslušenství 1 4 výsuvné díly s protiskluzovou podložkou	2 x balíček příslušenství 1 4 výsuvné díly s protiskluzovou podložkou	2 x balíček příslušenství 1 4 výsuvné díly s protiskluzovou podložkou	2 x balíček příslušenství 1 4 výsuvné díly s protiskluzovou podložkou
Montáž	závěsný model	závěsný model	závěsný model	závěsný model
Součást dodávky	upevňovací sada je součástí dodávky	upevňovací sada je součástí dodávky	upevňovací sada je součástí dodávky	upevňovací sada je součástí dodávky
DH, E8, FP, FQ, MS, VG, VH, VJ, VK	2.675,-	2.925,-	2.675,-	2.925,-
PD	3.080,-	3.360,-	3.080,-	3.360,-

	SPODNÍ SKŘÍŇKA	SPODNÍ SKŘÍŇKA	SPODNÍ SKŘÍŇKA	SPODNÍ SKŘÍŇKA
				
Objednací číslo	C030 00 XX	C030 L0 XX	C028 00 XX	C028 L0 XX
Rozměry (š x v x h)	1600 x 548 x 500 mm	1600 x 548 x 500 mm	1600 x 548 x 500 mm	1600 x 548 x 500 mm
Verze modelu	umyvadlo vpravo	umyvadlo vpravo	umyvadlo uprostřed	umyvadlo uprostřed
Pro kombinaci s	umyvadlem na skříňku Collaro 4A33 1G	umyvadlem na skříňku Collaro 4A33 1G	umyvadlem na skříňku Collaro 4A33 8G	umyvadlem na skříňku Collaro 4A33 8G
Osvětlení	-	diodové osvětlení Osvětlení: 1x LED / 11,9 W Energetická třída: A-A++	-	diodové osvětlení Osvětlení: 1x LED / 11,9 W Energetická třída: A-A++
Zařízení	2 x balíček příslušenství 1 4 výsuvné díly s protiskluzovou podložkou	2 x balíček příslušenství 1 4 výsuvné díly s protiskluzovou podložkou	2 x balíček příslušenství 1 4 výsuvné díly s protiskluzovou podložkou	2 x balíček příslušenství 1 4 výsuvné díly s protiskluzovou podložkou
Montáž	závěsný model	závěsný model	závěsný model	závěsný model
Součást dodávky	upevňovací sada je součástí dodávky	upevňovací sada je součástí dodávky	upevňovací sada je součástí dodávky	upevňovací sada je součástí dodávky
DH, E8, FP, FQ, MS, VG, VH, VJ, VK	2.675,-	2.925,-	2.675,-	2.925,-
PD	3.080,-	3.360,-	3.080,-	3.360,-

XX = dosadte barvu čela a korpusu

DH = Glossy White, FP = Glossy Grey, MS = White Matt, PD = Black Matt

Lacquer, VG = Truffle Grey, VK = Soft Grey, E8 = White Wood, FQ = Oak

Graphite, VH = Arizona Oak, VJ = Nordic Oak

COLLARO

NOVINKA

be

Výroba na zakázku (Mějte prosím na paměti, že v případě požadavku na storno nebo změnu objednávky Vám nemůžeme vždy vyhovět!), Umyvadla je nutné objednat zvlášť.

	SPODNÍ SKŘÍŇKA	SPODNÍ SKŘÍŇKA	SPODNÍ SKŘÍŇKA	SPODNÍ SKŘÍŇKA
				
Objednací číslo	C026 00 XX	C026 L0 XX	C027 00 XX	C027 L0 XX
Rozměry (š x v x h)	1600 x 548 x 500 mm	1600 x 548 x 500 mm	1600 x 548 x 500 mm	1600 x 548 x 500 mm
Verze modelu	umyvadlo vlevo	umyvadlo vlevo	umyvadlo vpravo	umyvadlo vpravo
Pro kombinaci s	umyvadlem na skříňku Collaro 4A33 8G	umyvadlem na skříňku Collaro 4A33 8G	umyvadlem na skříňku Collaro 4A33 8G	umyvadlem na skříňku Collaro 4A33 8G
Osvětlení	-	diodové osvětlení Osvětlení: 1x LED / 11,9 W Energetická třída: A-A++	-	diodové osvětlení Osvětlení: 1x LED / 11,9 W Energetická třída: A-A++
Zařízení	2 x balíček příslušenství 1 4 výsuvné díly s protiskluzovou podložkou	2 x balíček příslušenství 1 4 výsuvné díly s protiskluzovou podložkou	2 x balíček příslušenství 1 4 výsuvné díly s protiskluzovou podložkou	2 x balíček příslušenství 1 4 výsuvné díly s protiskluzovou podložkou
Montáž	závěsný model	závěsný model	závěsný model	závěsný model
Součást dodávky	upevňovací sada je součástí dodávky	upevňovací sada je součástí dodávky	upevňovací sada je součástí dodávky	upevňovací sada je součástí dodávky
DH, E8, FP, FQ, MS, VG, VH, VJ, VK	2.675,-	2.925,-	2.675,-	2.925,-
PD	3.080,-	3.360,-	3.080,-	3.360,-

	SPODNÍ SKŘÍŇKA	SPODNÍ SKŘÍŇKA	SPODNÍ SKŘÍŇKA	SPODNÍ SKŘÍŇKA
				
Objednací číslo	C024 00 XX	C024 L0 XX	C025 00 XX	C025 L0 XX
Rozměry (š x v x h)	1600 x 548 x 500 mm	1600 x 548 x 500 mm	1600 x 548 x 500 mm	1600 x 548 x 500 mm
Verze modelu	pro 2 umyvadla	pro 2 umyvadla	umyvadlo uprostřed	umyvadlo uprostřed
Pro kombinaci s	umyvadlem na skříňku Collaro 4A33 6G	umyvadlem na skříňku Collaro 4A33 6G	umyvadlem na skříňku Collaro 4A33 6G	umyvadlem na skříňku Collaro 4A33 6G
Osvětlení	-	diodové osvětlení Osvětlení: 1x LED / 11,9 W Energetická třída: A-A++	-	diodové osvětlení Osvětlení: 1x LED / 11,9 W Energetická třída: A-A++
Zařízení	2 x balíček příslušenství 1 4 výsuvné díly s protiskluzovou podložkou	2 x balíček příslušenství 1 4 výsuvné díly s protiskluzovou podložkou	2 x balíček příslušenství 1 4 výsuvné díly s protiskluzovou podložkou	2 x balíček příslušenství 1 4 výsuvné díly s protiskluzovou podložkou
Montáž	závěsný model	závěsný model	závěsný model	závěsný model
Součást dodávky	upevňovací sada je součástí dodávky	upevňovací sada je součástí dodávky	upevňovací sada je součástí dodávky	upevňovací sada je součástí dodávky
DH, E8, FP, FQ, MS, VG, VH, VJ, VK	2.675,-	2.925,-	2.675,-	2.925,-
PD	3.080,-	3.360,-	3.080,-	3.360,-

XX = dosadte barvu čela a korpusu
 DH = Glossy White, FP = Glossy Grey, MS = White Matt, PD = Black Matt
 Lacquer, VG = Truffle Grey, VK = Soft Grey, E8 = White Wood, FQ = Oak
 Graphite, VH = Arizona Oak, VJ = Nordic Oak

COLLARO

NOVINKA

be

Výroba na zakázku (Mějte prosím na paměti, že v případě požadavku na storno nebo změnu objednávky Vám nemůžeme vždy vyhovět!), Umyvadla je nutné objednat zvlášť.

	SPODNÍ SKŘÍŇKA	SPODNÍ SKŘÍŇKA	SPODNÍ SKŘÍŇKA	SPODNÍ SKŘÍŇKA
				
Objednací číslo	C022 00 XX	C022 L0 XX	C023 00 XX	C023 L0 XX
Rozměry (š x v x h)	1600 x 548 x 500 mm	1600 x 548 x 500 mm	1600 x 548 x 500 mm	1600 x 548 x 500 mm
Verze modelu	umyvadlo vlevo	umyvadlo vlevo	umyvadlo vpravo	umyvadlo vpravo
Pro kombinaci s	umyvadlem na skříňku Collaro 4A33 6G	umyvadlem na skříňku Collaro 4A33 6G	umyvadlem na skříňku Collaro 4A33 6G	umyvadlem na skříňku Collaro 4A33 6G
Osvětlení	-	diodové osvětlení Osvětlení: 1x LED / 11,9 W Energetická třída: A-A++	-	diodové osvětlení Osvětlení: 1x LED / 11,9 W Energetická třída: A-A++
Zařízení	2 x balíček příslušenství 1 4 výsuvné díly s protiskluzovou podložkou	2 x balíček příslušenství 1 4 výsuvné díly s protiskluzovou podložkou	2 x balíček příslušenství 1 4 výsuvné díly s protiskluzovou podložkou	2 x balíček příslušenství 1 4 výsuvné díly s protiskluzovou podložkou
Montáž	závěsný model	závěsný model	závěsný model	závěsný model
Součást dodávky	upevňovací sada je součástí dodávky	upevňovací sada je součástí dodávky	upevňovací sada je součástí dodávky	upevňovací sada je součástí dodávky
DH, E8, FP, FQ, MS, VG, VH, VJ, VK	2.675,-	2.925,-	2.675,-	2.925,-
PD	3.080,-	3.360,-	3.080,-	3.360,-

	SPODNÍ SKŘÍŇKA	SPODNÍ SKŘÍŇKA	SPODNÍ SKŘÍŇKA	SPODNÍ SKŘÍŇKA
				
Objednací číslo	C021 00 XX	C021 L0 XX	C020 00 XX	C020 L0 XX
Rozměry (š x v x h)	1600 x 548 x 500 mm	1600 x 548 x 500 mm	1000 x 548 x 500 mm	1000 x 548 x 500 mm
Verze modelu	pro 2 umyvadla	pro 2 umyvadla	umyvadlo uprostřed	umyvadlo uprostřed
Pro kombinaci s	umyvátkem Collaro 4334 5G	umyvátkem Collaro 4334 5G	umyvadlem na skříňku Collaro 4A33 8G	umyvadlem na skříňku Collaro 4A33 8G
Osvětlení	-	diodové osvětlení Osvětlení: 1x LED / 11,9 W Energetická třída: A-A++	-	diodové osvětlení Osvětlení: 1x LED / 7,2W Energetická třída: A-A++
Zařízení	2 x balíček příslušenství 1 4 výsuvné díly s protiskluzovou podložkou	2 x balíček příslušenství 1 4 výsuvné díly s protiskluzovou podložkou	1 x balíček příslušenství 1 2 výsuvné díly s protiskluzovou podložkou	1 x balíček příslušenství 1 2 výsuvné díly s protiskluzovou podložkou
Montáž	závěsný model	závěsný model	závěsný model	závěsný model
Součást dodávky	upevňovací sada je součástí dodávky	upevňovací sada je součástí dodávky	upevňovací sada je součástí dodávky	upevňovací sada je součástí dodávky
DH, E8, FP, FQ, MS, VG, VH, VJ, VK	2.675,-	2.925,-	1.760,-	2.010,-
PD	3.080,-	3.360,-	2.025,-	2.315,-

XX = dosadte barvu čela a korpusu

DH = Glossy White, FP = Glossy Grey, MS = White Matt, PD = Black Matt

Lacquer, VG = Truffle Grey, VK = Soft Grey, E8 = White Wood, FQ = Oak

Graphite, VH = Arizona Oak, VJ = Nordic Oak

COLLARO

NOVINKA

be

Výroba na zakázku (Mějte prosím na paměti, že v případě požadavku na storno nebo změnu objednávky Vám nemůžeme vždy vyhovět!), Umyvadla je nutné objednat zvlášť.

	SPODNÍ SKŘÍŇKA	SPODNÍ SKŘÍŇKA	SPODNÍ SKŘÍŇKA	SPODNÍ SKŘÍŇKA
				
Objednací číslo	C019 00 XX	C019 L0 XX	C017 00 XX	C017 L0 XX
Rozměry (š x v x h)	1000 x 548 x 500 mm	1000 x 548 x 500 mm	1000 x 548 x 500 mm	1000 x 548 x 500 mm
Verze modelu	umyvadlo uprostřed	umyvadlo uprostřed	umyvadlo vlevo	umyvadlo vlevo
Pro kombinaci s	umyvadlem na skříňku Collaro 4A33 6G	umyvadlem na skříňku Collaro 4A33 6G	umyvadlem na skříňku Collaro 4A33 6G	umyvadlem na skříňku Collaro 4A33 6G
Osvětlení	-	diodové osvětlení Osvětlení: 1x LED / 7,2W Energetická třída: A-A++	-	diodové osvětlení Osvětlení: 1x LED / 7,2W Energetická třída: A-A++
Zařízení	1 x balíček příslušenství 1 2 výsuvné díly s protiskluzovou podložkou	1 x balíček příslušenství 1 2 výsuvné díly s protiskluzovou podložkou	1 x balíček příslušenství 1 2 výsuvné díly s protiskluzovou podložkou	1 x balíček příslušenství 1 2 výsuvné díly s protiskluzovou podložkou
Montáž	závěsný model	závěsný model	závěsný model	závěsný model
Součást dodávky	upevňovací sada je součástí dodávky	upevňovací sada je součástí dodávky	upevňovací sada je součástí dodávky	upevňovací sada je součástí dodávky
DH, E8, FP, FQ, MS, VG, VH, VJ, VK	1.760,-	2.010,-	1.760,-	2.010,-
PD	2.025,-	2.315,-	2.025,-	2.315,-

	SPODNÍ SKŘÍŇKA	SPODNÍ SKŘÍŇKA	SPODNÍ SKŘÍŇKA	SPODNÍ SKŘÍŇKA
				
Objednací číslo	C018 00 XX	C018 L0 XX	C016 00 XX	C016 L0 XX
Rozměry (š x v x h)	1000 x 548 x 500 mm	1000 x 548 x 500 mm	1000 x 548 x 500 mm	1000 x 548 x 500 mm
Verze modelu	umyvadlo vpravo	umyvadlo vpravo	umyvadlo uprostřed	umyvadlo uprostřed
Pro kombinaci s	umyvadlem na skříňku Collaro 4A33 6G	umyvadlem na skříňku Collaro 4A33 6G	umyvátkem Collaro 4334 5G	umyvátkem Collaro 4334 5G
Osvětlení	-	diodové osvětlení Osvětlení: 1x LED / 7,2W Energetická třída: A-A++	-	diodové osvětlení Osvětlení: 1x LED / 7,2W Energetická třída: A-A++
Zařízení	1 x balíček příslušenství 1 2 výsuvné díly s protiskluzovou podložkou	1 x balíček příslušenství 1 2 výsuvné díly s protiskluzovou podložkou	1 x balíček příslušenství 1 2 výsuvné díly s protiskluzovou podložkou	1 x balíček příslušenství 1 2 výsuvné díly s protiskluzovou podložkou
Montáž	závěsný model	závěsný model	závěsný model	závěsný model
Součást dodávky	upevňovací sada je součástí dodávky	upevňovací sada je součástí dodávky	upevňovací sada je součástí dodávky	upevňovací sada je součástí dodávky
DH, E8, FP, FQ, MS, VG, VH, VJ, VK	1.760,-	2.010,-	1.760,-	2.010,-
PD	2.025,-	2.315,-	2.025,-	2.315,-

XX = dosadte barvu čela a korpusu

DH = Glossy White, FP = Glossy Grey, MS = White Matt, PD = Black Matt

Lacquer, VG = Truffle Grey, VK = Soft Grey, E8 = White Wood, FQ = Oak





Graphite, VH = Arizona Oak, VJ = Nordic Oak

COLLARO

NOVINKA

be

Výroba na zakázku (Mějte prosím na paměti, že v případě požadavku na storno nebo změnu objednávky Vám nemůžeme vždy vyhovět!), Umyvadla je nutné objednat zvlášť.

	SPODNÍ SKŘÍŇKA	SPODNÍ SKŘÍŇKA	SPODNÍ SKŘÍŇKA	SPODNÍ SKŘÍŇKA
				
Objednávací číslo	C014 00 XX	C014 L0 XX	C015 00 XX	C015 L0 XX
Rozměry (š x v x h)	1000 x 548 x 500 mm	1000 x 548 x 500 mm	1000 x 548 x 500 mm	1000 x 548 x 500 mm
Verze modelu	umyvadlo vlevo	umyvadlo vlevo	umyvadlo vpravo	umyvadlo vpravo
Pro kombinaci s	umyvátkem Collaro 4334 5G	umyvátkem Collaro 4334 5G	umyvátkem Collaro 4334 5G	umyvátkem Collaro 4334 5G
Osvětlení	-	diodové osvětlení Osvětlení: 1x LED / 7,2W Energetická třída: A-A++	-	diodové osvětlení Osvětlení: 1x LED / 7,2W Energetická třída: A-A++
Zařízení	1 x balíček příslušenství 1 2 výsuvné díly s protiskluzovou podložkou	1 x balíček příslušenství 1 2 výsuvné díly s protiskluzovou podložkou	1 x balíček příslušenství 1 2 výsuvné díly s protiskluzovou podložkou	1 x balíček příslušenství 1 2 výsuvné díly s protiskluzovou podložkou
Montáž	závěsný model	závěsný model	závěsný model	závěsný model
Součást dodávky	upevňovací sada je součástí dodávky	upevňovací sada je součástí dodávky	upevňovací sada je součástí dodávky	upevňovací sada je součástí dodávky
DH, E8, FP, FQ, MS, VG, VH, VJ, VK	1.760,-	2.010,-	1.760,-	2.010,-
PD	2.025,-	2.315,-	2.025,-	2.315,-
	VYSOKÁ SKŘÍŇKA	VYSOKÁ SKŘÍŇKA	VYSOKÁ SKŘÍŇKA	VYSOKÁ SKŘÍŇKA
				
Objednávací číslo	C033 00 XX	C033 L0 XX	C033 01 XX	C033 L1 XX
Rozměry (š x v x h)	404 x 1538 x 349 mm	404 x 1538 x 349 mm	404 x 1538 x 349 mm	404 x 1538 x 349 mm
panty	panty vlevo	panty vlevo	panty vpravo	panty vpravo
Osvětlení	-	diodové osvětlení Osvětlení: 1x LED / 2,7W Energetická třída: A-A++	-	diodové osvětlení Osvětlení: 1x LED / 2,7W Energetická třída: A-A++
Zařízení	2 dvířka 1 pevná přihrádka 3 skleněné poličky	2 dvířka 1 pevná přihrádka 3 skleněné poličky	2 dvířka 1 pevná přihrádka 3 skleněné poličky	2 dvířka 1 pevná přihrádka 3 skleněné poličky
Montáž	závěsný model	závěsný model	závěsný model	závěsný model
Součást dodávky	upevňovací sada je součástí dodávky	upevňovací sada je součástí dodávky	upevňovací sada je součástí dodávky	upevňovací sada je součástí dodávky
DH, E8, FP, FQ, MS, VG, VH, VJ, VK	900,-	1.150,-	900,-	1.150,-
PD	1.035,-	1.325,-	1.035,-	1.325,-

XX = dosadte barvu čela a korpusu

DH = Glossy White, FP = Glossy Grey, MS = White Matt, PD = Black Matt

Lacquer, VG = Truffle Grey, VK = Soft Grey, E8 = White Wood, FQ = Oak



Graphite, VH = Arizona Oak, VJ = Nordic Oak

COLLARO

NOVINKA

be

Výroba na zakázku (Mějte prosím na paměti, že v případě požadavku na storno nebo změnu objednávky Vám nemůžeme vždy vyhovět!), Umyvadla je nutné objednat zvlášť.

	VYSOKÁ SKŘÍŇKA	VYSOKÁ SKŘÍŇKA	VYSOKÁ SKŘÍŇKA	VYSOKÁ SKŘÍŇKA
				
Objednávací číslo	C034 00 XX	C034 L0 XX	C034 01 XX	C034 L1 XX
Rozměry (š x v x h)	454 x 1538 x 349 mm	454 x 1538 x 349 mm	454 x 1538 x 349 mm	454 x 1538 x 349 mm
panty	panty vlevo	panty vlevo	panty vpravo	panty vpravo
Osvětlení	-	diodové osvětlení Osvětlení: 1x LED / 3,1 W Energetická třída: A-A++	-	diodové osvětlení Osvětlení: 1x LED / 3,1 W Energetická třída: A-A++
Zařízení	2 dvířka s košem na prádlo	2 dvířka s košem na prádlo	2 dvířka s košem na prádlo	2 dvířka s košem na prádlo
Montáž	závěsný model	závěsný model	závěsný model	závěsný model
Součást dodávky	upevňovací sada je součástí dodávky	upevňovací sada je součástí dodávky	upevňovací sada je součástí dodávky	upevňovací sada je součástí dodávky
DH, E8, FP, FQ, MS, VG, VH, VJ, VK	1.300,-	1.550,-	1.300,-	1.550,-
PD	1.495,-	1.785,-	1.495,-	1.785,-
	VYSOKÁ SKŘÍŇKA	VYSOKÁ SKŘÍŇKA	VYSOKÁ SKŘÍŇKA	VYSOKÁ SKŘÍŇKA
				
Objednávací číslo	C035 F0 XX	C035 LF XX	C036 F1 XX	C036 LF XX
Rozměry (š x v x h)	404 x 1538 x 349 mm	404 x 1538 x 349 mm	404 x 1538 x 349 mm	404 x 1538 x 349 mm
panty	panty vlevo	panty vlevo	panty vpravo	panty vpravo
Osvětlení	-	diodové osvětlení Osvětlení: 1x LED / 11,6 W Energetická třída: A-A++	-	diodové osvětlení Osvětlení: 1x LED / 11,6 W Energetická třída: A-A++
Zařízení	dvířka oboustranně pozrcadlená 1 pevná přihrádka 3 skleněné poličky 2 elektrické zásuvky	dvířka oboustranně pozrcadlená 1 pevná přihrádka 3 skleněné poličky 2 elektrické zásuvky	dvířka oboustranně pozrcadlená 1 pevná přihrádka 3 skleněné poličky 2 elektrické zásuvky	dvířka oboustranně pozrcadlená 1 pevná přihrádka 3 skleněné poličky 2 elektrické zásuvky
Montáž	závěsný model	závěsný model	závěsný model	závěsný model
Součást dodávky	upevňovací sada je součástí dodávky	upevňovací sada je součástí dodávky	upevňovací sada je součástí dodávky	upevňovací sada je součástí dodávky
DH, E8, FP, FQ, MS, VG, VH, VJ, VK	1.200,-	1.450,-	1.200,-	1.450,-
PD	1.380,-	1.670,-	1.380,-	1.670,-

XX = dosadte barvu čela a korpusu
 DH = Glossy White, FP = Glossy Grey, MS = White Matt, PD = Black Matt
 Lacquer, VG = Truffle Grey, VK = Soft Grey, E8 = White Wood, FQ = Oak
 Graphite, VH = Arizona Oak, VJ = Nordic Oak

COLLARO

NOVINKA

be

Výroba na zakázku (Mějte prosím na paměti, že v případě požadavku na storno nebo změnu objednávky Vám nemůžeme vždy vyhovět!), Umyvadla je nutné objednat zvlášť.

	BOČNÍ SKŘÍŇKA	BOČNÍ SKŘÍŇKA	BOČNÍ SKŘÍŇKA	BOČNÍ SKŘÍŇKA
				
Objednací číslo	C032 00 XX	C032 L0 XX	C032 01 XX	C032 L1 XX
Rozměry (š x v x h)	404 x 748 x 349 mm	404 x 748 x 349 mm	404 x 748 x 349 mm	404 x 748 x 349 mm
panty	panty vlevo	panty vlevo	panty vpravo	panty vpravo
Osvětlení	-	diodové osvětlení Osvětlení: 1x LED / 2,7W Energetická třída: A-A++	-	diodové osvětlení Osvětlení: 1x LED / 2,7W Energetická třída: A-A++
Zařízení	1 dvířka 4 výsuvné díly s protiskluzovou podložkou	1 dvířka 4 výsuvné díly s protiskluzovou podložkou	1 dvířka 4 výsuvné díly s protiskluzovou podložkou	1 dvířka 4 výsuvné díly s protiskluzovou podložkou
Montáž	závěsný model	závěsný model	závěsný model	závěsný model
Součást dodávky	upevňovací sada je součástí dodávky	upevňovací sada je součástí dodávky	upevňovací sada je součástí dodávky	upevňovací sada je součástí dodávky
DH, E8, FP, FQ, MS, VG, VH, VJ, VK	980,-	1.230,-	980,-	1.230,-
PD	1.125,-	1.415,-	1.125,-	1.415,-

DÁLKOVÉ OVLÁDÁNÍ VČ. DRŽÁKU



Express
Delivery

Objednací číslo	G999 02 00
Popis	jeden dálkový ovladač pro všechny výrobky Finion a Collaro, používá se k ovládání všech osvětlovacích prvků Finion a Collaro
Součást dodávky	není součástí dodávky
	40,-

XX = dosadte barvu čela a korpusu

DH = Glossy White, FP = Glossy Grey, MS = White Matt, PD = Black Matt

Lacquer, VG = Truffle Grey, VK = Soft Grey, E8 = White Wood, FQ = Oak

Graphite, VH = Arizona Oak, VJ = Nordic Oak

EVANA

Sanitární keramika
• Segment Mainstream

PRO.VILLEROY-BOCH.COM/TECHNICALDRAWINGS



Barvy keramiky



01 = Bílá Alpin



R1 = Bílá Alpin
CeramicPlus

EVANA

€ bez DPH



Chráněný vzor

Vodovodní baterie a dávkovače mýdla objednejte zvlášť

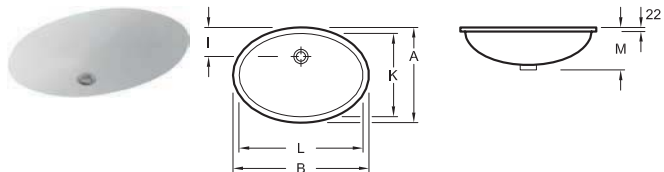
UMYVADLO K ZABUDOVÁNÍ ZESPODU



Objednací číslo	A	B	I	K	L	M
614400XX	475	675	150	415	615	215
614700XX	410	570	140	350	500	220
614746XX	365	520	125	305	455	190

Objednací číslo	Popis	01	plus R1	kus/ pal.	kg/ kus
6144 00 XX	615 x 415 mm bez plochy pro otvor pro armaturu 	459,-	541,-	12	13,7
6147 00 XX	500 x 350 mm bez plochy pro otvor pro armaturu 	350,-	432,-	16	10,43
6147 46 XX	455 x 305 mm bez plochy pro otvor pro armaturu 	347,-	429,-	28	10,43

vnější strana glazovaná, výřez do umyvadlové desky je nutno provést podle originálního umyvadla, upevňovací sada je součástí dodávky

Další informace o vhodných ventilech viz strany 380-384

FINION

Sanitární keramika a koupelnový nábytek

- Segment Premium
- Vhodný nábytkový program Finion
- Hodí se k umyvadlům kolekcí Artis, Collaro, Finion, Memento 2.0

PRO.VILLEROY-BOCH.COM/TECHNICALDRAWINGS



Barvy keramiky



R1 = Bílá Alpin CeramicPlus



R2 = Star White CeramicPlus



RW = Stone White CeramicPlus

Barvy čela / těla / regálu



GF = Glossy White Lacquer



GJ = Light Grey Matt Lacquer



GK = Anthracite Matt Lacquer



GM = Olive Matt Lacquer



GS = Cedar Matt Lacquer



HA = Cloud Matt Lacquer



HB = Peony Matt Lacquer



HE = Sun Matt Lacquer



HG = Midnight Blue Matt Lacquer



HH = Sand Matt Lacquer



MT = White Matt Lacquer



PD = Black Matt Lacquer



PH = Glossy Black Lacquer



GN = Walnut Veneer



PC = Oak Veneer

Doplňková barva regálu



HF = Gold Matt Lacquer

Barvy krycích desek



1 = Glass White Matt



2 = Glass Black Matt



3 = Glass Sand Matt

N N

FINION

Koupelnový nábytek

Číslo výrobku koupelnového nábytku Finion se sestaví následujícím způsobem:

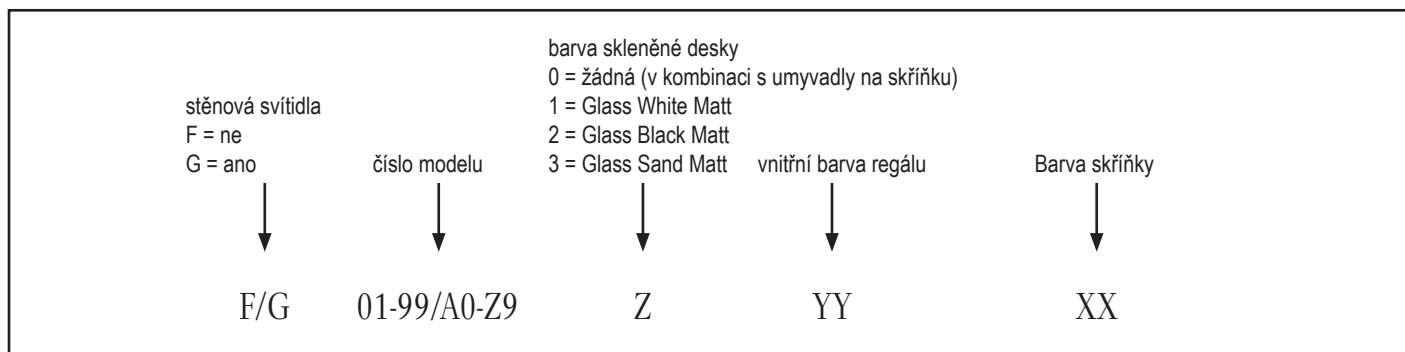

Individuální ztvárnění koupelny

Díky naprosto volné kombinovatelnosti barvy skříňky a barvy regálů* lze barevnými akcenty koupelně dodat zcela individuální charakter.



* HF – Gold Matt Lacquer k dostání jen jako barva regálu



Ucelený koncept osvětlení

Ucelený koncept osvětlení kolekce se ovládá řídicí jednotkou. Tato není součástí dodávky výrobku a musí se objednat jako samostatná položka pod následujícím číslem výrobku: G999 02 00.

Prostřednictvím této řídicí jednotky lze ovládat celý koncept osvětlení stejně jako jednotlivé osvětlovací prvky.



- Všechny regálové prvky mají vždy nepřímé osvětlení
- Jednotlivé regálové moduly jsou k dostání také bez osvětlení
- Všechny modely nábytku jsou volitelně dostupné se stěnovými svítidly
- LED osvětlení, s plynulou změnou intenzity světla, volně nastavitelná barva světla od denní bílé barvy po teplou bílou
- Lze rozšířit o osvětlení koupací vany Finion
- Je zapotřebí pouze jedna řídicí jednotka pro celou koupelnu
- Předběžné nastavení ovládacích prvků z výroby lze později individuálně měnit

Sanitární keramika

Odtokový a přepadový systém ViFlow pro umyvadla Finion

ViFlow přebírá funkci přepadu a montuje se pod umyvadlem tak, že není vidět.

- Keramický kryt ventilu v barvách bílá Alpin, Star White a Stone White
- Vhodné pro armatury s excentrickým ovládáním
- Uzavírání ventilu bez pohybu keramického krytu ventilu
- Variabilní nastavení výšky přepadu a napouštěcí výšky
- Hygienické díky optimálnímu proudění
- Testováno dle EN 274-3



FINION

be

Chráněný vzor

Vodovodní baterie a dávkovače mýdla objednejte zvlášť

UMYVADLO NA SKŘÍŇKU

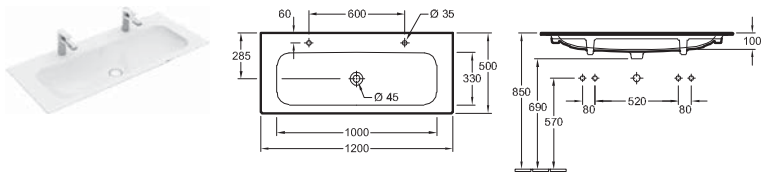

Objednací číslo	Popis		plus R1	plus R2	plus RW		kus/ pal.	kg/ kus
4164 C1 XX	1200 x 500 mm 2xO	Titan Ceram	1.227,-	1.227,-	1.622,-	-	6	23,7

vč. neuzavíratelného ventilu a s keramickým krytem ventilu, vhodný nábytkový program: Finion

UMYVADLO NA SKŘÍŇKU

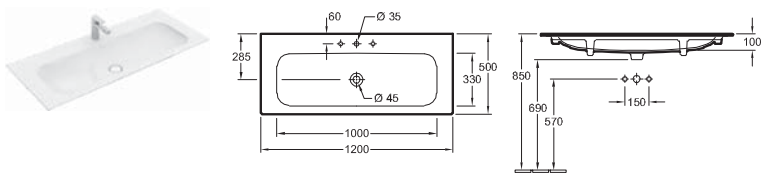

Objednací číslo	Popis		plus R1	plus R2	plus RW		kus/ pal.	kg/ kus
4164 C5 XX	1200 x 500 mm vč. uzavíratelného ventilu s keramickým krytem ventilu	Titan Ceram	1.227,-	1.227,-	1.622,-	-	6	23,7
4164 C2 XX	1200 x 500 mm vč. neuzavíratelného ventilu a s keramickým krytem ventilu	Titan Ceram	1.227,-	1.227,-	1.622,-	-	6	23,7
4164 CB XX	1200 x 500 mm vč. skrytého přepadu ViFlow s keramickým krytem ventilu	ViFlow Titan Ceram	1.309,-	1.309,-	1.704,-	-	6	23,7
4164 C3 XX	1200 x 500 mm vč. neuzavíratelného ventilu a s keramickým krytem ventilu	Titan Ceram	1.264,-	1.264,-	1.659,-	-	6	23,7

vhodný nábytkový program: Finion

UMYVADLO NA SKŘÍŇKU

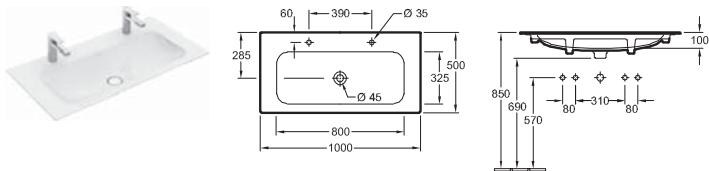

Objednací číslo	Popis		plus R1	plus R2	plus RW		kus/ pal.	kg/ kus
4164 A1 XX	1000 x 500 mm 2xO	Titan Ceram	981,-	981,-	1.292,-	-	6	21,1

vč. neuzavíratelného ventilu a s keramickým krytem ventilu, vhodný nábytkový program: Finion

XX = dosadte kód barvy

R1 = Bílá Alpin CeramicPlus, R2 = Star White CeramicPlus, RW = Stone White CeramicPlus

N

FINION

€ bez DPH

Chráněný vzor

Vodovodní baterie a dávkovače mýdla objednejte zvlášť

UMYVADLO NA SKŘÍŤKU

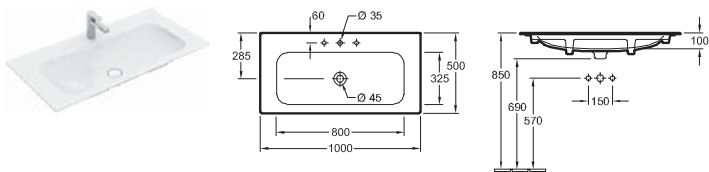

Objednací číslo	Popis		plus R1	plus R2	plus RW		kus/ pal.	kg/ kus
4164 A0 XX	1000 x 500 mm vč. uzavíratelného ventilu s keramickým krytem ventilu	Titan Ceram	981,-	981,-	1.292,-	-	6	21,15
4164 A2 XX	1000 x 500 mm vč. neuzavíratelného ventilu a s keramickým krytem ventilu	Titan Ceram	981,-	981,-	1.292,-	-	6	21,1
4164 AB XX	1000 x 500 mm vč. skrytého přepadu ViFlow s keramickým krytem ventilu	ViFlow Titan Ceram	1.063,-	1.063,-	1.374,-	-	6	21,1
4164 A3 XX	1000 x 500 mm vč. neuzavíratelného ventilu a s keramickým krytem ventilu	Titan Ceram	1.018,-	1.018,-	1.329,-	-	6	21,1

vhodný nábytkový program: Finion

UMYVADLO NA SKŘÍŤKU

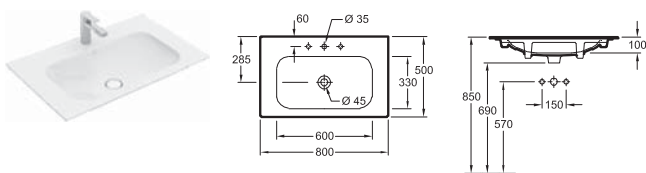

Objednací číslo	Popis		plus R1	plus R2	plus RW		kus/ pal.	kg/ kus
4164 80 XX	800 x 500 mm vč. uzavíratelného ventilu s keramickým krytem ventilu	Titan Ceram	788,-	788,-	1.032,-	-	6	16,75
4164 81 XX	800 x 500 mm vč. neuzavíratelného ventilu a s keramickým krytem ventilu	Titan Ceram	788,-	788,-	1.032,-	-	6	16,8
4164 84 XX	800 x 500 mm vč. skrytého přepadu ViFlow s keramickým krytem ventilu	ViFlow Titan Ceram	870,-	870,-	1.114,-	-	6	16,8
4164 83 XX	800 x 500 mm vč. neuzavíratelného ventilu a s keramickým krytem ventilu	Titan Ceram	825,-	825,-	1.069,-	-	6	16,8

vhodný nábytkový program: Finion

DVOJUMYVADLO

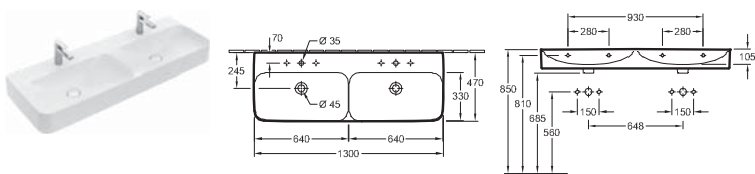

Objednací číslo	Popis		plus R1	plus R2	plus RW		kus/ pal.	kg/ kus
4139 D5 XX	1300 x 470 mm vč. uzavíratelného ventilu s keramickým krytem ventilu	Titan Ceram	1.287,-	1.287,-	1.702,-	-	6	37,6
4139 D2 XX	1300 x 470 mm vč. neuzavíratelného ventilu a s keramickým krytem ventilu	Titan Ceram	1.287,-	1.287,-	1.702,-	-	6	37,6
4139 D8 XX	1300 x 470 mm vč. skrytého přepadu ViFlow s keramickým krytem ventilu	ViFlow Titan Ceram	1.369,-	1.369,-	1.784,-	-	6	37,6

upevnění na zeď

9221 49 00	UMYVADLOVÝ PRVEK 525 x 1120 x 75 mm Další modely ViConnect viz strany 367-379		-	-	-	170,-	10	8
------------	---	--	---	---	---	-------	----	---

XX = dosadte kód barvy

R1 = Bílá Alpin CeramicPlus, R2 = Star White CeramicPlus, RW = Stone White CeramicPlus

FINION









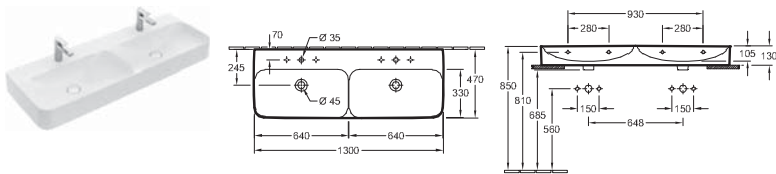



be

Chráněný vzor

Vodovodní baterie a dávkovače mýdla objednejte zvlášť

DVOJUMYVADLO







Objednací číslo	Popis		plus R1	plus R2	plus RW		kus/ pal.	kg/ kus
4139 DK XX	1300 x 470 mm 2x    vč. uzavíratelného ventilu s keramickým krytem ventilu		1.353,-	1.353,-	1.768,-	-	6	37,6
4139 DG XX	1300 x 470 mm 2x    vč. neuzavíratelného ventilu a s keramickým krytem ventilu		1.353,-	1.353,-	1.768,-	-	6	37,6
4139 DC XX	1300 x 470 mm 2x    vč. skrytého přepadu ViFlow s keramickým krytem ventilu	 	1.435,-	1.435,-	1.850,-	-	6	37,6

spodní strana broušená, upevnění na zeď, vhodný nábytkový program: Finion

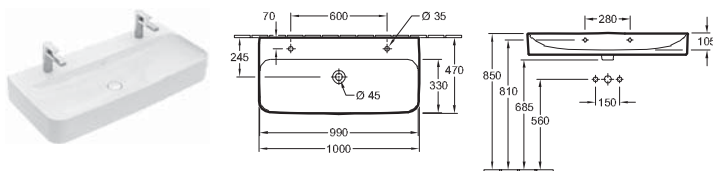
9221 49 00	UMYVADLOVÝ PRVEK 525 x 1120 x 75 mm Další modely ViConnect viz strany 367-379		-	-	-	170,-	10	8
------------	---	---	---	---	---	-------	----	---

UMYVADLO











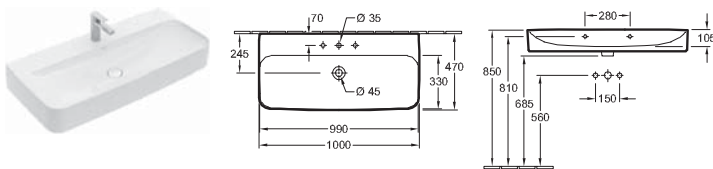





Objednací číslo	Popis		plus R1	plus R2	plus RW		kus/ pal.	kg/ kus
4168 A1 XX	1000 x 470 mm 2x   vč. neuzavíratelného ventilu a s keramickým krytem ventilu		1.002,-	1.002,-	1.320,-	-	6	28

upevnění na zeď, vč. neuzavíratelného ventilu a s keramickým krytem ventilu

9221 49 00	UMYVADLOVÝ PRVEK 525 x 1120 x 75 mm Další modely ViConnect viz strany 367-379		-	-	-	170,-	10	8
------------	---	---	---	---	---	-------	----	---

UMYVADLO



Objednací číslo	Popis		plus R1	plus R2	plus RW		kus/ pal.	kg/ kus
4168 A5 XX	1000 x 470 mm    vč. uzavíratelného ventilu s keramickým krytem ventilu		1.002,-	1.002,-	1.320,-	-	6	28
4168 A2 XX	1000 x 470 mm    vč. neuzavíratelného ventilu a s keramickým krytem ventilu		1.002,-	1.002,-	1.320,-	-	6	28
4168 AB XX	1000 x 470 mm    vč. skrytého přepadu ViFlow s keramickým krytem ventilu	 	1.084,-	1.084,-	1.402,-	-	6	28

upevnění na zeď

9221 49 00	UMYVADLOVÝ PRVEK 525 x 1120 x 75 mm Další modely ViConnect viz strany 367-379		-	-	-	170,-	10	8
------------	---	---	---	---	---	-------	----	---

XX = dosadte kód barvy

R1 = Bílá Alpin CeramicPlus, R2 = Star White CeramicPlus, RW = Stone White CeramicPlus

FINION



€ bez DPH

Chráněný vzor

Vodovodní baterie a dávkovače mýdla objednejte zvlášť

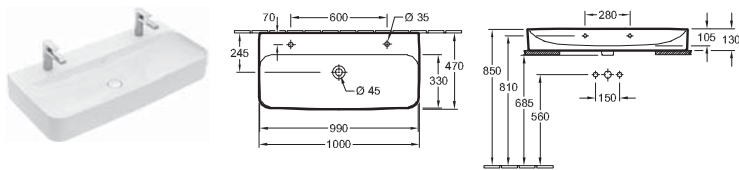
UMYVADLO









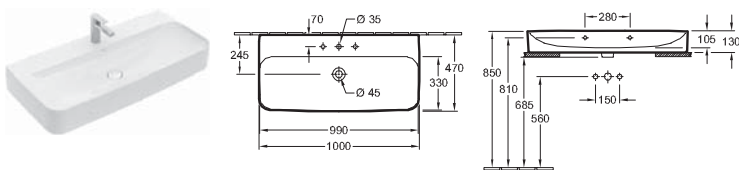

Objednací číslo	Popis		plus R1	plus R2	plus RW		kus/ pal.	kg/ kus
4168 1L XX	1000 x 470 mm 2xO 		1.068,-	1.068,-	1.386,-	-	6	28

spodní strana broušená, upevnění na zeď, vč. neuzavíratelného ventilu a s keramickým krytem ventilu, vhodný nábytkový program: Finion

9221 49 00	UMYVADLOVÝ PRVEK 525 x 1120 x 75 mm Další modely ViConnect viz strany 367-379		-	-	-	170,-	10	8
------------	---	---	---	---	---	-------	----	---

UMYVADLO









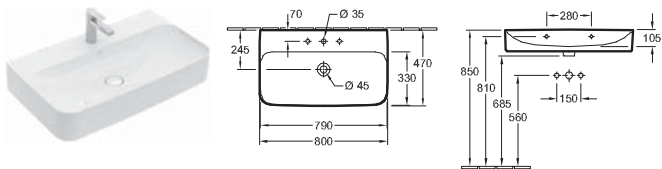

Objednací číslo	Popis		plus R1	plus R2	plus RW		kus/ pal.	kg/ kus
4168 1G XX	1000 x 470 mm  vč. uzavíratelného ventilu s keramickým krytem ventilu		1.068,-	1.068,-	1.386,-	-	6	28
4168 1H XX	1000 x 470 mm  vč. neuzavíratelného ventilu a s keramickým krytem ventilu		1.068,-	1.068,-	1.386,-	-	6	28
4168 1B XX	1000 x 470 mm  vč. skrytého přepadu ViFlow s keramickým krytem ventilu	 	1.150,-	1.150,-	1.468,-	-	6	28

spodní strana broušená, upevnění na zeď, vhodný nábytkový program: Finion

9221 49 00	UMYVADLOVÝ PRVEK 525 x 1120 x 75 mm Další modely ViConnect viz strany 367-379		-	-	-	170,-	10	8
------------	---	---	---	---	---	-------	----	---

UMYVADLO



Objednací číslo	Popis		plus R1	plus R2	plus RW		kus/ pal.	kg/ kus
4168 80 XX	800 x 470 mm  vč. uzavíratelného ventilu s keramickým krytem ventilu		864,-	864,-	1.134,-	-	12	23,8
4168 81 XX	800 x 470 mm  vč. neuzavíratelného ventilu a s keramickým krytem ventilu		864,-	864,-	1.134,-	-	12	23,8
4168 84 XX	800 x 470 mm  vč. skrytého přepadu ViFlow s keramickým krytem ventilu	 	946,-	946,-	1.216,-	-	12	23,8

upevnění na zeď

9221 49 00	UMYVADLOVÝ PRVEK 525 x 1120 x 75 mm Další modely ViConnect viz strany 367-379		-	-	-	170,-	10	8
------------	---	---	---	---	---	-------	----	---

XX = dosadte kód barvy

R1 = Bílá Alpin CeramicPlus, R2 = Star White CeramicPlus, RW = Stone White CeramicPlus

FINION









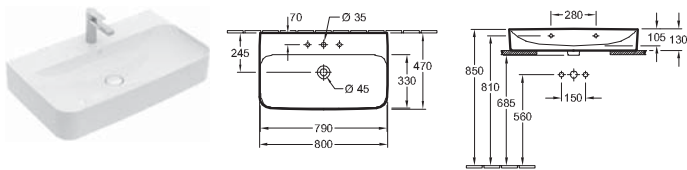



be

Chráněný vzor

Vodovodní baterie a dávkovače mýdla objednejte zvlášť

UMYVADLO











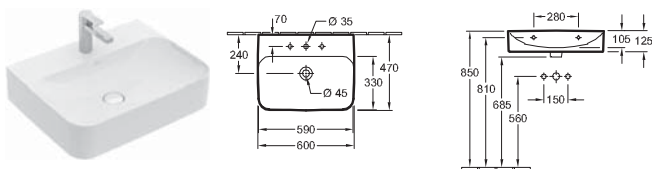





Objednací číslo	Popis		plus R1	plus R2	plus RW		kus/ pal.	kg/ kus
4168 8G XX	800 x 470 mm    vč. uzavíratelného ventilu s keramickým krytem ventilu		930,-	930,-	1.200,-	-	12	23,8
4168 8L XX	800 x 470 mm    vč. neuzavíratelného ventilu a s keramickým krytem ventilu		930,-	930,-	1.200,-	-	12	23,8
4168 8C XX	800 x 470 mm    vč. skrytého přepadu ViFlow s keramickým krytem ventilu	 	1.012,-	1.012,-	1.282,-	-	12	23,8

spodní strana broušená, upevnění na zeď, vhodný nábytkový program: Finion

9221 49 00	UMYVADLOVÝ PRVEK 525 x 1120 x 75 mm Další modely ViConnect viz strany 367-379		-	-	-	170,-	10	8
------------	---	---	---	---	---	-------	----	---

UMYVADLO











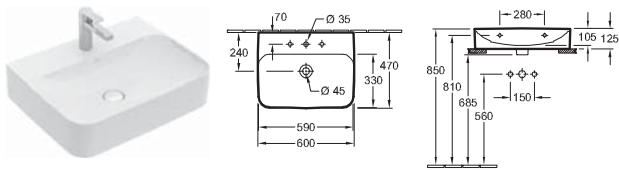





Objednací číslo	Popis		plus R1	plus R2	plus RW		kus/ pal.	kg/ kus
4168 60 XX	600 x 470 mm    vč. uzavíratelného ventilu s keramickým krytem ventilu		543,-	543,-	702,-	-	10	17,5
4168 61 XX	600 x 470 mm    vč. neuzavíratelného ventilu a s keramickým krytem ventilu		543,-	543,-	702,-	-	10	17,5
4168 64 XX	600 x 470 mm    vč. skrytého přepadu ViFlow s keramickým krytem ventilu	 	625,-	625,-	784,-	-	10	17,5

upevnění na zeď

9221 49 00	UMYVADLOVÝ PRVEK 525 x 1120 x 75 mm Další modely ViConnect viz strany 367-379		-	-	-	170,-	10	8
------------	---	---	---	---	---	-------	----	---

UMYVADLO



Objednací číslo	Popis		plus R1	plus R2	plus RW		kus/ pal.	kg/ kus
4168 6G XX	600 x 470 mm    vč. uzavíratelného ventilu s keramickým krytem ventilu		609,-	609,-	768,-	-	10	17,5
4168 6L XX	600 x 470 mm    vč. neuzavíratelného ventilu a s keramickým krytem ventilu		609,-	609,-	768,-	-	10	17,5
4168 6C XX	600 x 470 mm    vč. skrytého přepadu ViFlow s keramickým krytem ventilu	 	691,-	691,-	850,-	-	10	17,5

spodní strana broušená, upevnění na zeď, vhodný nábytkový program: Finion

9221 49 00	UMYVADLOVÝ PRVEK 525 x 1120 x 75 mm Další modely ViConnect viz strany 367-379		-	-	-	170,-	10	8
------------	---	---	---	---	---	-------	----	---

XX = dosadte kód barvy

R1 = Bílá Alpin CeramicPlus, R2 = Star White CeramicPlus, RW = Stone White CeramicPlus

FINION









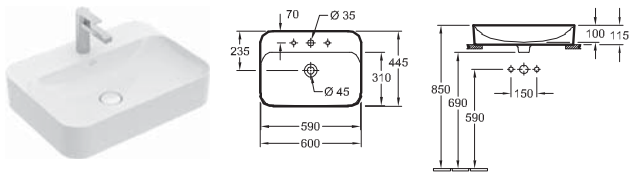



€ bez DPH

Chráněný vzor

Vodovodní baterie a dávkovače mýdla objednejte zvlášť

UMYVADLO K POSTAVENÍ NA DESKU





Objednací číslo	Popis		plus R1	plus R2	plus RW		kus/ pal.	kg/ kus
4142 60 XX	600 x 445 mm    vč. uzavíratelného ventilu s keramickým krytem ventilu, upevňovací sada je součástí dodávky, včetně výřezové šablony		617,-	617,-	802,-	-	12	16,4
4142 61 XX	600 x 445 mm    vč. neuzavíratelného ventilu a s keramickým krytem ventilu, upevňovací sada je součástí dodávky, včetně výřezové šablony		617,-	617,-	802,-	-	12	16,4
4142 64 XX	600 x 445 mm    vč. skrytého přepadu ViFlow s keramickým krytem ventilu, upevňovací sada je součástí dodávky, včetně výřezové šablony	 	699,-	699,-	884,-	-	12	16,4

doporučení: montáž s minimální vzdáleností mezi zadní stěnou umyvadla a stěnou: 35 mm, vhodný nábytkový program: Finion

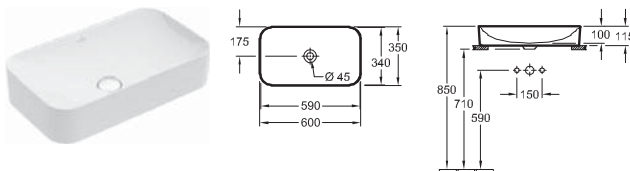
UMYVADLO K POSTAVENÍ NA DESKU







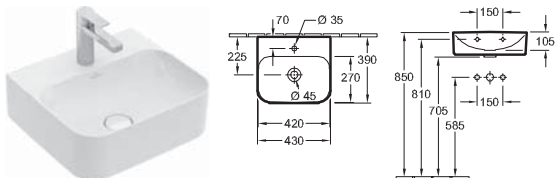

Objednací číslo	Popis		plus R1	plus R2	plus RW		kus/ pal.	kg/ kus
4143 61 XX	600 x 350 mm pro nástěnnou armaturu nebo armaturu se zvýšeným tělem, bez plochy pro otvor pro armaturu 		650,-	650,-	846,-	-	10	11,7

vč. neuzavíratelného ventilu a s keramickým krytem ventilu, upevňovací sada je součástí dodávky, vč. montážního návodu, vhodný nábytkový program: Finion

UMYVÁTKO



Objednací číslo	Popis		plus R1	plus R2	plus RW		kus/ pal.	kg/ kus
4364 43 XX	430 x 390 mm   vč. neuzavíratelného ventilu a s keramickým krytem ventilu		452,-	452,-	579,-	-	16	10,8
4364 44 XX	430 x 390 mm   vč. skrytého přepadu ViFlow s keramickým krytem ventilu	 	534,-	534,-	661,-	-	16	10,8

upevnění na zeď

9221 49 00	UMYVADLOVÝ PRVEK 525 x 1120 x 75 mm Další modely ViConnect viz strany 367-379		-	-	-	170,-	10	8
------------	---	---	---	---	---	-------	----	---

XX = dosadte kód barvy

R1 = Bílá Alpin CeramicPlus, R2 = Star White CeramicPlus, RW = Stone White CeramicPlus

FINION





be

Chráněný vzor

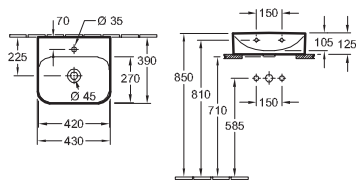
Vodovodní baterie a dávkovače mýdla objednejte zvlášť

UMÝVÁTKO





Objednací číslo	Popis	Titan Ceram	plus	plus	plus	kus/pal.	kg/kus	
			R1	R2	RW			
4364 4L XX	430 x 390 mm  vč. neuzavíratelného ventilu a s keramickým krytem ventilu		518,-	518,-	645,-	-	16	10,8
4364 4C XX	430 x 390 mm  vč. skrytého přepadu ViFlow s keramickým krytem ventilu	 	600,-	600,-	727,-	-	16	10,8

spodní strana broušená, upevnění na zeď, vhodný nábytkový program: Finion

9221 49 00	UMYVADLOVÝ PRVEK 525 x 1120 x 75 mm Další modely ViConnect viz strany 367-379		-	-	-	170,-	10	8
------------	---	---	---	---	---	-------	----	---

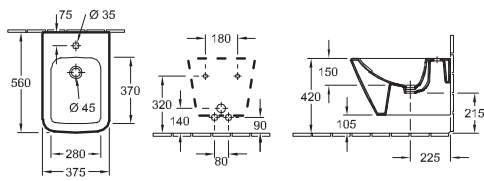
BIDET



Objednací číslo	Popis	Titan Ceram	plus	plus	plus	kus/pal.	kg/kus	
			R1	R2	RW			
4465 00 XX	375 x 560 mm 		816,-	816,-	1.069,-	-	12	24



závěsný model, vč. uzavíratelného ventilu s keramickým krytem ventilu

9953 00 00	UPEVNŮVACÍ RÁM (na přání)		-	-	-	175,-		
9221 48 00	BIDETOVÝ PRVEK 525 x 1120 x 100 mm Další modely ViConnect viz strany 367-379		-	-	-	273,-	10	10,5

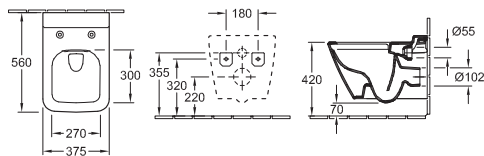

KLOZET S HLUBOKÝM SPLACHOVÁNÍM BEZ VNITŘNÍHO OKRAJE

DirectFlush



Objednací číslo	Popis	SupraFix 3.0	Direct Flush	plus	plus	plus	kus/pal.	kg/kus	
				R1	R2	RW			
4664 R0 XX	375 x 560 mm			628,-	628,-	816,-	-	12	29

závěsný model, vodorovný odpad, včetně montážní sady "SupraFix 3.0", s úsporným systémem AQUAREDUCT®: spotřeba vody 3 / 4,5 l, nevhodné pro tlakové/pneumatické splachovače

9M88 S1 XX	KLOZETOVÉ SEDÁTKO S POKLOPEM s funkcí QuickRelease a SoftClosing, závěsy z ušlechtilé oceli			226,-	249,-	294,-	-	108	2,97
9222 87 00	PROTIHLUKOVÁ SADA (na přání) vč. příslušenství			-	-	-	18,-	600	0,09
9224 61 00	PODOMÍTKOVÁ SPLACHOVACÍ NÁDRŽKA pro sádrokartonové konstrukce, standardní výška 525 x 1120 x 135 mm Další modely ViConnect viz strany 367-379			-	-	-	312,-	10	14
9224 65 00	PODOMÍTKOVÁ SPLACHOVACÍ NÁDRŽKA pro sádrokartonové konstrukce, nízké 450 x 1120 x 165 mm Další modely ViConnect viz strany 367-379			-	-	-	421,-	8	19,78

XX = dosadte kód barvy

R1 = Bílá Alpin CeramicPlus, R2 = Star White CeramicPlus, RW = Stone White CeramicPlus

FINION

€ bez DPH

Chráněný vzor



Vodovodní baterie a dávkovače mýdla objednejte zvlášť

ODSÁVACÍ PISOÁR

DirectFlush

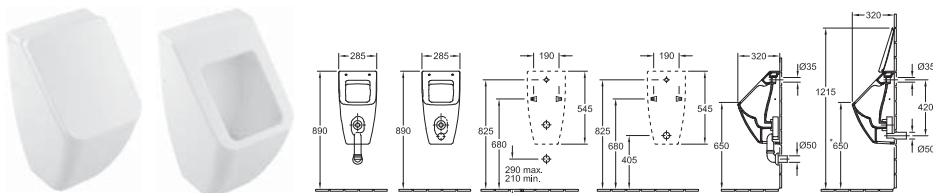
K sérii FINION doporučujeme odsávací pisoár VENTICELLO

























Objednáací číslo	Popis		01	plus R1	plus R2	plus RW		kus/ pal.	kg/ kus
5504 R1 XX	285 x 545 x 315 mm pro poklop	Direct Flush	484,-	566,-	663,-	663,-	-	15	17
5504 R0 XX	285 x 545 x 315 mm bez poklopu	Direct Flush	471,-	553,-	648,-	648,-	-	15	17
přívod vody skrytý, upevňovací sada pro skryté upevnění součástí dodávky									
8M10 S1 XX	POKLOP s funkcí SoftClosing, s pochromovanými závěsy		214,-	-	236,-	257,-	-	240	0,97
9326 00 00	ODSÁVACÍ SIFON (na přání) odpad vodorovný, spotřeba vody: 1,0 l		-	-	-	-	77,-		0,16
9327 00 00	ODSÁVACÍ SIFON (na přání) odpad svislý, spotřeba vody: 1,0 l		-	-	-	-	77,-	90	0,18
9319 00 00	PŘIPOJOVACÍ SADA (na přání) části: růžice, odtokové koleno, trubka 150 mm		-	-	-	-	122,-		
9933 00 00	PŘÍVODNÍ SPOJKA (na přání)		-	-	-	-	50,-	200	0,2
9190 B1 00	PRODETECT 2 RADAROVÉ ŘÍZENÍ SPLACHOVÁNÍ PRO PISOÁRY (na přání) elektronický splachovací systém pro pisoáry, s baterií (vyžaduje 6 x 1,5 V AAA), trubkový závit přítokového hrdla 1/2"	Pro Detect 2	-	-	-	-	983,-	40	0,97
9190 N1 00	PRODETECT 2 RADAROVÉ ŘÍZENÍ SPLACHOVÁNÍ PRO PISOÁRY (na přání) elektronický splachovací systém pro pisoáry, k připojení k síti (110 - 240 V), způsobilý pro Bluetooth při použití adaptéru (volitelné vybavení), trubkový závit přítokového hrdla 1/2"	Pro Detect 2	-	-	-	-	953,-	40	1,01
9190 61 00	ADAPTÉR BLUETOOTH (na přání) adaptér Bluetooth pro 9190 N1 pro bezkabelovou změnu funkce a údržbu, včetně bezplatných aplikací pro iOS a Android, vhodný pro smartphony a tablety	Pro Detect 2	-	-	-	-	265,-		
9190 57 00	ADAPTÉR PRO PŘIPOJENÍ DO ZÁSUVKY (na přání) adaptér pro zapojení 9190 N1 00 k síti 220V	Pro Detect 2	-	-	-	-	104,-		
9219 89 00	PISOÁROVÝ PRVEK 525 x 1120 x 98 mm Další modely ViConnect viz strany 367-379		-	-	-	-	301,-	10	8

XX = dosadte kód barvy

















R1 = Bílá Alpin CeramicPlus, R2 = Star White CeramicPlus, RW = Stone White CeramicPlus

FINION

šířka v mm		Finion										
												
		4364 4L/4C	4168 6G/6L/6C	4143 61	4142 60/61/64	4168 8G/8L/8C	4168 1L/ 1G/1H/1B	4139 DK/DG/DC	4164 80/81/84	4164 A0/A2/AB/A1	4164 C5/C1/C2/CB	
800	umyvadlo uprostřed		F08Z/G08Z (115)	F09Z/G09Z (115)	F22Z/G22Z (118) F63Z/G63Z (121)	F34Z/G34Z (124)						
1000	umyvadlo uprostřed			F10Z/G10Z (114)	F23Z/G23Z (118) F64Z/G64Z (121)	F35Z/G35Z (124)	F10Z/G10Z (114)					
	umyvadlo uprostřed			F11Z/G11Z (115)	F24Z/G24Z (118) F65Z/G65Z (121)	F36Z/G36Z (124)	F11Z/G11Z (115)					
	umyvadlo uprostřed			F12Z/G12Z (115)	F25Z/G25Z (118) F66Z/G66Z (121)	F37Z/G37Z (124)	F12Z/G12Z (115)					
1200	umyvadlo uprostřed			F13Z/G13Z (113)	F26Z/G26Z (116) F67Z/G67Z (119)	F38Z/G38Z (122)	F13Z/G13Z (113)	F13Z/G13Z (113)				
	umyvadlo vpravo			F14Z/G14Z (114)	F27Z/G27Z (117) F68Z/G68Z (120)	F39Z/G39Z (123)						
	umyvadlo vlevo			F15Z/G15Z (114)	F28Z/G28Z (117) F69Z/G69Z (120)	F40Z/G40Z (123)						
	umyvadlo uprostřed			F16Z/G16Z (113)	F29Z/G29Z (117) F70Z/G70Z (120)	F41Z/G41Z (123)	F16Z/G16Z (113)	F16Z/G16Z (113)				
	umyvadlo uprostřed			F17Z/G17Z (114)	F30Z/G30Z (117) F71Z/G71Z (120)	F42Z/G42Z (123)	F17Z/G17Z (114)	F17Z/G17Z (114)				
1600	pro 2 umyvadla			F18Z/G18Z (111)	F31Z/G31Z (116) F72Z/G72Z (119)	F43Z/G43Z (122)						
	umyvadlo uprostřed			F19Z/G19Z (112)	F32Z/G32Z (116) F73Z/G73Z (119)	F44Z/G44Z (122)	F19Z/G19Z (112)	F19Z/G19Z (112)	F20Z/G20Z (111)			
	umyvadlo uprostřed			F21Z/G21Z (112)	F33Z/G33Z (116) F74Z/G74Z (119)	F45Z/G45Z (122)	F21Z/G21Z (112)	F21Z/G21Z (112)				

FINION















FINION

			Finion									
												
šířka v mm			4364 4L/4C	4168 6G/6L/6C	4143 61	4142 60/61/64	4168 8G/8L/8C	4168 1L/ 1G/1H/1B	4139 DK/DG/DC	4164 80/81/84	4164 A0/A2/AB/A1	4164 C5/C1/C2/CB
800	-									F010/G010 (111)		
1000	-										F020/G020 (110)	
	-										F030/G030 (110)	
	-										F040/G040 (110)	
1200	-											F050/G050 (109)
	-											F060/G060 (109)
	-											F070/G070 (110)

N N

FINION





















Možnosti kombinace nábytku Finion s umyvadly různých kolekcí

šířka v mm		Memento 2.0					
							
		4A22 5G/5L*/5F	4A22 6G/6L*/6F	4A22 8G/8L*/8F	4A22 1G/1H*/1F/1K	4A22 CL/CH*/CK/CG/CF	4A07 60/61*
800	umyvadlo uprostřed 	F08Z/G08Z (115)	F09Z/G09Z (115)				F34Z/G34Z (124)
1000	umyvadlo uprostřed 		F10Z/G10Z (114)	F10Z/G10Z (114)			F35Z/G35Z (124)
	umyvadlo uprostřed 		F11Z/G11Z (115)	F11Z/G11Z (115)			F36Z/G36Z (124)
	umyvadlo uprostřed 		F12Z/G12Z (115)	F12Z/G12Z (115)			F37Z/G37Z (124)
1200	umyvadlo uprostřed 		F13Z/G13Z (113)	F13Z/G13Z (113)	F13Z/G13Z (113)		F38Z/G38Z (122)
	umyvadlo vpravo 		F14Z/G14Z (114)				F39Z/G39Z (123)
	umyvadlo vlevo 		F15Z/G15Z (114)				F40Z/G40Z (123)
	umyvadlo uprostřed 		F16Z/G16Z (113)	F16Z/G16Z (113)	F16Z/G16Z (113)		F41Z/G41Z (123)
	umyvadlo uprostřed 		F17Z/G17Z (114)	F17Z/G17Z (114)	F17Z/G17Z (114)		F42Z/G42Z (123)
1600	pro 2 umyvadla 		F18Z/G18Z (111)				F43Z/G43Z (122)
	umyvadlo uprostřed 		F19Z/G19Z (112)	F19Z/G19Z (112)	F19Z/G19Z (112)	F19Z/G19Z (112)	F44Z/G44Z (122)
	umyvadlo uprostřed 		F21Z/G21Z (112)	F21Z/G21Z (112)	F21Z/G21Z (112)	F21Z/G21Z (112)	F45Z/G45Z (122)

* lze kombinovat i s ViFlow

FINION

Možnosti kombinace nábytku Finion s umyvadly různých kolekcí

šířka v mm			Artis				Collaro			
										
			4178 41	4179 43	4198 61	4172 58	4A18 40	4A21 38	4A19 56	4A20 56
800	umyvadlo uprostřed		F99Z/G99Z (135)	F87Z/G87Z (130) F99Z/G99Z (135)	F87Z/G87Z (130) F99Z/G99Z (135)	F75Z/G75Z (127) F99Z/G99Z (135)	F87Z/G87Z (130) F99Z/G99Z (135)	F75Z/G75Z (127) F99Z/G99Z (135)	F75Z/G75Z (127) F99Z/G99Z (135)	
1000	umyvadlo uprostřed		FA0Z/GA0Z (134)	F88Z/G88Z (130) FA0Z/GA0Z (134)	F88Z/G88Z (130) FA0Z/GA0Z (134)	F76Z/G76Z (127) FA0Z/GA0Z (134)	F88Z/G88Z (130) FA0Z/GA0Z (134)	F76Z/G76Z (127) FA0Z/GA0Z (134)	F76Z/G76Z (127) FA0Z/GA0Z (134)	
	umyvadlo uprostřed		FA1Z/GA1Z (134)	F89Z/G89Z (130) FA1Z/GA1Z (134)	F89Z/G89Z (130) FA1Z/GA1Z (134)	F77Z/G77Z (127) FA1Z/GA1Z (134)	F89Z/G89Z (130) FA1Z/GA1Z (134)	F77Z/G77Z (127) FA1Z/GA1Z (134)	F77Z/G77Z (127) FA1Z/GA1Z (134)	
	umyvadlo uprostřed		FA2Z/GA2Z (135)	F90Z/G90Z (130) FA2Z/GA2Z (135)	F90Z/G90Z (130) FA2Z/GA2Z (135)	F78Z/G78Z (127) FA2Z/GA2Z (135)	F90Z/G90Z (130) FA2Z/GA2Z (135)	F78Z/G78Z (127) FA2Z/GA2Z (135)	F78Z/G78Z (127) FA2Z/GA2Z (135)	
1200	umyvadlo uprostřed		FA3Z/GA3Z (131)	F91Z/G91Z (128) FA3Z/GA3Z (131)	F91Z/G91Z (128) FA3Z/GA3Z (131)	F79Z/G79Z (125) FA3Z/GA3Z (131)	F91Z/G91Z (128) FA3Z/GA3Z (131)	F79Z/G79Z (125) FA3Z/GA3Z (131)	F79Z/G79Z (125) FA3Z/GA3Z (131)	
	umyvadlo vpravo		FA4Z/GA4Z (132)	F92Z/G92Z (129) FA4Z/GA4Z (132)	F92Z/G92Z (129) FA4Z/GA4Z (132)	F80Z/G80Z (126) FA4Z/GA4Z (132)	F92Z/G92Z (129) FA4Z/GA4Z (132)	F80Z/G80Z (126) FA4Z/GA4Z (132)	F80Z/G80Z (126) FA4Z/GA4Z (132)	
	umyvadlo vlevo		FA5Z/GA5Z (132)	F93Z/G93Z (129) FA5Z/GA5Z (132)	F93Z/G93Z (129) FA5Z/GA5Z (132)	F81Z/G81Z (126) FA5Z/GA5Z (132)	F93Z/G93Z (129) FA5Z/GA5Z (132)	F81Z/G81Z (126) FA5Z/GA5Z (132)	F81Z/G81Z (126) FA5Z/GA5Z (132)	
	umyvadlo uprostřed		FA6Z/GA6Z (133)	F94Z/G94Z (129) FA6Z/GA6Z (133)	F94Z/G94Z (129) FA6Z/GA6Z (133)	F82Z/G82Z (126) FA6Z/GA6Z (133)	F94Z/G94Z (129) FA6Z/GA6Z (133)	F82Z/G82Z (126) FA6Z/GA6Z (133)	F82Z/G82Z (126) FA6Z/GA6Z (133)	
	umyvadlo uprostřed		FA7Z/GA7Z (133)	F95Z/G95Z (129) FA7Z/GA7Z (133)	F95Z/G95Z (129) FA7Z/GA7Z (133)	F83Z/G83Z (126) FA7Z/GA7Z (133)	F95Z/G95Z (129) FA7Z/GA7Z (133)	F83Z/G83Z (126) FA7Z/GA7Z (133)	F83Z/G83Z (126) FA7Z/GA7Z (133)	
1600	pro 2 umyvadla		FA8Z/GA8Z (131)	F96Z/G96Z (128) FA8Z/GA8Z (131)	F96Z/G96Z (128) FA8Z/GA8Z (131)	F84Z/G84Z (125) FA8Z/GA8Z (131)	F96Z/G96Z (128) FA8Z/GA8Z (131)	F84Z/G84Z (125) FA8Z/GA8Z (131)	F84Z/G84Z (125) FA8Z/GA8Z (131)	
	umyvadlo uprostřed		FA9Z/GA9Z (131)	F97Z/G97Z (128) FA9Z/GA9Z (131)	F97Z/G97Z (128) FA9Z/GA9Z (131)	F85Z/G85Z (125) FA9Z/GA9Z (131)	F97Z/G97Z (128) FA9Z/GA9Z (131)	F85Z/G85Z (125) FA9Z/GA9Z (131)	F85Z/G85Z (125) FA9Z/GA9Z (131)	
	umyvadlo uprostřed		FD0Z/GD0Z (131)	F98Z/G98Z (128) FD0Z/GD0Z (131)	F98Z/G98Z (128) FD0Z/GD0Z (131)	F86Z/G86Z (125) FD0Z/GD0Z (131)	F98Z/G98Z (128) FD0Z/GD0Z (131)	F86Z/G86Z (125) FD0Z/GD0Z (131)	F86Z/G86Z (125) FD0Z/GD0Z (131)	

FINION

be

Chráněný vzor

Výroba na zakázku (Mějte prosím na paměti, že v případě požadavku na storno nebo změnu objednávky Vám nemůžeme vždy vyhověti!), Umyvadla je nutné objednat zvlášť.

Express Delivery

Tyto výrobky jsou obvykle skladem.

Čelo:

MDF, lakovaná v barvě HA, HB, HE, HG, HH, GF, GJ, GK, GM, GS, MT, PD, PH
dřevotřísková deska, dýhovaná, provedení GN, PC

Korpus vně:

MDF, lakovaná v barvě HA, HB, HE, HG, HH, GF, GJ, GK, GM, GS, MT, PD, PH
dřevotřísková deska, dýhovaná, provedení GN, PC

Korpus uvnitř: laminovaná dřevotřísková deska v antracitové barvě

Regálový prvek:

MDF, lakovaná v barvě HA, HB, HE, HF, HG, HH, GF, GJ, GK, GM, GS, MT, PD, PH
MDF, dýhovaná, provedení GN, PC

Krycí deska: ze skla, rubová strana lakovaná

dvířka/výsuvné díly: s funkcí Push-to-open

Výsuvné díly: bez úchytek, vybaveno protiskluzovým dnem a tlumiči dovirání

Vnitřní členění: přestavitelné skleněné přepážky, krabice na drobnosti z plastu

Osvětlení: integrované diodové svítidlo s plynulou regulací intenzity osvětlení, nastavitelná barva světla od denní (6500 K) po teplou bílou (2700 K), s dálkovým ovládáním, Paměťová funkce - Osvětlení se znovu nastaví na stejnou intenzitu světla a barevnou teplotu jako před přerušením napájení, čtyřvodíkové připojení

Zrcadlo: lze dodat s audiosystémem s bezdrátovým přenosem

Lze kombinovat se všemi přístroji způsobilými pro Bluetooth, jako MP3 přehrávači a smartphony

napájecí napětí: 100...240 VAC

výstupy reproduktoru: 2x 10 W (stereo)

impedance reproduktoru: kanál L/R: 2 x 4 ohm

SUB: 8 ohm (2.1 audiosystém)

kmítčtový rozsah: 100–18 000 Hz

standardy Bluetooth: Bluetooth CSR 2.1





maximální vzdálenost mezi vysílačem a přijímačem: 10 m

Všimněte si prosím, že modely se skleněnou deskou bez otvoru pro baterii mohou mít delší dodací lhůty.

Upozornění: Pro ovládání osvětlení nábytku a zrcadel je zapotřebí ovládací jednotka. Tato není součástí dodávky výrobků a musí se objednat jako samostatná položka pod následujícím číslem výrobku: G999 02 00. Je potřeba pouze jedna ovládací jednotka pro celou koupelnu.

Bližší informace, jako umístění baterií, instalační a montážní rozměry atd., jsou uvedeny v technických výkresech.

Vezměte prosím na vědomí, že vyobrazená zástupná umyvadla jsou použita pouze jako příklad znázorňující danou kombinaci s umyvadlem.

	BALÍČEK PŘÍSLUŠENSTVÍ FINION			
Zařízení	1 vysoká skleněná přepážka 3 nízké skleněné přepážky box na doplňky S box na doplňky M			
	SPODNÍ SKŘÍŇKA	SPODNÍ SKŘÍŇKA	SPODNÍ SKŘÍŇKA	SPODNÍ SKŘÍŇKA
				
Objednací číslo	F050 00 XX	G050 00 XX	F060 YY XX	G060 YY XX
Rozměry (š x v x h)	1196 x 591 x 498 mm	1196 x 591 x 498 mm	1196 x 591 x 498 mm	1196 x 591 x 498 mm
Verze modelu	-	se stěnovými svítidly	s regálovým prvkem	s regálovým prvkem, se stěnovými svítidly
Pro kombinaci s	umyvadlem na skříňku Finion 4164 C5/C1/C2/CB	umyvadlem na skříňku Finion 4164 C5/C1/C2/CB	umyvadlem na skříňku Finion 4164 C5/C1/C2/CB	umyvadlem na skříňku Finion 4164 C5/C1/C2/CB
Osvětlení	-	diodové osvětlení Osvětlení: 2x LED / 4,2W Energetická třída: A-A++	diodové osvětlení Osvětlení: 1x LED / 2,3W Energetická třída: A-A++	diodové osvětlení Osvětlení: 1x LED / 2,3W, 2x LED / 4,2W Energetická třída: A-A++
Zařízení	2 x balíček příslušenství Finion 4 výsuvné díly s protiskluzovou podložkou	2 x balíček příslušenství Finion 4 výsuvné díly s protiskluzovou podložkou	1 x balíček příslušenství Finion 3 výsuvné díly s protiskluzovou podložkou	1 x balíček příslušenství Finion 3 výsuvné díly s protiskluzovou podložkou
Odkazy na normy	-	IP 44	IP 44	IP 44
Montáž	závěsný model	závěsný model	závěsný model	závěsný model
Součást dodávky	upevňovací sada je součástí dodávky	upevňovací sada je součástí dodávky	upevňovací sada je součástí dodávky	upevňovací sada je součástí dodávky
Všechny barevné kombinace	2.717,-	3.242,-	3.242,-	3.766,-

Uspořádání struktury čísla výrobku viz strana 96

XX = dosadíte barvu čela a korpusu
GF = Glossy White Lacquer, GJ = Light Grey Matt Lacquer, GK = Anthracite Matt Lacquer, GM = Olive Matt Lacquer, GS = Cedar Matt Lacquer, HA = Cloud Matt Lacquer, HB = Peony Matt Lacquer, HE = Sun Matt Lacquer, HG = Midnight Blue Matt Lacquer, HH = Sand Matt Lacquer, MT = White Matt Lacquer, PD = Black Matt Lacquer, PH = Glossy Black Lacquer, GN = Walnut Veneer, PC = Oak Veneer

YY = dosadíte barvu regálu
GF = Glossy White Lacquer, GJ = Light Grey Matt Lacquer, GK = Anthracite Matt Lacquer, GM = Olive Matt Lacquer, GS = Cedar Matt Lacquer, HA = Cloud Matt Lacquer, HB = Peony Matt Lacquer, HE = Sun Matt Lacquer, HF = Gold Matt Lacquer, HG = Midnight Blue Matt Lacquer, HH = Sand Matt Lacquer, MT = White Matt Lacquer, PD = Black Matt Lacquer, PH = Glossy Black Lacquer, GN = Walnut Veneer, PC = Oak Veneer

Z = dosadíte číslo barvy krycí desky
1 = Glass White Matt, 2 = Glass Black Matt, 3 = Glass Sand Matt

FINION

be





Chráněný vzor

Výroba na zakázku (Mějte prosím na paměti, že v případě požadavku na storno nebo změnu objednávky Vám nemůžeme vždy vyhověti!), Umyvadla je nutné objednat zvlášť.

Express Delivery

Tyto výrobky jsou obvykle skladem.

	SPODNÍ SKŘÍŇKA	SPODNÍ SKŘÍŇKA	SPODNÍ SKŘÍŇKA	SPODNÍ SKŘÍŇKA
				
Objednávací číslo	F070 YY XX	G070 YY XX	F020 00 XX	G020 00 XX
Rozměry (š x v x h)	1196 x 591 x 498 mm	1196 x 591 x 498 mm	996 x 591 x 498 mm	996 x 591 x 498 mm
Verze modelu	s regálovým prvkem	s regálovým prvkem, se stěnovými svítidly	-	se stěnovými svítidly
Pro kombinaci s	umyvadlem na skříňku Finion 4164 C5/ C1/C2/CB	umyvadlem na skříňku Finion 4164 C5/ C1/C2/CB	umyvadlem na skříňku Finion 4164 A0/ A2/AB/A1	umyvadlem na skříňku Finion 4164 A0/ A2/AB/A1
Osvětlení	diodové osvětlení Osvětlení: 1x LED / 2,3W Energetická třída: A-A++	diodové osvětlení Osvětlení: 1x LED / 2,3W, 2x LED / 4,2W Energetická třída: A-A++	-	diodové osvětlení Osvětlení: 2x LED / 4,2W Energetická třída: A-A++
Zařízení	1 x balíček příslušenství Finion 3 výsuvné díly s protiskluzovou podložkou	1 x balíček příslušenství Finion 3 výsuvné díly s protiskluzovou podložkou	1 x balíček příslušenství Finion 2 výsuvné díly s protiskluzovou podložkou	1 x balíček příslušenství Finion 2 výsuvné díly s protiskluzovou podložkou
Odkazy na normy	IP 44	IP 44	-	IP 44
Montáž	závěsný model	závěsný model	závěsný model	závěsný model
Součást dodávky	upevňovací sada je součástí dodávky	upevňovací sada je součástí dodávky	upevňovací sada je součástí dodávky	upevňovací sada je součástí dodávky
Všechny barevné kombinace	3.242,-	3.766,-	2.298,-	2.822,-

	SPODNÍ SKŘÍŇKA	SPODNÍ SKŘÍŇKA	SPODNÍ SKŘÍŇKA	SPODNÍ SKŘÍŇKA
				
Objednávací číslo	F030 YY XX	G030 YY XX	F040 YY XX	G040 YY XX
Rozměry (š x v x h)	996 x 591 x 498 mm	996 x 591 x 498 mm	996 x 591 x 498 mm	996 x 591 x 498 mm
Verze modelu	s regálovým prvkem	s regálovým prvkem, se stěnovými svítidly	s regálovým prvkem	s regálovým prvkem, se stěnovými svítidly
Pro kombinaci s	umyvadlem na skříňku Finion 4164 A0/ A2/AB/A1	umyvadlem na skříňku Finion 4164 A0/ A2/AB/A1	umyvadlem na skříňku Finion 4164 A0/ A2/AB/A1	umyvadlem na skříňku Finion 4164 A0/ A2/AB/A1
Osvětlení	diodové osvětlení Osvětlení: 1x LED / 2,3W Energetická třída: A-A++	diodové osvětlení Osvětlení: 1x LED / 2,3W, 2x LED / 4,2W Energetická třída: A-A++	diodové osvětlení Osvětlení: 1x LED / 2,3W Energetická třída: A-A++	diodové osvětlení Osvětlení: 1x LED / 2,3W, 2x LED / 4,2W Energetická třída: A-A++
Zařízení	1 x balíček příslušenství Finion 2 výsuvné díly s protiskluzovou podložkou	1 x balíček příslušenství Finion 2 výsuvné díly s protiskluzovou podložkou	1 x balíček příslušenství Finion 2 výsuvné díly s protiskluzovou podložkou	1 x balíček příslušenství Finion 2 výsuvné díly s protiskluzovou podložkou
Odkazy na normy	IP 44	IP 44	IP 44	IP 44
Montáž	závěsný model	závěsný model	závěsný model	závěsný model
Součást dodávky	upevňovací sada je součástí dodávky	upevňovací sada je součástí dodávky	upevňovací sada je součástí dodávky	upevňovací sada je součástí dodávky
Všechny barevné kombinace	2.822,-	3.347,-	2.822,-	3.347,-

Uspořádání struktury čísla výrobku viz strana 96

XX = dosadíte barvu čela a korpusu
GF = Glossy White Lacquer, GJ = Light Grey Matt Lacquer, GK = Anthracite Matt Lacquer, GM = Olive Matt Lacquer, GS = Cedar Matt Lacquer, HA = Cloud Matt Lacquer, HB = Peony Matt Lacquer, HE = Sun Matt Lacquer, HG = Midnight Blue Matt Lacquer, HH = Sand Matt Lacquer, MT = White Matt Lacquer, PD = Black Matt Lacquer, PH = Glossy Black Lacquer, GN = Walnut Veneer, PC = Oak Veneer

YY = dosadíte barvu regálu
GF = Glossy White Lacquer, GJ = Light Grey Matt Lacquer, GK = Anthracite Matt Lacquer, GM = Olive Matt Lacquer, GS = Cedar Matt Lacquer, HA = Cloud Matt Lacquer, HB = Peony Matt Lacquer, HE = Sun Matt Lacquer, HF = Gold Matt Lacquer, HG = Midnight Blue Matt Lacquer, HH = Sand Matt Lacquer, MT = White Matt Lacquer, PD = Black Matt Lacquer, PH = Glossy Black Lacquer, GN = Walnut Veneer, PC = Oak Veneer

Z = dosadíte číslo barvy krycí desky
1 = Glass White Matt, 2 = Glass Black Matt, 3 = Glass Sand Matt

FINION



be

Chráněný vzor

Výroba na zakázku (Mějte prosím na paměti, že v případě požadavku na storno nebo změnu objednávky Vám nemůžeme vždy vyhovět!), Umyvadla je nutné objednat zvlášť.

Express Delivery Tyto výrobky jsou obvykle skladem.

	SPODNÍ SKŘÍŇKA	SPODNÍ SKŘÍŇKA
		
Objednací číslo	F010 00 XX	G010 00 XX
Rozměry (š x v x h)	796 x 591 x 498 mm	796 x 591 x 498 mm
Verze modelu	-	se stěnovými svítilny
Pro kombinaci s	umyvadlem na skříňku Finion 4164 80/81/84	umyvadlem na skříňku Finion 4164 80/81/84
Osvětlení	-	diodové osvětlení Osvětlení: 2x LED / 4,2W Energetická třída: A-A++
Zařízení	1 x balíček příslušenství Finion 2 výsuvné díly s protiskluzovou podložkou	1 x balíček příslušenství Finion 2 výsuvné díly s protiskluzovou podložkou
Odkazy na normy	-	IP 44
Montáž	závěsný model	závěsný model
Součást dodávky	upevňovací sada je součástí dodávky	upevňovací sada je součástí dodávky
Všechny barevné kombinace	2.088,-	2.613,-

	SPODNÍ SKŘÍŇKA	SPODNÍ SKŘÍŇKA	SPODNÍ SKŘÍŇKA	SPODNÍ SKŘÍŇKA
				
Objednací číslo	F18Z 00 XX	G18Z 00 XX	F20Z 00 XX	G20Z 00 XX
Rozměry (š x v x h)	1600 x 603 x 501 mm	1600 x 603 x 501 mm	1600 x 603 x 501 mm	1600 x 603 x 501 mm
Verze modelu	pro 2 umyvadla	se stěnovými svítilny pro 2 umyvadla	umyvadlo uprostřed	se stěnovými svítilny umyvadlo uprostřed
Pro kombinaci s	umyvadlem Finion 4168 6G/6L/6C, umyvadlem Memento 2.0 4A22 6F/6G/6L	umyvadlem Finion 4168 6G/6L/6C, umyvadlem Memento 2.0 4A22 6F/6G/6L	dvojumyvadlo Finion 4139 DK/DG/DC	dvojumyvadlo Finion 4139 DK/DG/DC
Osvětlení	-	diodové osvětlení Osvětlení: 2x LED / 4,2W Energetická třída: A-A++	-	diodové osvětlení Osvětlení: 2x LED / 4,2W Energetická třída: A-A++
Zařízení	2 x balíček příslušenství Finion 4 výsuvné díly s protiskluzovou podložkou	2 x balíček příslušenství Finion 4 výsuvné díly s protiskluzovou podložkou	2 x balíček příslušenství Finion 4 výsuvné díly s protiskluzovou podložkou	2 x balíček příslušenství Finion 4 výsuvné díly s protiskluzovou podložkou
Odkazy na normy	-	IP 44	-	IP 44
Montáž	závěsný model	závěsný model	závěsný model	závěsný model
Součást dodávky	upevňovací sada je součástí dodávky	upevňovací sada je součástí dodávky	upevňovací sada je součástí dodávky	upevňovací sada je součástí dodávky
Všechny barevné kombinace	3.557,-	4.081,-	3.557,-	4.081,-

Uspořádání struktury čísla výrobku viz strana 96

XX = dosadíte barvu čela a korpusu
GF = Glossy White Lacquer, GJ = Light Grey Matt Lacquer, GK = Anthracite Matt Lacquer, GM = Olive Matt Lacquer, GS = Cedar Matt Lacquer, HA = Cloud Matt Lacquer, HB = Peony Matt Lacquer, HE = Sun Matt Lacquer, HG = Midnight Blue Matt Lacquer, HH = Sand Matt Lacquer, MT = White Matt Lacquer, PD = Black Matt Lacquer, PH = Glossy Black Lacquer, GN = Walnut Veneer, PC = Oak Veneer

YY = dosadíte barvu regálu
GF = Glossy White Lacquer, GJ = Light Grey Matt Lacquer, GK = Anthracite Matt Lacquer, GM = Olive Matt Lacquer, GS = Cedar Matt Lacquer, HA = Cloud Matt Lacquer, HB = Peony Matt Lacquer, HE = Sun Matt Lacquer, HF = Gold Matt Lacquer, HG = Midnight Blue Matt Lacquer, HH = Sand Matt Lacquer, MT = White Matt Lacquer, PD = Black Matt Lacquer, PH = Glossy Black Lacquer, GN = Walnut Veneer, PC = Oak Veneer

Z = dosadíte číslo barvy krycí desky
1 = Glass White Matt, 2 = Glass Black Matt, 3 = Glass Sand Matt

FINION





be

Chráněný vzor

Výroba na zakázku (Mějte prosím na paměti, že v případě požadavku na storno nebo změnu objednávky Vám nemůžeme vždy vyhověti!), Umyvadla je nutné objednat zvlášť.

Express Delivery

Tyto výrobky jsou obvykle skladem.

	SPODNÍ SKŘÍŇKA	SPODNÍ SKŘÍŇKA	SPODNÍ SKŘÍŇKA	SPODNÍ SKŘÍŇKA
				
Objednací číslo	F21Z YY XX	G21Z YY XX	F19Z 00 XX	G19Z 00 XX
Rozměry (š x v x h)	1600 x 603 x 501 mm	1600 x 603 x 501 mm	1600 x 603 x 501 mm	1600 x 603 x 501 mm
Verze modelu	s regálovým prvkem umyvadlo uprostřed	s regálovým prvkem, se stěnovými svítidly umyvadlo uprostřed	umyvadlo uprostřed	se stěnovými svítidly umyvadlo uprostřed
Pro kombinaci s	umyvadlem Finion 4168 6G/6L/6C, umyvadlem Finion 4168 8G/8L/8C, umyvadlem Finion 4168 1L/1G/1H/1B, umyvadlem Memento 2.0 4A22 8F/8G/8L, umyvadlem Memento 2.0 4A22 6F/6G/6L, umyvadlem Memento 2.0 4A22 1F/1G/1H/1K, umyvadlem Memento 2.0 4A22 CF/CG/CH/CL	umyvadlem Finion 4168 6G/6L/6C, umyvadlem Finion 4168 8G/8L/8C, umyvadlem Finion 4168 1L/1G/1H/1B, umyvadlem Memento 2.0 4A22 8F/8G/8L, umyvadlem Memento 2.0 4A22 6F/6G/6L, umyvadlem Memento 2.0 4A22 1F/1G/1H/1K, umyvadlem Memento 2.0 4A22 CF/CG/CH/CL	umyvadlem Finion 4168 6G/6L/6C, umyvadlem Finion 4168 8G/8L/8C, umyvadlem Finion 4168 1L/1G/1H/1B, umyvadlem Memento 2.0 4A22 8F/8G/8L, umyvadlem Memento 2.0 4A22 6F/6G/6L, umyvadlem Memento 2.0 4A22 1F/1G/1H/1K, umyvadlem Memento 2.0 4A22 CF/CG/CH/CL	umyvadlem Finion 4168 6G/6L/6C, umyvadlem Finion 4168 8G/8L/8C, umyvadlem Finion 4168 1L/1G/1H/1B, umyvadlem Memento 2.0 4A22 8F/8G/8L, umyvadlem Memento 2.0 4A22 6F/6G/6L, umyvadlem Memento 2.0 4A22 1F/1G/1H/1K, umyvadlem Memento 2.0 4A22 CF/CG/CH/CL
Osvětlení	diodové osvětlení Osvětlení: 2x LED / 2,3W Energetická třída: A-A++	diodové osvětlení Osvětlení: 2x LED / 2,3W, 2x LED / 4,2W Energetická třída: A-A++	-	diodové osvětlení Osvětlení: 2x LED / 4,2W Energetická třída: A-A++
Zařízení	1 x balíček příslušenství Finion 4 výsuvné díly s protiskluzovou podložkou	1 x balíček příslušenství Finion 4 výsuvné díly s protiskluzovou podložkou	2 x balíček příslušenství Finion 4 výsuvné díly s protiskluzovou podložkou	2 x balíček příslušenství Finion 4 výsuvné díly s protiskluzovou podložkou
Odkazy na normy	IP 44	IP 44	-	IP 44
Montáž	závěsný model	závěsný model	závěsný model	závěsný model
Součásti dodávky	upevňovací sada je součástí dodávky	upevňovací sada je součástí dodávky	upevňovací sada je součástí dodávky	upevňovací sada je součástí dodávky
Všechny barevné kombinace	4.606,-	5.130,-	3.557,-	4.081,-

N N

Uspořádání struktury čísla výrobku viz strana 96

XX = dosadte barvu čela a korpusu
GF = Glossy White Lacquer, GJ = Light Grey Matt Lacquer, GK = Anthracite
Matt Lacquer, GM = Olive Matt Lacquer, GS = Cedar Matt Lacquer, HA =
Cloud Matt Lacquer, HB = Peony Matt Lacquer, HE = Sun Matt Lacquer,
HG = Midnight Blue Matt Lacquer, HH = Sand Matt Lacquer, MT = White
Matt Lacquer, PD = Black Matt Lacquer, PH = Glossy Black Lacquer, GN =
Walnut Veneer, PC = Oak Veneer

YY = dosadte barvu regálu
GF = Glossy White Lacquer, GJ = Light Grey Matt Lacquer, GK = Anthracite
Matt Lacquer, GM = Olive Matt Lacquer, GS = Cedar Matt Lacquer, HA =
Cloud Matt Lacquer, HB = Peony Matt Lacquer, HE = Sun Matt Lacquer, HF
= Gold Matt Lacquer, HG = Midnight Blue Matt Lacquer, HH = Sand Matt
Lacquer, MT = White Matt Lacquer, PD = Black Matt Lacquer, PH = Glossy
Black Lacquer, GN = Walnut Veneer, PC = Oak Veneer

Z = dosadte číslo barvy krycí desky
1 = Glass White Matt, 2 = Glass Black Matt, 3 = Glass Sand Matt

FINION





be

Chráněný vzor

Výroba na zakázku (Mějte prosím na paměti, že v případě požadavku na storno nebo změnu objednávky Vám nemůžeme vždy vyhověti!), Umyvadla je nutné objednat zvlášť.

Express Delivery

Tyto výrobky jsou obvykle skladem.

	SPODNÍ SKŘÍŇKA	SPODNÍ SKŘÍŇKA	SPODNÍ SKŘÍŇKA	SPODNÍ SKŘÍŇKA
				
Objednací číslo	F13Z 00 XX	G13Z 00 XX	F16Z YY XX	G16Z YY XX
Rozměry (š x v x h)	1200 x 603 x 501 mm	1200 x 603 x 501 mm	1200 x 603 x 501 mm	1200 x 603 x 501 mm
Verze modelu	umyvadlo uprostřed	se stěnovými svítilny umyvadlo uprostřed	s regálovým prvkem umyvadlo uprostřed	s regálovým prvkem, se stěnovými svítilny umyvadlo uprostřed
Pro kombinaci s	umyvadlem Finion 4168 6G/6L/6C, umyvadlem Finion 4168 8G/8L/8C, umyvadlem Finion 4168 1L/1G/1H/1B, umyvadlem Memento 2.0 4A22 6F/6G/6L, umyvadlem Memento 2.0 4A22 8F/8G/8L, umyvadlem Memento 2.0 4A22 1F/1G/1H/1K	umyvadlem Finion 4168 6G/6L/6C, umyvadlem Finion 4168 8G/8L/8C, umyvadlem Finion 4168 1L/1G/1H/1B, umyvadlem Memento 2.0 4A22 6F/6G/6L, umyvadlem Memento 2.0 4A22 8F/8G/8L, umyvadlem Memento 2.0 4A22 1F/1G/1H/1K	umyvadlem Finion 4168 6G/6L/6C, umyvadlem Finion 4168 8G/8L/8C, umyvadlem Finion 4168 1L/1G/1H/1B, umyvadlem Memento 2.0 4A22 6F/6G/6L, umyvadlem Memento 2.0 4A22 8F/8G/8L, umyvadlem Memento 2.0 4A22 1F/1G/1H/1K	umyvadlem Finion 4168 6G/6L/6C, umyvadlem Finion 4168 8G/8L/8C, umyvadlem Finion 4168 1L/1G/1H/1B, umyvadlem Memento 2.0 4A22 6F/6G/6L, umyvadlem Memento 2.0 4A22 8F/8G/8L, umyvadlem Memento 2.0 4A22 1F/1G/1H/1K
Osvětlení	-	diodové osvětlení Osvětlení: 2x LED / 4,2W Energetická třída: A-A++	diodové osvětlení Osvětlení: 1x LED / 2,3W Energetická třída: A-A++	diodové osvětlení Osvětlení: 1x LED / 2,3W, 2x LED / 4,2W Energetická třída: A-A++
Zařízení	2 x balíček příslušenství Finion 4 výsuvné díly s protiskluzovou podložkou	2 x balíček příslušenství Finion 4 výsuvné díly s protiskluzovou podložkou	1 x balíček příslušenství Finion 3 výsuvné díly s protiskluzovou podložkou	1 x balíček příslušenství Finion 3 výsuvné díly s protiskluzovou podložkou
Odkazy na normy	-	IP 44	IP 44	IP 44
Montáž	závěsný model	závěsný model	závěsný model	závěsný model
Součást dodávky	upevňovací sada je součástí dodávky	upevňovací sada je součástí dodávky	upevňovací sada je součástí dodávky	upevňovací sada je součástí dodávky
Všechny barevné kombinace	2.927,-	3.452,-	3.452,-	3.976,-

Uspořádání struktury čísla výrobku viz strana 96

XX = dosadte barvu čela a korpusu
GF = Glossy White Lacquer, GJ = Light Grey Matt Lacquer, GK = Anthracite Matt Lacquer, GM = Olive Matt Lacquer, GS = Cedar Matt Lacquer, HA = Cloud Matt Lacquer, HB = Peony Matt Lacquer, HE = Sun Matt Lacquer, HG = Midnight Blue Matt Lacquer, HH = Sand Matt Lacquer, MT = White Matt Lacquer, PD = Black Matt Lacquer, PH = Glossy Black Lacquer, GN = Walnut Veneer, PC = Oak Veneer

YY = dosadte barvu regálu
GF = Glossy White Lacquer, GJ = Light Grey Matt Lacquer, GK = Anthracite Matt Lacquer, GM = Olive Matt Lacquer, GS = Cedar Matt Lacquer, HA = Cloud Matt Lacquer, HB = Peony Matt Lacquer, HE = Sun Matt Lacquer, HF = Gold Matt Lacquer, HG = Midnight Blue Matt Lacquer, HH = Sand Matt Lacquer, MT = White Matt Lacquer, PD = Black Matt Lacquer, PH = Glossy Black Lacquer, GN = Walnut Veneer, PC = Oak Veneer

Z = dosadte číslo barvy krycí desky
1 = Glass White Matt, 2 = Glass Black Matt, 3 = Glass Sand Matt





FINION





be

Chráněný vzor

Výroba na zakázku (Mějte prosím na paměti, že v případě požadavku na storno nebo změnu objednávky Vám nemůžeme vždy vyhověti!), Umyvadla je nutné objednat zvlášť.

Express Delivery Tyto výrobky jsou obvykle skladem.

	SPODNÍ SKŘÍŇKA	SPODNÍ SKŘÍŇKA	SPODNÍ SKŘÍŇKA	SPODNÍ SKŘÍŇKA
				
Objednací číslo	F17Z YY XX	G17Z YY XX	F15Z YY XX	G15Z YY XX
Rozměry (š x v x h)	1200 x 603 x 501 mm	1200 x 603 x 501 mm	1200 x 603 x 501 mm	1200 x 603 x 501 mm
Verze modelu	s regálovým prvkem umyvadlo uprostřed	s regálovým prvkem, se stěnovými svítidly umyvadlo uprostřed	s regálovým prvkem umyvadlo vlevo	s regálovým prvkem, se stěnovými svítidly umyvadlo vlevo
Pro kombinaci s	umyvadlem Finion 4168 6G/6L/6C, umyvadlem Finion 4168 8G/8L/8C, umyvadlem Finion 4168 1L/1G/1H/1B, umyvadlem Memento 2.0 4A22 6F/6G/6L, umyvadlem Memento 2.0 4A22 8F/8G/8L, umyvadlem Memento 2.0 4A22 1F/1G/1H/1K	umyvadlem Finion 4168 6G/6L/6C, umyvadlem Finion 4168 8G/8L/8C, umyvadlem Finion 4168 1L/1G/1H/1B, umyvadlem Memento 2.0 4A22 6F/6G/6L, umyvadlem Memento 2.0 4A22 8F/8G/8L, umyvadlem Memento 2.0 4A22 1F/1G/1H/1K	umyvadlem Finion 4168 6G/6L/6C, umyvadlem Memento 2.0 4A22 6F/6G/6L	umyvadlem Finion 4168 6G/6L/6C, umyvadlem Memento 2.0 4A22 6F/6G/6L
Osvětlení	diodové osvětlení Osvětlení: 1x LED / 2,3W Energetická třída: A-A++	diodové osvětlení Osvětlení: 1x LED / 2,3W, 2x LED / 4,2W Energetická třída: A-A++	diodové osvětlení Osvětlení: 1x LED / 2,3W Energetická třída: A-A++	diodové osvětlení Osvětlení: 1x LED / 2,3W, 2x LED / 4,2W Energetická třída: A-A++
Zařízení	1 x balíček příslušenství Finion 3 výsuvné díly s protiskluzovou podložkou	1 x balíček příslušenství Finion 3 výsuvné díly s protiskluzovou podložkou	1 x balíček příslušenství Finion 3 výsuvné díly s protiskluzovou podložkou	1 x balíček příslušenství Finion 3 výsuvné díly s protiskluzovou podložkou
Odkazy na normy	IP 44	IP 44	IP 44	IP 44
Montáž	závěsný model	závěsný model	závěsný model	závěsný model
Součást dodávky	upevňovací sada je součástí dodávky	upevňovací sada je součástí dodávky	upevňovací sada je součástí dodávky	upevňovací sada je součástí dodávky
Všechny barevné kombinace	3.452,-	3.976,-	3.452,-	3.976,-

	SPODNÍ SKŘÍŇKA	SPODNÍ SKŘÍŇKA	SPODNÍ SKŘÍŇKA	SPODNÍ SKŘÍŇKA
				
Objednací číslo	F14Z YY XX	G14Z YY XX	F10Z 00 XX	G10Z 00 XX
Rozměry (š x v x h)	1200 x 603 x 501 mm	1200 x 603 x 501 mm	1000 x 603 x 501 mm	1000 x 603 x 501 mm
Verze modelu	s regálovým prvkem umyvadlo vpravo	s regálovým prvkem, se stěnovými svítidly umyvadlo vpravo	umyvadlo uprostřed	se stěnovými svítidly umyvadlo uprostřed
Pro kombinaci s	umyvadlem Finion 4168 6G/6L/6C, umyvadlem Memento 2.0 4A22 6F/6G/6L	umyvadlem Finion 4168 6G/6L/6C, umyvadlem Memento 2.0 4A22 6F/6G/6L	umyvadlem Finion 4168 6G/6L/6C, umyvadlem Finion 4168 8G/8L/8C, umyvadlem Memento 2.0 4A22 6F/6G/6L, umyvadlem Memento 2.0 4A22 8F/8G/8L	umyvadlem Finion 4168 6G/6L/6C, umyvadlem Finion 4168 8G/8L/8C, umyvadlem Memento 2.0 4A22 6F/6G/6L, umyvadlem Memento 2.0 4A22 8F/8G/8L
Osvětlení	diodové osvětlení Osvětlení: 1x LED / 2,3W Energetická třída: A-A++	diodové osvětlení Osvětlení: 1x LED / 2,3W, 2x LED / 4,2W Energetická třída: A-A++	-	diodové osvětlení Osvětlení: 2x LED / 4,2W Energetická třída: A-A++
Zařízení	1 x balíček příslušenství Finion 3 výsuvné díly s protiskluzovou podložkou	1 x balíček příslušenství Finion 3 výsuvné díly s protiskluzovou podložkou	1 x balíček příslušenství Finion 2 výsuvné díly s protiskluzovou podložkou	1 x balíček příslušenství Finion 2 výsuvné díly s protiskluzovou podložkou
Odkazy na normy	IP 44	IP 44	-	IP 44
Montáž	závěsný model	závěsný model	závěsný model	závěsný model
Součást dodávky	upevňovací sada je součástí dodávky	upevňovací sada je součástí dodávky	upevňovací sada je součástí dodávky	upevňovací sada je součástí dodávky
Všechny barevné kombinace	3.452,-	3.976,-	2.508,-	3.032,-

Uspořádání struktury čísla výrobku viz strana 96

XX = dosadíte barvu čela a korpusu
GF = Glossy White Lacquer, GJ = Light Grey Matt Lacquer, GK = Anthracite Matt Lacquer, GM = Olive Matt Lacquer, GS = Cedar Matt Lacquer, HA = Cloud Matt Lacquer, HB = Peony Matt Lacquer, HE = Sun Matt Lacquer, HG = Midnight Blue Matt Lacquer, HH = Sand Matt Lacquer, MT = White Matt Lacquer, PD = Black Matt Lacquer, PH = Glossy Black Lacquer, GN = Walnut Veneer, PC = Oak Veneer

YY = dosadíte barvu regálu
GF = Glossy White Lacquer, GJ = Light Grey Matt Lacquer, GK = Anthracite Matt Lacquer, GM = Olive Matt Lacquer, GS = Cedar Matt Lacquer, HA = Cloud Matt Lacquer, HB = Peony Matt Lacquer, HE = Sun Matt Lacquer, HF = Gold Matt Lacquer, HG = Midnight Blue Matt Lacquer, HH = Sand Matt Lacquer, MT = White Matt Lacquer, PD = Black Matt Lacquer, PH = Glossy Black Lacquer, GN = Walnut Veneer, PC = Oak Veneer

Z = dosadíte číslo barvy krycí desky
1 = Glass White Matt, 2 = Glass Black Matt, 3 = Glass Sand Matt

FINION





be





Chráněný vzor

Výroba na zakázku (Mějte prosím na paměti, že v případě požadavku na storno nebo změnu objednávky Vám nemůžeme vždy vyhovět!), Umyvadla je nutné objednat zvlášť.

Express Delivery

Tyto výrobky jsou obvykle skladem.

	SPODNÍ SKŘÍŇKA	SPODNÍ SKŘÍŇKA	SPODNÍ SKŘÍŇKA	SPODNÍ SKŘÍŇKA
				
Objednací číslo	F11Z YY XX	G11Z YY XX	F12Z YY XX	G12Z YY XX
Rozměry (š x v x h)	1000 x 603 x 501 mm	1000 x 603 x 501 mm	1000 x 603 x 501 mm	1000 x 603 x 501 mm
Verze modelu	s regálovým prvkem umyvadlo uprostřed	s regálovým prvkem, se stěnovými svítidly umyvadlo uprostřed	s regálovým prvkem umyvadlo uprostřed	s regálovým prvkem, se stěnovými svítidly umyvadlo uprostřed
Pro kombinaci s	umyvadlem Finion 4168 6G/6L/6C, umyvadlem Finion 4168 8G/8L/8C, umyvadlem Memento 2.0 4A22 6F/6G/6L, umyvadlem Memento 2.0 4A22 8F/8G/8L	umyvadlem Finion 4168 6G/6L/6C, umyvadlem Finion 4168 8G/8L/8C, umyvadlem Memento 2.0 4A22 6F/6G/6L, umyvadlem Memento 2.0 4A22 8F/8G/8L	umyvadlem Finion 4168 6G/6L/6C, umyvadlem Finion 4168 8G/8L/8C, umyvadlem Memento 2.0 4A22 6F/6G/6L, umyvadlem Memento 2.0 4A22 8F/8G/8L	umyvadlem Finion 4168 6G/6L/6C, umyvadlem Finion 4168 8G/8L/8C, umyvadlem Memento 2.0 4A22 6F/6G/6L, umyvadlem Memento 2.0 4A22 8F/8G/8L
Osvětlení	diodové osvětlení Osvětlení: 1x LED / 2,3W Energetická třída: A-A++	diodové osvětlení Osvětlení: 1x LED / 2,3W, 2x LED / 4,2W Energetická třída: A-A++	diodové osvětlení Osvětlení: 1x LED / 2,3W Energetická třída: A-A++	diodové osvětlení Osvětlení: 1x LED / 2,3W, 2x LED / 4,2W Energetická třída: A-A++
Zařízení	1 x balíček příslušenství Finion 2 výsuvné díly s protiskluzovou podložkou	1 x balíček příslušenství Finion 2 výsuvné díly s protiskluzovou podložkou	1 x balíček příslušenství Finion 2 výsuvné díly s protiskluzovou podložkou	1 x balíček příslušenství Finion 2 výsuvné díly s protiskluzovou podložkou
Odkazy na normy	IP 44	IP 44	IP 44	IP 44
Montáž	závěsný model	závěsný model	závěsný model	závěsný model
Součásti dodávky	upevňovací sada je součástí dodávky	upevňovací sada je součástí dodávky	upevňovací sada je součástí dodávky	upevňovací sada je součástí dodávky
Všechny barevné kombinace	3.032,-	3.557,-	3.032,-	3.557,-

	SPODNÍ SKŘÍŇKA	SPODNÍ SKŘÍŇKA	SPODNÍ SKŘÍŇKA	SPODNÍ SKŘÍŇKA
				
Objednací číslo	F09Z 00 XX	G09Z 00 XX	F08Z 00 XX	G08Z 00 XX
Rozměry (š x v x h)	800 x 603 x 501 mm	800 x 603 x 501 mm	800 x 603 x 501 mm	800 x 603 x 501 mm
Verze modelu	umyvadlo uprostřed	se stěnovými svítidly umyvadlo uprostřed	umyvadlo uprostřed	se stěnovými svítidly umyvadlo uprostřed
Pro kombinaci s	umyvadlem Finion 4168 6G/6L/6C, umyvadlem Memento 2.0 4A22 6F/6G/6L	umyvadlem Finion 4168 6G/6L/6C, umyvadlem Memento 2.0 4A22 6F/6G/6L	umyvátky Finion 4364 4L/4C, umyvadlem Memento 2.0 4A22 5F/5G/5L	umyvátky Finion 4364 4L/4C, umyvadlem Memento 2.0 4A22 5F/5G/5L
Osvětlení	-	diodové osvětlení Osvětlení: 2x LED / 4,2W Energetická třída: A-A++	-	diodové osvětlení Osvětlení: 2x LED / 4,2W Energetická třída: A-A++
Zařízení	1 x balíček příslušenství Finion 2 výsuvné díly s protiskluzovou podložkou	1 x balíček příslušenství Finion 2 výsuvné díly s protiskluzovou podložkou	1 x balíček příslušenství Finion 2 výsuvné díly s protiskluzovou podložkou	1 x balíček příslušenství Finion 2 výsuvné díly s protiskluzovou podložkou
Odkazy na normy	-	IP 44	-	IP 44
Montáž	závěsný model	závěsný model	závěsný model	závěsný model
Součásti dodávky	upevňovací sada je součástí dodávky	upevňovací sada je součástí dodávky	upevňovací sada je součástí dodávky	upevňovací sada je součástí dodávky
Všechny barevné kombinace	2.298,-	2.822,-	2.298,-	2.822,-

Uspořádání struktury čísla výrobku viz strana 96

XX = dosadíte barvu čela a korpusu
GF = Glossy White Lacquer, GJ = Light Grey Matt Lacquer, GK = Anthracite Matt Lacquer, GM = Olive Matt Lacquer, GS = Cedar Matt Lacquer, HA = Cloud Matt Lacquer, HB = Peony Matt Lacquer, HE = Sun Matt Lacquer, HG = Midnight Blue Matt Lacquer, HH = Sand Matt Lacquer, MT = White Matt Lacquer, PD = Black Matt Lacquer, PH = Glossy Black Lacquer, GN = Walnut Veneer, PC = Oak Veneer

YY = dosadíte barvu regálu
GF = Glossy White Lacquer, GJ = Light Grey Matt Lacquer, GK = Anthracite Matt Lacquer, GM = Olive Matt Lacquer, GS = Cedar Matt Lacquer, HA = Cloud Matt Lacquer, HB = Peony Matt Lacquer, HE = Sun Matt Lacquer, HF = Gold Matt Lacquer, HG = Midnight Blue Matt Lacquer, HH = Sand Matt Lacquer, MT = White Matt Lacquer, PD = Black Matt Lacquer, PH = Glossy Black Lacquer, GN = Walnut Veneer, PC = Oak Veneer

Z = dosadíte číslo barvy krycí desky
1 = Glass White Matt, 2 = Glass Black Matt, 3 = Glass Sand Matt

FINION





be





Chráněný vzor

Výroba na zakázku (Mějte prosím na paměti, že v případě požadavku na storno nebo změnu objednávky Vám nemůžeme vždy vyhověti!), Umyvadla je nutné objednat zvlášť.

Express Delivery

Tyto výrobky jsou obvykle skladem.

	SPODNÍ SKŘÍŇKA	SPODNÍ SKŘÍŇKA	SPODNÍ SKŘÍŇKA	SPODNÍ SKŘÍŇKA
				
Objednací číslo	F31Z 00 XX	G31Z 00 XX	F32Z 00 XX	G32Z 00 XX
Rozměry (š x v x h)	1600 x 603 x 501 mm	1600 x 603 x 501 mm	1600 x 603 x 501 mm	1600 x 603 x 501 mm
Verze modelu	s otvorem pro baterii pro 2 umyvadla	se stěnovými svítidly, s otvorem pro baterii pro 2 umyvadla	s otvorem pro baterii umyvadlo uprostřed	se stěnovými svítidly, s otvorem pro baterii umyvadlo uprostřed
Pro kombinaci s	umyvadlem Finion 4143 61	umyvadlem Finion 4143 61	umyvadlem Finion 4143 61	umyvadlem Finion 4143 61
Osvětlení	-	diodové osvětlení Osvětlení: 2x LED / 4,2W Energetická třída: A-A++	-	diodové osvětlení Osvětlení: 2x LED / 4,2W Energetická třída: A-A++
Zařízení	2 x balíček příslušenství Finion 4 výsuvné díly s protiskluzovou podložkou	2 x balíček příslušenství Finion 4 výsuvné díly s protiskluzovou podložkou	2 x balíček příslušenství Finion 4 výsuvné díly s protiskluzovou podložkou	2 x balíček příslušenství Finion 4 výsuvné díly s protiskluzovou podložkou
Odkazy na normy	-	IP 44	-	IP 44
Montáž	závěsný model	závěsný model	závěsný model	závěsný model
Součást dodávky	upevňovací sada je součástí dodávky	upevňovací sada je součástí dodávky	upevňovací sada je součástí dodávky	upevňovací sada je součástí dodávky
Všechny barevné kombinace	3.557,-	4.081,-	3.557,-	4.081,-

	SPODNÍ SKŘÍŇKA	SPODNÍ SKŘÍŇKA	SPODNÍ SKŘÍŇKA	SPODNÍ SKŘÍŇKA
				
Objednací číslo	F33Z YY XX	G33Z YY XX	F26Z 00 XX	G26Z 00 XX
Rozměry (š x v x h)	1600 x 603 x 501 mm	1600 x 603 x 501 mm	1200 x 603 x 501 mm	1200 x 603 x 501 mm
Verze modelu	s regálovým prvkem, s otvorem pro baterii umyvadlo uprostřed	s regálovým prvkem, se stěnovými svítidly, s otvorem pro baterii umyvadlo uprostřed	s otvorem pro baterii umyvadlo uprostřed	se stěnovými svítidly, s otvorem pro baterii umyvadlo uprostřed
Pro kombinaci s	umyvadlem Finion 4143 61	umyvadlem Finion 4143 61	umyvadlem Finion 4143 61	umyvadlem Finion 4143 61
Osvětlení	diodové osvětlení Osvětlení: 2x LED / 2,3W Energetická třída: A-A++	diodové osvětlení Osvětlení: 2x LED / 2,3W, 2x LED / 4,2W Energetická třída: A-A++	-	diodové osvětlení Osvětlení: 2x LED / 4,2W Energetická třída: A-A++
Zařízení	1 x balíček příslušenství Finion 4 výsuvné díly s protiskluzovou podložkou	1 x balíček příslušenství Finion 4 výsuvné díly s protiskluzovou podložkou	2 x balíček příslušenství Finion 4 výsuvné díly s protiskluzovou podložkou	2 x balíček příslušenství Finion 4 výsuvné díly s protiskluzovou podložkou
Odkazy na normy	IP 44	IP 44	-	IP 44
Montáž	závěsný model	závěsný model	závěsný model	závěsný model
Součást dodávky	upevňovací sada je součástí dodávky	upevňovací sada je součástí dodávky	upevňovací sada je součástí dodávky	upevňovací sada je součástí dodávky
Všechny barevné kombinace	4.606,-	5.130,-	2.927,-	3.557,-

Uspořádání struktury čísla výrobku viz strana 96

XX = dosadíte barvu čela a korpusu
GF = Glossy White Lacquer, GJ = Light Grey Matt Lacquer, GK = Anthracite Matt Lacquer, GM = Olive Matt Lacquer, GS = Cedar Matt Lacquer, HA = Cloud Matt Lacquer, HB = Peony Matt Lacquer, HE = Sun Matt Lacquer, HG = Midnight Blue Matt Lacquer, HH = Sand Matt Lacquer, MT = White Matt Lacquer, PD = Black Matt Lacquer, PH = Glossy Black Lacquer, GN = Walnut Veneer, PC = Oak Veneer

YY = dosadíte barvu regálu
GF = Glossy White Lacquer, GJ = Light Grey Matt Lacquer, GK = Anthracite Matt Lacquer, GM = Olive Matt Lacquer, GS = Cedar Matt Lacquer, HA = Cloud Matt Lacquer, HB = Peony Matt Lacquer, HE = Sun Matt Lacquer, HF = Gold Matt Lacquer, HG = Midnight Blue Matt Lacquer, HH = Sand Matt Lacquer, MT = White Matt Lacquer, PD = Black Matt Lacquer, PH = Glossy Black Lacquer, GN = Walnut Veneer, PC = Oak Veneer

Z = dosadíte číslo barvy krycí desky
1 = Glass White Matt, 2 = Glass Black Matt, 3 = Glass Sand Matt

FINION





be





Chráněný vzor

Výroba na zakázku (Mějte prosím na paměti, že v případě požadavku na storno nebo změnu objednávky Vám nemůžeme vždy vyhověti!), Umyvadla je nutné objednat zvlášť.

Express Delivery

Tyto výrobky jsou obvykle skladem.

	SPODNÍ SKŘÍŇKA	SPODNÍ SKŘÍŇKA	SPODNÍ SKŘÍŇKA	SPODNÍ SKŘÍŇKA
				
Objednávací číslo	F29Z YY XX	G29Z YY XX	F30Z YY XX	G30Z YY XX
Rozměry (š x v x h)	1200 x 603 x 501 mm	1200 x 603 x 501 mm	1200 x 603 x 501 mm	1200 x 603 x 501 mm
Verze modelu	s regálovým prvkem, s otvorem pro baterii umyvadlo uprostřed	s regálovým prvkem, se stěnovými svítidly, s otvorem pro baterii umyvadlo uprostřed	s regálovým prvkem, s otvorem pro baterii umyvadlo uprostřed	s regálovým prvkem, se stěnovými svítidly, s otvorem pro baterii umyvadlo uprostřed
Pro kombinaci s	umyvadlem Finion 4143 61	umyvadlem Finion 4143 61	umyvadlem Finion 4143 61	umyvadlem Finion 4143 61
Osvětlení	diodové osvětlení Osvětlení: 1x LED / 2,3W Energetická třída: A-A++	diodové osvětlení Osvětlení: 1x LED / 2,3W, 2x LED / 4,2W Energetická třída: A-A++	diodové osvětlení Osvětlení: 1x LED / 2,3W Energetická třída: A-A++	diodové osvětlení Osvětlení: 1x LED / 2,3W, 2x LED / 4,2W Energetická třída: A-A++
Zařízení	1 x balíček příslušenství Finion 3 výsuvné díly s protiskluzovou podložkou	1 x balíček příslušenství Finion 3 výsuvné díly s protiskluzovou podložkou	1 x balíček příslušenství Finion 3 výsuvné díly s protiskluzovou podložkou	1 x balíček příslušenství Finion 3 výsuvné díly s protiskluzovou podložkou
Odkazy na normy	IP 44	IP 44	IP 44	IP 44
Montáž	závěsný model	závěsný model	závěsný model	závěsný model
Součásti dodávky	upevňovací sada je součástí dodávky	upevňovací sada je součástí dodávky	upevňovací sada je součástí dodávky	upevňovací sada je součástí dodávky
Všechny barevné kombinace	3.452,-	3.976,-	3.452,-	3.976,-

	SPODNÍ SKŘÍŇKA	SPODNÍ SKŘÍŇKA	SPODNÍ SKŘÍŇKA	SPODNÍ SKŘÍŇKA
				
Objednávací číslo	F28Z YY XX	G28Z YY XX	F27Z YY XX	G27Z YY XX
Rozměry (š x v x h)	1200 x 603 x 501 mm	1200 x 603 x 501 mm	1200 x 603 x 501 mm	1200 x 603 x 501 mm
Verze modelu	s regálovým prvkem, s otvorem pro baterii umyvadlo vlevo	s regálovým prvkem, se stěnovými svítidly, s otvorem pro baterii umyvadlo vlevo	s regálovým prvkem, s otvorem pro baterii umyvadlo vpravo	s regálovým prvkem, se stěnovými svítidly, s otvorem pro baterii umyvadlo vpravo
Pro kombinaci s	umyvadlem Finion 4143 61	umyvadlem Finion 4143 61	umyvadlem Finion 4143 61	umyvadlem Finion 4143 61
Osvětlení	diodové osvětlení Osvětlení: 1x LED / 2,3W Energetická třída: A-A++	diodové osvětlení Osvětlení: 1x LED / 2,3W, 2x LED / 4,2W Energetická třída: A-A++	diodové osvětlení Osvětlení: 1x LED / 2,3W Energetická třída: A-A++	diodové osvětlení Osvětlení: 1x LED / 2,3W, 2x LED / 4,2W Energetická třída: A-A++
Zařízení	1 x balíček příslušenství Finion 3 výsuvné díly s protiskluzovou podložkou	1 x balíček příslušenství Finion 3 výsuvné díly s protiskluzovou podložkou	1 x balíček příslušenství Finion 3 výsuvné díly s protiskluzovou podložkou	1 x balíček příslušenství Finion 3 výsuvné díly s protiskluzovou podložkou
Odkazy na normy	IP 44	IP 44	IP 44	IP 44
Montáž	závěsný model	závěsný model	závěsný model	závěsný model
Součásti dodávky	upevňovací sada je součástí dodávky	upevňovací sada je součástí dodávky	upevňovací sada je součástí dodávky	upevňovací sada je součástí dodávky
Všechny barevné kombinace	3.452,-	3.976,-	3.452,-	3.976,-

Uspořádání struktury čísla výrobku viz strana 96

XX = dosadíte barvu čela a korpusu
GF = Glossy White Lacquer, GJ = Light Grey Matt Lacquer, GK = Anthracite Matt Lacquer, GM = Olive Matt Lacquer, GS = Cedar Matt Lacquer, HA = Cloud Matt Lacquer, HB = Peony Matt Lacquer, HE = Sun Matt Lacquer, HG = Midnight Blue Matt Lacquer, HH = Sand Matt Lacquer, MT = White Matt Lacquer, PD = Black Matt Lacquer, PH = Glossy Black Lacquer, GN = Walnut Veneer, PC = Oak Veneer

YY = dosadíte barvu regálu
GF = Glossy White Lacquer, GJ = Light Grey Matt Lacquer, GK = Anthracite Matt Lacquer, GM = Olive Matt Lacquer, GS = Cedar Matt Lacquer, HA = Cloud Matt Lacquer, HB = Peony Matt Lacquer, HE = Sun Matt Lacquer, HF = Gold Matt Lacquer, HG = Midnight Blue Matt Lacquer, HH = Sand Matt Lacquer, MT = White Matt Lacquer, PD = Black Matt Lacquer, PH = Glossy Black Lacquer, GN = Walnut Veneer, PC = Oak Veneer

Z = dosadíte číslo barvy krycí desky
1 = Glass White Matt, 2 = Glass Black Matt, 3 = Glass Sand Matt

FINION





be





Chráněný vzor

Výroba na zakázku (Mějte prosím na paměti, že v případě požadavku na storno nebo změnu objednávky Vám nemůžeme vždy vyhověti!), Umyvadla je nutné objednat zvlášť.

Express Delivery

Tyto výrobky jsou obvykle skladem.

	SPODNÍ SKŘÍŇKA	SPODNÍ SKŘÍŇKA	SPODNÍ SKŘÍŇKA	SPODNÍ SKŘÍŇKA
				
Objednávací číslo	F23Z 00 XX	G23Z 00 XX	F24Z YY XX	G24Z YY XX
Rozměry (š x v x h)	1000 x 603 x 501 mm	1000 x 603 x 501 mm	1000 x 603 x 501 mm	1000 x 603 x 501 mm
Verze modelu	s otvorem pro baterii umyvadlo uprostřed	se stěnovými svítilny, s otvorem pro baterii umyvadlo uprostřed	s regálovým prvkem, s otvorem pro baterii umyvadlo uprostřed	s regálovým prvkem, se stěnovými svítilny, s otvorem pro baterii umyvadlo uprostřed
Pro kombinaci s	umyvadlem Finion 4143 61	umyvadlem Finion 4143 61	umyvadlem Finion 4143 61	umyvadlem Finion 4143 61
Osvětlení	-	diodové osvětlení Osvětlení: 2x LED / 4,2W Energetická třída: A-A++	diodové osvětlení Osvětlení: 1x LED / 2,3W Energetická třída: A-A++	diodové osvětlení Osvětlení: 1x LED / 2,3W, 2x LED / 4,2W Energetická třída: A-A++
Zařízení	1 x balíček příslušenství Finion 2 výsuvné díly s protiskluzovou podložkou	1 x balíček příslušenství Finion 2 výsuvné díly s protiskluzovou podložkou	1 x balíček příslušenství Finion 2 výsuvné díly s protiskluzovou podložkou	1 x balíček příslušenství Finion 2 výsuvné díly s protiskluzovou podložkou
Odkazy na normy	-	IP 44	IP 44	IP 44
Montáž	závěsný model	závěsný model	závěsný model	závěsný model
Součásti dodávky	upevňovací sada je součástí dodávky	upevňovací sada je součástí dodávky	upevňovací sada je součástí dodávky	upevňovací sada je součástí dodávky
Všechny barevné kombinace	2.508,-	3.032,-	3.032,-	3.557,-

	SPODNÍ SKŘÍŇKA	SPODNÍ SKŘÍŇKA	SPODNÍ SKŘÍŇKA	SPODNÍ SKŘÍŇKA
				
Objednávací číslo	F25Z YY XX	G25Z YY XX	F22Z 00 XX	G22Z 00 XX
Rozměry (š x v x h)	1000 x 603 x 501 mm	1000 x 603 x 501 mm	800 x 603 x 501 mm	800 x 603 x 501 mm
Verze modelu	s regálovým prvkem, s otvorem pro baterii umyvadlo uprostřed	s regálovým prvkem, se stěnovými svítilny, s otvorem pro baterii umyvadlo uprostřed	s otvorem pro baterii umyvadlo uprostřed	se stěnovými svítilny, s otvorem pro baterii umyvadlo uprostřed
Pro kombinaci s	umyvadlem Finion 4143 61	umyvadlem Finion 4143 61	umyvadlem Finion 4143 61	umyvadlem Finion 4143 61
Osvětlení	diodové osvětlení Osvětlení: 1x LED / 2,3W Energetická třída: A-A++	diodové osvětlení Osvětlení: 1x LED / 2,3W, 2x LED / 4,2W Energetická třída: A-A++	-	diodové osvětlení Osvětlení: 2x LED / 4,2W Energetická třída: A-A++
Zařízení	1 x balíček příslušenství Finion 2 výsuvné díly s protiskluzovou podložkou	1 x balíček příslušenství Finion 2 výsuvné díly s protiskluzovou podložkou	1 x balíček příslušenství Finion 2 výsuvné díly s protiskluzovou podložkou	1 x balíček příslušenství Finion 2 výsuvné díly s protiskluzovou podložkou
Odkazy na normy	IP 44	IP 44	-	IP 44
Montáž	závěsný model	závěsný model	závěsný model	závěsný model
Součásti dodávky	upevňovací sada je součástí dodávky	upevňovací sada je součástí dodávky	upevňovací sada je součástí dodávky	upevňovací sada je součástí dodávky
Všechny barevné kombinace	3.032,-	3.557,-	2.298,-	2.822,-

Uspořádání struktury čísla výrobku viz strana 96

XX = dosadíte barvu čela a korpusu
GF = Glossy White Lacquer, GJ = Light Grey Matt Lacquer, GK = Anthracite Matt Lacquer, GM = Olive Matt Lacquer, GS = Cedar Matt Lacquer, HA = Cloud Matt Lacquer, HB = Peony Matt Lacquer, HE = Sun Matt Lacquer, HG = Midnight Blue Matt Lacquer, HH = Sand Matt Lacquer, MT = White Matt Lacquer, PD = Black Matt Lacquer, PH = Glossy Black Lacquer, GN = Walnut Veneer, PC = Oak Veneer

YY = dosadíte barvu regálu
GF = Glossy White Lacquer, GJ = Light Grey Matt Lacquer, GK = Anthracite Matt Lacquer, GM = Olive Matt Lacquer, GS = Cedar Matt Lacquer, HA = Cloud Matt Lacquer, HB = Peony Matt Lacquer, HE = Sun Matt Lacquer, HF = Gold Matt Lacquer, HG = Midnight Blue Matt Lacquer, HH = Sand Matt Lacquer, MT = White Matt Lacquer, PD = Black Matt Lacquer, PH = Glossy Black Lacquer, GN = Walnut Veneer, PC = Oak Veneer

Z = dosadíte číslo barvy krycí desky
1 = Glass White Matt, 2 = Glass Black Matt, 3 = Glass Sand Matt





FINION





be

Chráněný vzor

Výroba na zakázku (Mějte prosím na paměti, že v případě požadavku na storno nebo změnu objednávky Vám nemůžeme vždy vyhověti!), Umyvadla je nutné objednat zvlášť.

Express Delivery Tyto výrobky jsou obvykle skladem.

	SPODNÍ SKŘÍŇKA	SPODNÍ SKŘÍŇKA	SPODNÍ SKŘÍŇKA	SPODNÍ SKŘÍŇKA
				
Objednací číslo	F72Z 00 XX	G72Z 00 XX	F73Z 00 XX	G73Z 00 XX
Rozměry (š x v x h)	1600 x 603 x 501 mm	1600 x 603 x 501 mm	1600 x 603 x 501 mm	1600 x 603 x 501 mm
Verze modelu	bez otvoru pro baterii pro 2 umyvadla	se stěnovými svítidly, bez otvoru pro baterii pro 2 umyvadla	bez otvoru pro baterii umyvadlo uprostřed	se stěnovými svítidly, bez otvoru pro baterii umyvadlo uprostřed
Pro kombinaci s	umyvadlem Finion 4143 61	umyvadlem Finion 4143 61	umyvadlem Finion 4143 61	umyvadlem Finion 4143 61
Osvětlení	-	diodové osvětlení Osvětlení: 2x LED / 4,2W Energetická třída: A-A++	-	diodové osvětlení Osvětlení: 2x LED / 4,2W Energetická třída: A-A++
Zařízení	2 x balíček příslušenství Finion 4 výsuvné díly s protiskluzovou podložkou	2 x balíček příslušenství Finion 4 výsuvné díly s protiskluzovou podložkou	2 x balíček příslušenství Finion 4 výsuvné díly s protiskluzovou podložkou	2 x balíček příslušenství Finion 4 výsuvné díly s protiskluzovou podložkou
Odkazy na normy	-	IP 44	-	IP 44
Montáž	závěsný model	závěsný model	závěsný model	závěsný model
Součást dodávky	upevňovací sada je součástí dodávky	upevňovací sada je součástí dodávky	upevňovací sada je součástí dodávky	upevňovací sada je součástí dodávky
Všechny barevné kombinace	3.557,-	4.081,-	3.557,-	4.081,-

	SPODNÍ SKŘÍŇKA	SPODNÍ SKŘÍŇKA	SPODNÍ SKŘÍŇKA	SPODNÍ SKŘÍŇKA
				
Objednací číslo	F74Z YY XX	G74Z YY XX	F67Z 00 XX	G67Z 00 XX
Rozměry (š x v x h)	1600 x 603 x 501 mm	1600 x 603 x 501 mm	1200 x 603 x 501 mm	1200 x 603 x 501 mm
Verze modelu	s regálovým prvkem, bez otvoru pro baterii umyvadlo uprostřed	s regálovým prvkem, se stěnovými svítidly, bez otvoru pro baterii umyvadlo uprostřed	bez otvoru pro baterii umyvadlo uprostřed	se stěnovými svítidly, bez otvoru pro baterii umyvadlo uprostřed
Pro kombinaci s	umyvadlem Finion 4143 61	umyvadlem Finion 4143 61	umyvadlem Finion 4143 61	umyvadlem Finion 4143 61
Osvětlení	diodové osvětlení Osvětlení: 2x LED / 2,3W Energetická třída: A-A++	diodové osvětlení Osvětlení: 2x LED / 2,3W, 2x LED / 4,2W Energetická třída: A-A++	-	diodové osvětlení Osvětlení: 2x LED / 4,2W Energetická třída: A-A++
Zařízení	1 x balíček příslušenství Finion 4 výsuvné díly s protiskluzovou podložkou	1 x balíček příslušenství Finion 4 výsuvné díly s protiskluzovou podložkou	2 x balíček příslušenství Finion 4 výsuvné díly s protiskluzovou podložkou	2 x balíček příslušenství Finion 4 výsuvné díly s protiskluzovou podložkou
Odkazy na normy	IP 44	IP 44	-	IP 44
Montáž	závěsný model	závěsný model	závěsný model	závěsný model
Součást dodávky	upevňovací sada je součástí dodávky	upevňovací sada je součástí dodávky	upevňovací sada je součástí dodávky	upevňovací sada je součástí dodávky
Všechny barevné kombinace	4.606,-	5.130,-	2.927,-	3.557,-

Uspořádání struktury čísla výrobku viz strana 96

XX = dosadíte barvu čela a korpusu
GF = Glossy White Lacquer, GJ = Light Grey Matt Lacquer, GK = Anthracite Matt Lacquer, GM = Olive Matt Lacquer, GS = Cedar Matt Lacquer, HA = Cloud Matt Lacquer, HB = Peony Matt Lacquer, HE = Sun Matt Lacquer, HG = Midnight Blue Matt Lacquer, HH = Sand Matt Lacquer, MT = White Matt Lacquer, PD = Black Matt Lacquer, PH = Glossy Black Lacquer, GN = Walnut Veneer, PC = Oak Veneer

YY = dosadíte barvu regálu
GF = Glossy White Lacquer, GJ = Light Grey Matt Lacquer, GK = Anthracite Matt Lacquer, GM = Olive Matt Lacquer, GS = Cedar Matt Lacquer, HA = Cloud Matt Lacquer, HB = Peony Matt Lacquer, HE = Sun Matt Lacquer, HF = Gold Matt Lacquer, HG = Midnight Blue Matt Lacquer, HH = Sand Matt Lacquer, MT = White Matt Lacquer, PD = Black Matt Lacquer, PH = Glossy Black Lacquer, GN = Walnut Veneer, PC = Oak Veneer

Z = dosadíte číslo barvy krycí desky
1 = Glass White Matt, 2 = Glass Black Matt, 3 = Glass Sand Matt

FINION

be





Chráněný vzor

Výroba na zakázku (Mějte prosím na paměti, že v případě požadavku na storno nebo změnu objednávky Vám nemůžeme vždy vyhověti!), Umyvadla je nutné objednat zvlášť.

Express Delivery

Tyto výrobky jsou obvykle skladem.

	SPODNÍ SKŘÍŇKA	SPODNÍ SKŘÍŇKA	SPODNÍ SKŘÍŇKA	SPODNÍ SKŘÍŇKA
				
Objednávací číslo	F70Z YY XX	G70Z YY XX	F71Z YY XX	G71Z YY XX
Rozměry (š x v x h)	1200 x 603 x 501 mm	1200 x 603 x 501 mm	1200 x 603 x 501 mm	1200 x 603 x 501 mm
Verze modelu	s regálovým prvkem, bez otvoru pro baterii umyvadlo uprostřed	s regálovým prvkem, se stěnovými svítidly, bez otvoru pro baterii umyvadlo uprostřed	s regálovým prvkem, bez otvoru pro baterii umyvadlo uprostřed	s regálovým prvkem, se stěnovými svítidly, bez otvoru pro baterii umyvadlo uprostřed
Pro kombinaci s	umyvadlem Finion 4143 61	umyvadlem Finion 4143 61	umyvadlem Finion 4143 61	umyvadlem Finion 4143 61
Osvětlení	diodové osvětlení Osvětlení: 1x LED / 2,3W Energetická třída: A-A++	diodové osvětlení Osvětlení: 1x LED / 2,3W, 2x LED / 4,2W Energetická třída: A-A++	diodové osvětlení Osvětlení: 1x LED / 2,3W Energetická třída: A-A++	diodové osvětlení Osvětlení: 1x LED / 2,3W, 2x LED / 4,2W Energetická třída: A-A++
Zařízení	1 x balíček příslušenství Finion 3 výsuvné díly s protiskluzovou podložkou	1 x balíček příslušenství Finion 3 výsuvné díly s protiskluzovou podložkou	1 x balíček příslušenství Finion 3 výsuvné díly s protiskluzovou podložkou	1 x balíček příslušenství Finion 3 výsuvné díly s protiskluzovou podložkou
Odkazy na normy	IP 44	IP 44	IP 44	IP 44
Montáž	závěsný model	závěsný model	závěsný model	závěsný model
Součást dodávky	upevňovací sada je součástí dodávky	upevňovací sada je součástí dodávky	upevňovací sada je součástí dodávky	upevňovací sada je součástí dodávky
Všechny barevné kombinace	3.452,-	3.976,-	3.452,-	3.976,-

	SPODNÍ SKŘÍŇKA	SPODNÍ SKŘÍŇKA	SPODNÍ SKŘÍŇKA	SPODNÍ SKŘÍŇKA
				
Objednávací číslo	F69Z YY XX	G69Z YY XX	F68Z YY XX	G68Z YY XX
Rozměry (š x v x h)	1200 x 603 x 501 mm	1200 x 603 x 501 mm	1200 x 603 x 501 mm	1200 x 603 x 501 mm
Verze modelu	s regálovým prvkem, bez otvoru pro baterii umyvadlo vlevo	s regálovým prvkem, se stěnovými svítidly, bez otvoru pro baterii umyvadlo vlevo	s regálovým prvkem, bez otvoru pro baterii umyvadlo vpravo	s regálovým prvkem, se stěnovými svítidly, bez otvoru pro baterii umyvadlo vpravo
Pro kombinaci s	umyvadlem Finion 4143 61	umyvadlem Finion 4143 61	umyvadlem Finion 4143 61	umyvadlem Finion 4143 61
Osvětlení	diodové osvětlení Osvětlení: 1x LED / 2,3W Energetická třída: A-A++	diodové osvětlení Osvětlení: 1x LED / 2,3W, 2x LED / 4,2W Energetická třída: A-A++	diodové osvětlení Osvětlení: 1x LED / 2,3W Energetická třída: A-A++	diodové osvětlení Osvětlení: 1x LED / 2,3W, 2x LED / 4,2W Energetická třída: A-A++
Zařízení	1 x balíček příslušenství Finion 3 výsuvné díly s protiskluzovou podložkou	1 x balíček příslušenství Finion 3 výsuvné díly s protiskluzovou podložkou	1 x balíček příslušenství Finion 3 výsuvné díly s protiskluzovou podložkou	1 x balíček příslušenství Finion 3 výsuvné díly s protiskluzovou podložkou
Odkazy na normy	IP 44	IP 44	IP 44	IP 44
Montáž	závěsný model	závěsný model	závěsný model	závěsný model
Součást dodávky	upevňovací sada je součástí dodávky	upevňovací sada je součástí dodávky	upevňovací sada je součástí dodávky	upevňovací sada je součástí dodávky
Všechny barevné kombinace	3.452,-	3.976,-	3.452,-	3.976,-

Uspořádání struktury čísla výrobku viz strana 96

XX = dosadíte barvu čela a korpusu
GF = Glossy White Lacquer, GJ = Light Grey Matt Lacquer, GK = Anthracite Matt Lacquer, GM = Olive Matt Lacquer, GS = Cedar Matt Lacquer, HA = Cloud Matt Lacquer, HB = Peony Matt Lacquer, HE = Sun Matt Lacquer, HG = Midnight Blue Matt Lacquer, HH = Sand Matt Lacquer, MT = White Matt Lacquer, PD = Black Matt Lacquer, PH = Glossy Black Lacquer, GN = Walnut Veneer, PC = Oak Veneer

YY = dosadíte barvu regálu
GF = Glossy White Lacquer, GJ = Light Grey Matt Lacquer, GK = Anthracite Matt Lacquer, GM = Olive Matt Lacquer, GS = Cedar Matt Lacquer, HA = Cloud Matt Lacquer, HB = Peony Matt Lacquer, HE = Sun Matt Lacquer, HF = Gold Matt Lacquer, HG = Midnight Blue Matt Lacquer, HH = Sand Matt Lacquer, MT = White Matt Lacquer, PD = Black Matt Lacquer, PH = Glossy Black Lacquer, GN = Walnut Veneer, PC = Oak Veneer

Z = dosadíte číslo barvy krycí desky
1 = Glass White Matt, 2 = Glass Black Matt, 3 = Glass Sand Matt

FINION

be

Chráněný vzor

Výroba na zakázku (Mějte prosím na paměti, že v případě požadavku na storno nebo změnu objednávky Vám nemůžeme vždy vyhověti!), Umyvadla je nutné objednat zvlášť.

Express Delivery

Tyto výrobky jsou obvykle skladem.

	SPODNÍ SKŘÍŇKA	SPODNÍ SKŘÍŇKA	SPODNÍ SKŘÍŇKA	SPODNÍ SKŘÍŇKA
Objednávací číslo	F64Z 00 XX	G64Z 00 XX	F65Z YY XX	G65Z YY XX
Rozměry (š x v x h)	1000 x 603 x 501 mm	1000 x 603 x 501 mm	1000 x 603 x 501 mm	1000 x 603 x 501 mm
Verze modelu	bez otvoru pro baterii umyvadlo uprostřed	se stěnovými svítilny, bez otvoru pro baterii umyvadlo uprostřed	s regálovým prvkem, bez otvoru pro baterii umyvadlo uprostřed	s regálovým prvkem, se stěnovými svítilny, bez otvoru pro baterii umyvadlo uprostřed
Pro kombinaci s	umyvadlem Finion 4143 61	umyvadlem Finion 4143 61	umyvadlem Finion 4143 61	umyvadlem Finion 4143 61
Osvětlení	-	diodové osvětlení Osvětlení: 2x LED / 4,2W Energetická třída: A-A++	diodové osvětlení Osvětlení: 1x LED / 2,3W Energetická třída: A-A++	diodové osvětlení Osvětlení: 1x LED / 2,3W, 2x LED / 4,2W Energetická třída: A-A++
Zařízení	1 x balíček příslušenství Finion 2 výsuvné díly s protiskluzovou podložkou	1 x balíček příslušenství Finion 2 výsuvné díly s protiskluzovou podložkou	1 x balíček příslušenství Finion 2 výsuvné díly s protiskluzovou podložkou	1 x balíček příslušenství Finion 2 výsuvné díly s protiskluzovou podložkou
Odkazy na normy	-	IP 44	IP 44	IP 44
Montáž	závěsný model	závěsný model	závěsný model	závěsný model
Součást dodávky	upevňovací sada je součástí dodávky	upevňovací sada je součástí dodávky	upevňovací sada je součástí dodávky	upevňovací sada je součástí dodávky
Všechny barevné kombinace	2.508,-	3.032,-	3.032,-	3.557,-

	SPODNÍ SKŘÍŇKA	SPODNÍ SKŘÍŇKA	SPODNÍ SKŘÍŇKA	SPODNÍ SKŘÍŇKA
Objednávací číslo	F66Z YY XX	G66Z YY XX	F63Z 00 XX	G63Z 00 XX
Rozměry (š x v x h)	1000 x 603 x 501 mm	1000 x 603 x 501 mm	800 x 603 x 501 mm	800 x 603 x 501 mm
Verze modelu	s regálovým prvkem, bez otvoru pro baterii umyvadlo uprostřed	s regálovým prvkem, se stěnovými svítilny, bez otvoru pro baterii umyvadlo uprostřed	bez otvoru pro baterii	se stěnovými svítilny, bez otvoru pro baterii umyvadlo uprostřed
Pro kombinaci s	umyvadlem Finion 4143 61	umyvadlem Finion 4143 61	umyvadlem Finion 4143 61	umyvadlem Finion 4143 61
Osvětlení	diodové osvětlení Osvětlení: 1x LED / 2,3W Energetická třída: A-A++	diodové osvětlení Osvětlení: 1x LED / 2,3W, 2x LED / 4,2W Energetická třída: A-A++	-	diodové osvětlení Osvětlení: 2x LED / 4,2W Energetická třída: A-A++
Zařízení	1 x balíček příslušenství Finion 2 výsuvné díly s protiskluzovou podložkou	1 x balíček příslušenství Finion 2 výsuvné díly s protiskluzovou podložkou	1 x balíček příslušenství Finion 2 výsuvné díly s protiskluzovou podložkou	1 x balíček příslušenství Finion 2 výsuvné díly s protiskluzovou podložkou
Odkazy na normy	IP 44	IP 44	-	IP 44
Montáž	závěsný model	závěsný model	závěsný model	závěsný model
Součást dodávky	upevňovací sada je součástí dodávky	upevňovací sada je součástí dodávky	upevňovací sada je součástí dodávky	upevňovací sada je součástí dodávky
Všechny barevné kombinace	3.032,-	3.557,-	2.298,-	2.822,-

Uspořádání struktury čísla výrobku viz strana 96

XX = dosadíte barvu čela a korpusu
GF = Glossy White Lacquer, GJ = Light Grey Matt Lacquer, GK = Anthracite Matt Lacquer, GM = Olive Matt Lacquer, GS = Cedar Matt Lacquer, HA = Cloud Matt Lacquer, HB = Peony Matt Lacquer, HE = Sun Matt Lacquer, HG = Midnight Blue Matt Lacquer, HH = Sand Matt Lacquer, MT = White Matt Lacquer, PD = Black Matt Lacquer, PH = Glossy Black Lacquer, GN = Walnut Veneer, PC = Oak Veneer

YY = dosadíte barvu regálu
GF = Glossy White Lacquer, GJ = Light Grey Matt Lacquer, GK = Anthracite Matt Lacquer, GM = Olive Matt Lacquer, GS = Cedar Matt Lacquer, HA = Cloud Matt Lacquer, HB = Peony Matt Lacquer, HE = Sun Matt Lacquer, HF = Gold Matt Lacquer, HG = Midnight Blue Matt Lacquer, HH = Sand Matt Lacquer, MT = White Matt Lacquer, PD = Black Matt Lacquer, PH = Glossy Black Lacquer, GN = Walnut Veneer, PC = Oak Veneer

Z = dosadíte číslo barvy krycí desky
1 = Glass White Matt, 2 = Glass Black Matt, 3 = Glass Sand Matt

FINION





be





Chráněný vzor

Výroba na zakázku (Mějte prosím na paměti, že v případě požadavku na storno nebo změnu objednávky Vám nemůžeme vždy vyhověti!), Umyvadla je nutné objednat zvlášť.

Express Delivery

Tyto výrobky jsou obvykle skladem.

	SPODNÍ SKŘÍŇKA	SPODNÍ SKŘÍŇKA	SPODNÍ SKŘÍŇKA	SPODNÍ SKŘÍŇKA
				
Objednací číslo	F43Z 00 XX	G43Z 00 XX	F44Z 00 XX	G44Z 00 XX
Rozměry (š x v x h)	1600 x 603 x 501 mm	1600 x 603 x 501 mm	1600 x 603 x 501 mm	1600 x 603 x 501 mm
Verze modelu	pro 2 umyvadla	se stěnovými svítidly pro 2 umyvadla	umyvadlo uprostřed	se stěnovými svítidly umyvadlo uprostřed
Pro kombinaci s	umyvadlem Finion 4142 60/61/64, umyvadlem k postavení na desku Memento 2.0 4A07 60/61	umyvadlem Finion 4142 60/61/64, umyvadlem k postavení na desku Memento 2.0 4A07 60/61	umyvadlem Finion 4142 60/61/64, umyvadlem k postavení na desku Memento 2.0 4A07 60/61	umyvadlem Finion 4142 60/61/64, umyvadlem k postavení na desku Memento 2.0 4A07 60/61
Osvětlení	-	diodové osvětlení Osvětlení: 2x LED / 4,2W Energetická třída: A-A++	-	diodové osvětlení Osvětlení: 2x LED / 4,2W Energetická třída: A-A++
Zařízení	2 x balíček příslušenství Finion 4 výsuvné díly s protiskluzovou podložkou	2 x balíček příslušenství Finion 4 výsuvné díly s protiskluzovou podložkou	2 x balíček příslušenství Finion 4 výsuvné díly s protiskluzovou podložkou	2 x balíček příslušenství Finion 4 výsuvné díly s protiskluzovou podložkou
Odkazy na normy	-	IP 44	-	IP 44
Montáž	závěsný model	závěsný model	závěsný model	závěsný model
Součást dodávky	upevňovací sada je součástí dodávky	upevňovací sada je součástí dodávky	upevňovací sada je součástí dodávky	upevňovací sada je součástí dodávky
Všechny barevné kombinace	3.557,-	4.081,-	3.557,-	4.081,-

	SPODNÍ SKŘÍŇKA	SPODNÍ SKŘÍŇKA	SPODNÍ SKŘÍŇKA	SPODNÍ SKŘÍŇKA
				
Objednací číslo	F45Z YY XX	G45Z YY XX	F38Z 00 XX	G38Z 00 XX
Rozměry (š x v x h)	1600 x 603 x 501 mm	1600 x 603 x 501 mm	1200 x 603 x 501 mm	1200 x 603 x 501 mm
Verze modelu	s regálovým prvkem umyvadlo uprostřed	s regálovým prvkem, se stěnovými svítidly umyvadlo uprostřed	umyvadlo uprostřed	se stěnovými svítidly umyvadlo uprostřed
Pro kombinaci s	umyvadlem Finion 4142 60/61/64, umyvadlem k postavení na desku Memento 2.0 4A07 60/61	umyvadlem Finion 4142 60/61/64, umyvadlem k postavení na desku Memento 2.0 4A07 60/61	umyvadlem Finion 4142 60/61/64, umyvadlem k postavení na desku Memento 2.0 4A07 60/61	umyvadlem Finion 4142 60/61/64, umyvadlem k postavení na desku Memento 2.0 4A07 60/61
Osvětlení	diodové osvětlení Osvětlení: 2x LED / 2,3W Energetická třída: A-A++	diodové osvětlení Osvětlení: 2x LED / 2,3W, 2x LED / 4,2W Energetická třída: A-A++	-	diodové osvětlení Osvětlení: 2x LED / 4,2W Energetická třída: A-A++
Zařízení	1 x balíček příslušenství Finion 4 výsuvné díly s protiskluzovou podložkou	1 x balíček příslušenství Finion 4 výsuvné díly s protiskluzovou podložkou	2 x balíček příslušenství Finion 4 výsuvné díly s protiskluzovou podložkou	2 x balíček příslušenství Finion 4 výsuvné díly s protiskluzovou podložkou
Odkazy na normy	IP 44	IP 44	-	IP 44
Montáž	závěsný model	závěsný model	závěsný model	závěsný model
Součást dodávky	upevňovací sada je součástí dodávky	upevňovací sada je součástí dodávky	upevňovací sada je součástí dodávky	upevňovací sada je součástí dodávky
Všechny barevné kombinace	4.606,-	5.130,-	2.927,-	3.452,-

Uspořádání struktury čísla výrobku viz strana 96

XX = dosadte barvu čela a korpusu
GF = Glossy White Lacquer, GJ = Light Grey Matt Lacquer, GK = Anthracite Matt Lacquer, GM = Olive Matt Lacquer, GS = Cedar Matt Lacquer, HA = Cloud Matt Lacquer, HB = Peony Matt Lacquer, HE = Sun Matt Lacquer, HG = Midnight Blue Matt Lacquer, HH = Sand Matt Lacquer, MT = White Matt Lacquer, PD = Black Matt Lacquer, PH = Glossy Black Lacquer, GN = Walnut Veneer, PC = Oak Veneer

YY = dosadte barvu regálu
GF = Glossy White Lacquer, GJ = Light Grey Matt Lacquer, GK = Anthracite Matt Lacquer, GM = Olive Matt Lacquer, GS = Cedar Matt Lacquer, HA = Cloud Matt Lacquer, HB = Peony Matt Lacquer, HE = Sun Matt Lacquer, HF = Gold Matt Lacquer, HG = Midnight Blue Matt Lacquer, HH = Sand Matt Lacquer, MT = White Matt Lacquer, PD = Black Matt Lacquer, PH = Glossy Black Lacquer, GN = Walnut Veneer, PC = Oak Veneer

Z = dosadte číslo barvy krycí desky
1 = Glass White Matt, 2 = Glass Black Matt, 3 = Glass Sand Matt

FINION





be





Chráněný vzor

Výroba na zakázku (Mějte prosím na paměti, že v případě požadavku na storno nebo změnu objednávky Vám nemůžeme vždy vyhověti!), Umyvadla je nutné objednat zvlášť.

Express Delivery

Tyto výrobky jsou obvykle skladem.

	SPODNÍ SKŘÍŇKA	SPODNÍ SKŘÍŇKA	SPODNÍ SKŘÍŇKA	SPODNÍ SKŘÍŇKA
				
Objednací číslo	F41Z YY XX	G41Z YY XX	F42Z YY XX	G42Z YY XX
Rozměry (š x v x h)	1200 x 603 x 501 mm	1200 x 603 x 501 mm	1200 x 603 x 501 mm	1200 x 603 x 501 mm
Verze modelu	s regálovým prvkem umyvadlo uprostřed	s regálovým prvkem, se stěnovými svítidly umyvadlo uprostřed	s regálovým prvkem umyvadlo uprostřed	s regálovým prvkem, se stěnovými svítidly umyvadlo uprostřed
Pro kombinaci s	umyvadlem Finion 4142 60/61/64, umyvadlem k postavení na desku Memento 2.0 4A07 60/61	umyvadlem Finion 4142 60/61/64, umyvadlem k postavení na desku Memento 2.0 4A07 60/61	umyvadlem Finion 4142 60/61/64, umyvadlem k postavení na desku Memento 2.0 4A07 60/61	umyvadlem Finion 4142 60/61/64, umyvadlem k postavení na desku Memento 2.0 4A07 60/61
Osvětlení	diodové osvětlení Osvětlení: 1x LED / 2,3W Energetická třída: A-A++	diodové osvětlení Osvětlení: 1x LED / 2,3W, 2x LED / 4,2W Energetická třída: A-A++	diodové osvětlení Osvětlení: 1x LED / 2,3W Energetická třída: A-A++	diodové osvětlení Osvětlení: 1x LED / 2,3W, 2x LED / 4,2W Energetická třída: A-A++
Zařízení	1 x balíček příslušenství Finion 3 výsuvné díly s protiskluzovou podložkou	1 x balíček příslušenství Finion 3 výsuvné díly s protiskluzovou podložkou	1 x balíček příslušenství Finion 3 výsuvné díly s protiskluzovou podložkou	1 x balíček příslušenství Finion 3 výsuvné díly s protiskluzovou podložkou
Odkazy na normy	IP 44	IP 44	IP 44	IP 44
Montáž	závěsný model	závěsný model	závěsný model	závěsný model
Součást dodávky	upevňovací sada je součástí dodávky	upevňovací sada je součástí dodávky	upevňovací sada je součástí dodávky	upevňovací sada je součástí dodávky
Všechny barevné kombinace	3.452,-	3.976,-	3.452,-	3.976,-

	SPODNÍ SKŘÍŇKA	SPODNÍ SKŘÍŇKA	SPODNÍ SKŘÍŇKA	SPODNÍ SKŘÍŇKA
				
Objednací číslo	F40Z YY XX	G40Z YY XX	F39Z YY XX	G39Z YY XX
Rozměry (š x v x h)	1200 x 603 x 501 mm	1200 x 603 x 501 mm	1200 x 603 x 501 mm	1200 x 603 x 501 mm
Verze modelu	s regálovým prvkem umyvadlo vlevo	s regálovým prvkem, se stěnovými svítidly umyvadlo vlevo	s regálovým prvkem umyvadlo vpravo	s regálovým prvkem, se stěnovými svítidly umyvadlo vpravo
Pro kombinaci s	umyvadlem Finion 4142 60/61/64, umyvadlem k postavení na desku Memento 2.0 4A07 60/61	umyvadlem Finion 4142 60/61/64, umyvadlem k postavení na desku Memento 2.0 4A07 60/61	umyvadlem Finion 4142 60/61/64, umyvadlem k postavení na desku Memento 2.0 4A07 60/61	umyvadlem Finion 4142 60/61/64, umyvadlem k postavení na desku Memento 2.0 4A07 60/61
Osvětlení	diodové osvětlení Osvětlení: 1x LED / 2,3W Energetická třída: A-A++	diodové osvětlení Osvětlení: 1x LED / 2,3W, 2x LED / 4,2W Energetická třída: A-A++	diodové osvětlení Osvětlení: 1x LED / 2,3W Energetická třída: A-A++	diodové osvětlení Osvětlení: 1x LED / 2,3W, 2x LED / 4,2W Energetická třída: A-A++
Zařízení	1 x balíček příslušenství Finion 3 výsuvné díly s protiskluzovou podložkou	1 x balíček příslušenství Finion 3 výsuvné díly s protiskluzovou podložkou	1 x balíček příslušenství Finion 3 výsuvné díly s protiskluzovou podložkou	1 x balíček příslušenství Finion 3 výsuvné díly s protiskluzovou podložkou
Odkazy na normy	IP 44	IP 44	IP 44	IP 44
Montáž	závěsný model	závěsný model	závěsný model	závěsný model
Součást dodávky	upevňovací sada je součástí dodávky	upevňovací sada je součástí dodávky	upevňovací sada je součástí dodávky	upevňovací sada je součástí dodávky
Všechny barevné kombinace	3.452,-	3.976,-	3.452,-	3.976,-

Uspořádání struktury čísla výrobku viz strana 96

XX = dosadíte barvu čela a korpusu
GF = Glossy White Lacquer, GJ = Light Grey Matt Lacquer, GK = Anthracite Matt Lacquer, GM = Olive Matt Lacquer, GS = Cedar Matt Lacquer, HA = Cloud Matt Lacquer, HB = Peony Matt Lacquer, HE = Sun Matt Lacquer, HG = Midnight Blue Matt Lacquer, HH = Sand Matt Lacquer, MT = White Matt Lacquer, PD = Black Matt Lacquer, PH = Glossy Black Lacquer, GN = Walnut Veneer, PC = Oak Veneer

YY = dosadíte barvu regálu
GF = Glossy White Lacquer, GJ = Light Grey Matt Lacquer, GK = Anthracite Matt Lacquer, GM = Olive Matt Lacquer, GS = Cedar Matt Lacquer, HA = Cloud Matt Lacquer, HB = Peony Matt Lacquer, HE = Sun Matt Lacquer, HF = Gold Matt Lacquer, HG = Midnight Blue Matt Lacquer, HH = Sand Matt Lacquer, MT = White Matt Lacquer, PD = Black Matt Lacquer, PH = Glossy Black Lacquer, GN = Walnut Veneer, PC = Oak Veneer

Z = dosadíte číslo barvy krycí desky
1 = Glass White Matt, 2 = Glass Black Matt, 3 = Glass Sand Matt

FINION





be





Chráněný vzor

Výroba na zakázku (Mějte prosím na paměti, že v případě požadavku na storno nebo změnu objednávky Vám nemůžeme vždy vyhověti!), Umyvadla je nutné objednat zvlášť.

Express Delivery

Tyto výrobky jsou obvykle skladem.

	SPODNÍ SKŘÍŇKA	SPODNÍ SKŘÍŇKA	SPODNÍ SKŘÍŇKA	SPODNÍ SKŘÍŇKA
				
Objednací číslo	F35Z 00 XX	G35Z 00 XX	F36Z YY XX	G36Z YY XX
Rozměry (š x v x h)	1000 x 603 x 501 mm	1000 x 603 x 501 mm	1000 x 603 x 501 mm	1000 x 603 x 501 mm
Verze modelu	umyvadlo uprostřed	se stěnovými svítidly umyvadlo uprostřed	s regálovým prvkem umyvadlo uprostřed	s regálovým prvkem, se stěnovými svítidly umyvadlo uprostřed
Pro kombinaci s	umyvadlem Finion 4142 60/61/64, umyvadlem k postavení na desku Memento 2.0 4A07 60/61	umyvadlem Finion 4142 60/61/64, umyvadlem k postavení na desku Memento 2.0 4A07 60/61	umyvadlem Finion 4142 60/61/64, umyvadlem k postavení na desku Memento 2.0 4A07 60/61	umyvadlem Finion 4142 60/61/64, umyvadlem k postavení na desku Memento 2.0 4A07 60/61
Osvětlení	-	diodové osvětlení Osvětlení: 2x LED / 4,2W Energetická třída: A-A++	diodové osvětlení Osvětlení: 1x LED / 2,3W Energetická třída: A-A++	diodové osvětlení Osvětlení: 1x LED / 2,3W, 2x LED / 4,2W Energetická třída: A-A++
Zařízení	1 x balíček příslušenství Finion 2 výsuvné díly s protiskluzovou podložkou	1 x balíček příslušenství Finion 2 výsuvné díly s protiskluzovou podložkou	1 x balíček příslušenství Finion 2 výsuvné díly s protiskluzovou podložkou	1 x balíček příslušenství Finion 2 výsuvné díly s protiskluzovou podložkou
Odkazy na normy	-	IP 44	IP 44	IP 44
Montáž	závěsný model	závěsný model	závěsný model	závěsný model
Součást dodávky	upevňovací sada je součástí dodávky	upevňovací sada je součástí dodávky	upevňovací sada je součástí dodávky	upevňovací sada je součástí dodávky
Všechny barevné kombinace	2.508,-	3.032,-	3.032,-	3.557,-

	SPODNÍ SKŘÍŇKA	SPODNÍ SKŘÍŇKA	SPODNÍ SKŘÍŇKA	SPODNÍ SKŘÍŇKA
				
Objednací číslo	F37Z YY XX	G37Z YY XX	F34Z 00 XX	G34Z 00 XX
Rozměry (š x v x h)	1000 x 603 x 501 mm	1000 x 603 x 501 mm	800 x 603 x 501 mm	800 x 603 x 501 mm
Verze modelu	s regálovým prvkem umyvadlo uprostřed	s regálovým prvkem, se stěnovými svítidly umyvadlo uprostřed	umyvadlo uprostřed	se stěnovými svítidly umyvadlo uprostřed
Pro kombinaci s	umyvadlem Finion 4142 60/61/64, umyvadlem k postavení na desku Memento 2.0 4A07 60/61	umyvadlem Finion 4142 60/61/64, umyvadlem k postavení na desku Memento 2.0 4A07 60/61	umyvadlem Finion 4142 60/61/64, umyvadlem k postavení na desku Memento 2.0 4A07 60/61	umyvadlem Finion 4142 60/61/64, umyvadlem k postavení na desku Memento 2.0 4A07 60/61
Osvětlení	diodové osvětlení Osvětlení: 1x LED / 2,3W Energetická třída: A-A++	diodové osvětlení Osvětlení: 1x LED / 2,3W, 2x LED / 4,2W Energetická třída: A-A++	-	diodové osvětlení Osvětlení: 2x LED / 4,2W Energetická třída: A-A++
Zařízení	1 x balíček příslušenství Finion 2 výsuvné díly s protiskluzovou podložkou	1 x balíček příslušenství Finion 2 výsuvné díly s protiskluzovou podložkou	1 x balíček příslušenství Finion 2 výsuvné díly s protiskluzovou podložkou	1 x balíček příslušenství Finion 2 výsuvné díly s protiskluzovou podložkou
Odkazy na normy	IP 44	IP 44	-	IP 44
Montáž	závěsný model	závěsný model	závěsný model	závěsný model
Součást dodávky	upevňovací sada je součástí dodávky	upevňovací sada je součástí dodávky	upevňovací sada je součástí dodávky	upevňovací sada je součástí dodávky
Všechny barevné kombinace	3.032,-	3.557,-	2.298,-	2.822,-

Uspořádání struktury čísla výrobku viz strana 96

XX = dosadíte barvu čela a korpusu
GF = Glossy White Lacquer, GJ = Light Grey Matt Lacquer, GK = Anthracite Matt Lacquer, GM = Olive Matt Lacquer, GS = Cedar Matt Lacquer, HA = Cloud Matt Lacquer, HB = Peony Matt Lacquer, HE = Sun Matt Lacquer, HG = Midnight Blue Matt Lacquer, HH = Sand Matt Lacquer, MT = White Matt Lacquer, PD = Black Matt Lacquer, PH = Glossy Black Lacquer, GN = Walnut Veneer, PC = Oak Veneer

YY = dosadíte barvu regálu
GF = Glossy White Lacquer, GJ = Light Grey Matt Lacquer, GK = Anthracite Matt Lacquer, GM = Olive Matt Lacquer, GS = Cedar Matt Lacquer, HA = Cloud Matt Lacquer, HB = Peony Matt Lacquer, HE = Sun Matt Lacquer, HF = Gold Matt Lacquer, HG = Midnight Blue Matt Lacquer, HH = Sand Matt Lacquer, MT = White Matt Lacquer, PD = Black Matt Lacquer, PH = Glossy Black Lacquer, GN = Walnut Veneer, PC = Oak Veneer

Z = dosadíte číslo barvy krycí desky
1 = Glass White Matt, 2 = Glass Black Matt, 3 = Glass Sand Matt

FINION





be





Chráněný vzor

Výroba na zakázku (Mějte prosím na paměti, že v případě požadavku na storno nebo změnu objednávky Vám nemůžeme vždy vyhověti!), Umyvadla je nutné objednat zvlášť.

Express Delivery

Tyto výrobky jsou obvykle skladem.

	SPODNÍ SKŘÍŇKA	SPODNÍ SKŘÍŇKA	SPODNÍ SKŘÍŇKA	SPODNÍ SKŘÍŇKA
				
	NOVINKA	NOVINKA	NOVINKA	NOVINKA
Objednací číslo	F84Z 00 XX	G84Z 00 XX	F85Z 00 XX	G85Z 00 XX
Rozměry (š x v x h)	1600 x 603 x 501 mm	1600 x 603 x 501 mm	1600 x 603 x 501 mm	1600 x 603 x 501 mm
Verze modelu	s otvorem pro baterii pro 2 umyvadla	se stěnovými svítidly, s otvorem pro baterii pro 2 umyvadla	s otvorem pro baterii umyvadlo uprostřed	se stěnovými svítidly, s otvorem pro baterii umyvadlo uprostřed
Pro kombinaci s	umyvadlem k postavení na desku Artis 4172 58, umyvadlem k postavení na desku Collaro 4A21 38, 4A19 56, 4A20 56	umyvadlem k postavení na desku Artis 4172 58, umyvadlem k postavení na desku Collaro 4A21 38, 4A19 56, 4A20 56	umyvadlem k postavení na desku Artis 4172 58, umyvadlem k postavení na desku Collaro 4A21 38, 4A19 56, 4A20 56	umyvadlem k postavení na desku Artis 4172 58, umyvadlem k postavení na desku Collaro 4A21 38, 4A19 56, 4A20 56
Osvětlení	-	diodové osvětlení Osvětlení: 2x LED / 4,2W Energetická třída: A-A++	-	diodové osvětlení Osvětlení: 2x LED / 4,2W Energetická třída: A-A++
Zařízení	2 x balíček příslušenství Finion 4 výsuvné díly s protiskluzovou podložkou	2 x balíček příslušenství Finion 4 výsuvné díly s protiskluzovou podložkou	2 x balíček příslušenství Finion 4 výsuvné díly s protiskluzovou podložkou	2 x balíček příslušenství Finion 4 výsuvné díly s protiskluzovou podložkou
Odkazy na normy	-	IP 44	-	IP 44
Montáž	závěsný model	závěsný model	závěsný model	závěsný model
Součásti dodávky	upevňovací sada je součástí dodávky	upevňovací sada je součástí dodávky	upevňovací sada je součástí dodávky	upevňovací sada je součástí dodávky
Všechny barevné kombinace	3.557,-	4.081,-	3.557,-	4.081,-

	SPODNÍ SKŘÍŇKA	SPODNÍ SKŘÍŇKA	SPODNÍ SKŘÍŇKA	SPODNÍ SKŘÍŇKA
				
	NOVINKA	NOVINKA	NOVINKA	NOVINKA
Objednací číslo	F86Z YY XX	G86Z YY XX	F79Z 00 XX	G79Z 00 XX
Rozměry (š x v x h)	1600 x 603 x 501 mm	1600 x 603 x 501 mm	1200 x 603 x 501 mm	1200 x 603 x 501 mm
Verze modelu	s regálovým prvkem, s otvorem pro baterii umyvadlo uprostřed	s regálovým prvkem, se stěnovými svítidly, s otvorem pro baterii umyvadlo uprostřed	s otvorem pro baterii umyvadlo uprostřed	se stěnovými svítidly, s otvorem pro baterii umyvadlo uprostřed
Pro kombinaci s	umyvadlem k postavení na desku Artis 4172 58, umyvadlem k postavení na desku Collaro 4A21 38, 4A19 56, 4A20 56	umyvadlem k postavení na desku Artis 4172 58, umyvadlem k postavení na desku Collaro 4A21 38, 4A19 56, 4A20 56	umyvadlem k postavení na desku Artis 4172 58, umyvadlem k postavení na desku Collaro 4A21 38, 4A19 56, 4A20 56	umyvadlem k postavení na desku Artis 4172 58, umyvadlem k postavení na desku Collaro 4A21 38, 4A19 56, 4A20 56
Osvětlení	diodové osvětlení Osvětlení: 2x LED / 2,3W Energetická třída: A-A++	diodové osvětlení Osvětlení: 2x LED / 2,3W, 2x LED / 4,2W Energetická třída: A-A++	-	diodové osvětlení Osvětlení: 2x LED / 4,2W Energetická třída: A-A++
Zařízení	1 x balíček příslušenství Finion 4 výsuvné díly s protiskluzovou podložkou	1 x balíček příslušenství Finion 4 výsuvné díly s protiskluzovou podložkou	2 x balíček příslušenství Finion 4 výsuvné díly s protiskluzovou podložkou	2 x balíček příslušenství Finion 4 výsuvné díly s protiskluzovou podložkou
Odkazy na normy	IP 44	IP 44	-	IP 44
Montáž	závěsný model	závěsný model	závěsný model	závěsný model
Součásti dodávky	upevňovací sada je součástí dodávky	upevňovací sada je součástí dodávky	upevňovací sada je součástí dodávky	upevňovací sada je součástí dodávky
Všechny barevné kombinace	4.606,-	5.130,-	2.927,-	3.557,-

Uspořádání struktury čísla výrobku viz strana 96

XX = dosadíte barvu čela a korpusu
GF = Glossy White Lacquer, GJ = Light Grey Matt Lacquer, GK = Anthracite Matt Lacquer, GM = Olive Matt Lacquer, GS = Cedar Matt Lacquer, HA = Cloud Matt Lacquer, HB = Peony Matt Lacquer, HE = Sun Matt Lacquer, HG = Midnight Blue Matt Lacquer, HH = Sand Matt Lacquer, MT = White Matt Lacquer, PD = Black Matt Lacquer, PH = Glossy Black Lacquer, GN = Walnut Veneer, PC = Oak Veneer

YY = dosadíte barvu regálu
GF = Glossy White Lacquer, GJ = Light Grey Matt Lacquer, GK = Anthracite Matt Lacquer, GM = Olive Matt Lacquer, GS = Cedar Matt Lacquer, HA = Cloud Matt Lacquer, HB = Peony Matt Lacquer, HE = Sun Matt Lacquer, HF = Gold Matt Lacquer, HG = Midnight Blue Matt Lacquer, HH = Sand Matt Lacquer, MT = White Matt Lacquer, PD = Black Matt Lacquer, PH = Glossy Black Lacquer, GN = Walnut Veneer, PC = Oak Veneer

Z = dosadíte číslo barvy krycí desky
1 = Glass White Matt, 2 = Glass Black Matt, 3 = Glass Sand Matt

FINION





be





Chráněný vzor

Výroba na zakázku (Mějte prosím na paměti, že v případě požadavku na storno nebo změnu objednávky Vám nemůžeme vždy vyhověti!), Umyvadla je nutné objednat zvlášť.

Express Delivery

Tyto výrobky jsou obvykle skladem.

	SPODNÍ SKŘÍŇKA	SPODNÍ SKŘÍŇKA	SPODNÍ SKŘÍŇKA	SPODNÍ SKŘÍŇKA
				
	NOVINKA	NOVINKA	NOVINKA	NOVINKA
Objednací číslo	F80Z YY XX	G80Z YY XX	F81Z YY XX	G81Z YY XX
Rozměry (š x v x h)	1200 x 603 x 501 mm	1200 x 603 x 501 mm	1200 x 603 x 501 mm	1200 x 603 x 501 mm
Verze modelu	s regálovým prvkem, s otvorem pro baterii umyvadlo vpravo	s regálovým prvkem, se stěnovými svítidly, s otvorem pro baterii umyvadlo vpravo	s regálovým prvkem, s otvorem pro baterii umyvadlo vlevo	s regálovým prvkem, se stěnovými svítidly, s otvorem pro baterii umyvadlo vlevo
Pro kombinaci s	umyvadlem k postavení na desku Artis 4172 58, umyvadlem k postavení na desku Collaro 4A21 38, 4A19 56, 4A20 56	umyvadlem k postavení na desku Artis 4172 58, umyvadlem k postavení na desku Collaro 4A21 38, 4A19 56, 4A20 56	umyvadlem k postavení na desku Artis 4172 58, umyvadlem k postavení na desku Collaro 4A21 38, 4A19 56, 4A20 56	umyvadlem k postavení na desku Artis 4172 58, umyvadlem k postavení na desku Collaro 4A21 38, 4A19 56, 4A20 56
Osvětlení	diodové osvětlení Osvětlení: 1x LED / 2,3W Energetická třída: A-A++	diodové osvětlení Osvětlení: 1x LED / 2,3W, 2x LED / 4,2W Energetická třída: A-A++	diodové osvětlení Osvětlení: 1x LED / 2,3W Energetická třída: A-A++	diodové osvětlení Osvětlení: 1x LED / 2,3W, 2x LED / 4,2W Energetická třída: A-A++
Zařízení	1 x balíček příslušenství Finion 3 výsuvné díly s protiskluzovou podložkou	1 x balíček příslušenství Finion 3 výsuvné díly s protiskluzovou podložkou	1 x balíček příslušenství Finion 3 výsuvné díly s protiskluzovou podložkou	1 x balíček příslušenství Finion 3 výsuvné díly s protiskluzovou podložkou
Odkazy na normy	IP 44	IP 44	IP 44	IP 44
Montáž	závěsný model	závěsný model	závěsný model	závěsný model
Součást dodávky	upevňovací sada je součástí dodávky	upevňovací sada je součástí dodávky	upevňovací sada je součástí dodávky	upevňovací sada je součástí dodávky
Všechny barevné kombinace	3.452,-	3.976,-	3.452,-	3.976,-

	SPODNÍ SKŘÍŇKA	SPODNÍ SKŘÍŇKA	SPODNÍ SKŘÍŇKA	SPODNÍ SKŘÍŇKA
				
	NOVINKA	NOVINKA	NOVINKA	NOVINKA
Objednací číslo	F82Z YY XX	G82Z YY XX	F83Z YY XX	G83Z YY XX
Rozměry (š x v x h)	1200 x 603 x 501 mm	1200 x 603 x 501 mm	1200 x 603 x 501 mm	1200 x 603 x 501 mm
Verze modelu	s regálovým prvkem, s otvorem pro baterii umyvadlo uprostřed	s regálovým prvkem, se stěnovými svítidly, s otvorem pro baterii umyvadlo uprostřed	s regálovým prvkem, s otvorem pro baterii umyvadlo uprostřed	s regálovým prvkem, se stěnovými svítidly, s otvorem pro baterii umyvadlo uprostřed
Pro kombinaci s	umyvadlem k postavení na desku Artis 4172 58, umyvadlem k postavení na desku Collaro 4A21 38, 4A19 56, 4A20 56	umyvadlem k postavení na desku Artis 4172 58, umyvadlem k postavení na desku Collaro 4A21 38, 4A19 56, 4A20 56	umyvadlem k postavení na desku Artis 4172 58, umyvadlem k postavení na desku Collaro 4A21 38, 4A19 56, 4A20 56	umyvadlem k postavení na desku Artis 4172 58, umyvadlem k postavení na desku Collaro 4A21 38, 4A19 56, 4A20 56
Osvětlení	diodové osvětlení Osvětlení: 1x LED / 2,3W Energetická třída: A-A++	diodové osvětlení Osvětlení: 1x LED / 2,3W, 2x LED / 4,2W Energetická třída: A-A++	diodové osvětlení Osvětlení: 1x LED / 2,3W Energetická třída: A-A++	diodové osvětlení Osvětlení: 1x LED / 2,3W, 2x LED / 4,2W Energetická třída: A-A++
Zařízení	1 x balíček příslušenství Finion 3 výsuvné díly s protiskluzovou podložkou	1 x balíček příslušenství Finion 3 výsuvné díly s protiskluzovou podložkou	1 x balíček příslušenství Finion 3 výsuvné díly s protiskluzovou podložkou	1 x balíček příslušenství Finion 3 výsuvné díly s protiskluzovou podložkou
Odkazy na normy	IP 44	IP 44	IP 44	IP 44
Montáž	závěsný model	závěsný model	závěsný model	závěsný model
Součást dodávky	upevňovací sada je součástí dodávky	upevňovací sada je součástí dodávky	upevňovací sada je součástí dodávky	upevňovací sada je součástí dodávky
Všechny barevné kombinace	3.452,-	3.976,-	3.452,-	3.976,-

Uspořádání struktury čísla výrobku viz strana 96

XX = dosadíte barvu čela a korpusu
GF = Glossy White Lacquer, GJ = Light Grey Matt Lacquer, GK = Anthracite Matt Lacquer, GM = Olive Matt Lacquer, GS = Cedar Matt Lacquer, HA = Cloud Matt Lacquer, HB = Peony Matt Lacquer, HE = Sun Matt Lacquer, HG = Midnight Blue Matt Lacquer, HH = Sand Matt Lacquer, MT = White Matt Lacquer, PD = Black Matt Lacquer, PH = Glossy Black Lacquer, GN = Walnut Veneer, PC = Oak Veneer

YY = dosadíte barvu regálu
GF = Glossy White Lacquer, GJ = Light Grey Matt Lacquer, GK = Anthracite Matt Lacquer, GM = Olive Matt Lacquer, GS = Cedar Matt Lacquer, HA = Cloud Matt Lacquer, HB = Peony Matt Lacquer, HE = Sun Matt Lacquer, HF = Gold Matt Lacquer, HG = Midnight Blue Matt Lacquer, HH = Sand Matt Lacquer, MT = White Matt Lacquer, PD = Black Matt Lacquer, PH = Glossy Black Lacquer, GN = Walnut Veneer, PC = Oak Veneer

Z = dosadíte číslo barvy krycí desky
1 = Glass White Matt, 2 = Glass Black Matt, 3 = Glass Sand Matt

FINION





be





Chráněný vzor

Výroba na zakázku (Mějte prosím na paměti, že v případě požadavku na storno nebo změnu objednávky Vám nemůžeme vždy vyhověti!), Umyvadla je nutné objednat zvlášť.

Express Delivery

Tyto výrobky jsou obvykle skladem.

	SPODNÍ SKŘÍŇKA	SPODNÍ SKŘÍŇKA	SPODNÍ SKŘÍŇKA	SPODNÍ SKŘÍŇKA
				
	NOVINKA	NOVINKA	NOVINKA	NOVINKA
Objednací číslo	F76Z 00 XX	G76Z 00 XX	F77Z YY XX	G77Z YY XX
Rozměry (š x v x h)	1000 x 603 x 501 mm	1000 x 603 x 501 mm	1000 x 603 x 501 mm	1000 x 603 x 501 mm
Verze modelu	s otvorem pro baterii umyvadlo uprostřed	se stěnovými svítidly, s otvorem pro baterii umyvadlo uprostřed	s regálovým prvkem, s otvorem pro baterii umyvadlo uprostřed	s regálovým prvkem, se stěnovými svítidly, s otvorem pro baterii umyvadlo uprostřed
Pro kombinaci s	umyvadlem k postavení na desku Artis 4172 58, umyvadlem k postavení na desku Collaro 4A21 38, 4A19 56, 4A20 56	umyvadlem k postavení na desku Artis 4172 58, umyvadlem k postavení na desku Collaro 4A21 38, 4A19 56, 4A20 56	umyvadlem k postavení na desku Artis 4172 58, umyvadlem k postavení na desku Collaro 4A21 38, 4A19 56, 4A20 56	umyvadlem k postavení na desku Artis 4172 58, umyvadlem k postavení na desku Collaro 4A21 38, 4A19 56, 4A20 56
Osvětlení	-	diodové osvětlení Osvětlení: 2x LED / 4,2W Energetická třída: A-A++	diodové osvětlení Osvětlení: 1x LED / 2,3W Energetická třída: A-A++	diodové osvětlení Osvětlení: 1x LED / 2,3W, 2x LED / 4,2W Energetická třída: A-A++
Zařízení	1 x balíček příslušenství Finion 2 výsuvné díly s protiskluzovou podložkou	1 x balíček příslušenství Finion 2 výsuvné díly s protiskluzovou podložkou	1 x balíček příslušenství Finion 2 výsuvné díly s protiskluzovou podložkou	1 x balíček příslušenství Finion 2 výsuvné díly s protiskluzovou podložkou
Odkazy na normy	-	IP 44	IP 44	IP 44
Montáž	závěsný model	závěsný model	závěsný model	závěsný model
Součást dodávky	upevňovací sada je součástí dodávky	upevňovací sada je součástí dodávky	upevňovací sada je součástí dodávky	upevňovací sada je součástí dodávky
Všechny barevné kombinace	2.508,-	3.032,-	3.032,-	3.557,-

	SPODNÍ SKŘÍŇKA	SPODNÍ SKŘÍŇKA	SPODNÍ SKŘÍŇKA	SPODNÍ SKŘÍŇKA
				
	NOVINKA	NOVINKA	NOVINKA	NOVINKA
Objednací číslo	F78Z YY XX	G78Z YY XX	F75Z 00 XX	G75Z 00 XX
Rozměry (š x v x h)	1000 x 603 x 501 mm	1000 x 603 x 501 mm	800 x 603 x 501 mm	800 x 603 x 501 mm
Verze modelu	s regálovým prvkem, s otvorem pro baterii umyvadlo uprostřed	s regálovým prvkem, se stěnovými svítidly, s otvorem pro baterii umyvadlo uprostřed	s otvorem pro baterii umyvadlo uprostřed	se stěnovými svítidly, s otvorem pro baterii umyvadlo uprostřed
Pro kombinaci s	umyvadlem k postavení na desku Artis 4172 58, umyvadlem k postavení na desku Collaro 4A21 38, 4A19 56, 4A20 56	umyvadlem k postavení na desku Artis 4172 58, umyvadlem k postavení na desku Collaro 4A21 38, 4A19 56, 4A20 56	umyvadlem k postavení na desku Artis 4172 58, umyvadlem k postavení na desku Collaro 4A21 38, 4A19 56, 4A20 56	umyvadlem k postavení na desku Artis 4172 58, umyvadlem k postavení na desku Collaro 4A21 38, 4A19 56, 4A20 56
Osvětlení	diodové osvětlení Osvětlení: 1x LED / 2,3W Energetická třída: A-A++	diodové osvětlení Osvětlení: 1x LED / 2,3W, 2x LED / 4,2W Energetická třída: A-A++	-	diodové osvětlení Osvětlení: 2x LED / 4,2W Energetická třída: A-A++
Zařízení	1 x balíček příslušenství Finion 2 výsuvné díly s protiskluzovou podložkou	1 x balíček příslušenství Finion 2 výsuvné díly s protiskluzovou podložkou	1 x balíček příslušenství Finion 2 výsuvné díly s protiskluzovou podložkou	1 x balíček příslušenství Finion 2 výsuvné díly s protiskluzovou podložkou
Odkazy na normy	IP 44	IP 44	-	IP 44
Montáž	závěsný model	závěsný model	závěsný model	závěsný model
Součást dodávky	upevňovací sada je součástí dodávky	upevňovací sada je součástí dodávky	upevňovací sada je součástí dodávky	upevňovací sada je součástí dodávky
Všechny barevné kombinace	3.032,-	3.557,-	2.298,-	2.822,-

Uspořádání struktury čísla výrobku viz strana 96

XX = dosadíte barvu čela a korpusu
GF = Glossy White Lacquer, GJ = Light Grey Matt Lacquer, GK = Anthracite Matt Lacquer, GM = Olive Matt Lacquer, GS = Cedar Matt Lacquer, HA = Cloud Matt Lacquer, HB = Peony Matt Lacquer, HE = Sun Matt Lacquer, HG = Midnight Blue Matt Lacquer, HH = Sand Matt Lacquer, MT = White Matt Lacquer, PD = Black Matt Lacquer, PH = Glossy Black Lacquer, GN = Walnut Veneer, PC = Oak Veneer

YY = dosadíte barvu regálu
GF = Glossy White Lacquer, GJ = Light Grey Matt Lacquer, GK = Anthracite Matt Lacquer, GM = Olive Matt Lacquer, GS = Cedar Matt Lacquer, HA = Cloud Matt Lacquer, HB = Peony Matt Lacquer, HE = Sun Matt Lacquer, HF = Gold Matt Lacquer, HG = Midnight Blue Matt Lacquer, HH = Sand Matt Lacquer, MT = White Matt Lacquer, PD = Black Matt Lacquer, PH = Glossy Black Lacquer, GN = Walnut Veneer, PC = Oak Veneer

Z = dosadíte číslo barvy krycí desky
1 = Glass White Matt, 2 = Glass Black Matt, 3 = Glass Sand Matt

FINION





be





Chráněný vzor

Výroba na zakázku (Mějte prosím na paměti, že v případě požadavku na storno nebo změnu objednávky Vám nemůžeme vždy vyhověti!), Umyvadla je nutné objednat zvlášť.

Express Delivery

Tyto výrobky jsou obvykle skladem.

	SPODNÍ SKŘÍŇKA	SPODNÍ SKŘÍŇKA	SPODNÍ SKŘÍŇKA	SPODNÍ SKŘÍŇKA
				
	NOVINKA	NOVINKA	NOVINKA	NOVINKA
Objednáč. číslo	F96Z 00 XX	G96Z 00 XX	F97Z 00 XX	G97Z 00 XX
Rozměry (š x v x h)	1600 x 603 x 501 mm	1600 x 603 x 501 mm	1600 x 603 x 501 mm	1600 x 603 x 501 mm
Verze modelu	s otvorem pro baterii pro 2 umyvadla	se stěnovými svítidly, s otvorem pro baterii pro 2 umyvadla	s otvorem pro baterii umyvadlo uprostřed	se stěnovými svítidly, s otvorem pro baterii umyvadlo uprostřed
Pro kombinaci s	umyvadlem k postavení na desku Artis 4198 61, 4179 43, umyvadlem k postavení na desku Collaro 4A18 40	umyvadlem k postavení na desku Artis 4198 61, 4179 43, umyvadlem k postavení na desku Collaro 4A18 40	umyvadlem k postavení na desku Artis 4198 61, 4179 43, umyvadlem k postavení na desku Collaro 4A18 40	umyvadlem k postavení na desku Artis 4198 61, 4179 43, umyvadlem k postavení na desku Collaro 4A18 40
Osvětlení	-	diodové osvětlení Osvětlení: 2x LED / 4,2W Energetická třída: A-A++	-	diodové osvětlení Osvětlení: 2x LED / 4,2W Energetická třída: A-A++
Zařízení	2 x balíček příslušenství Finion 4 výsuvné díly s protiskluzovou podložkou	2 x balíček příslušenství Finion 4 výsuvné díly s protiskluzovou podložkou	2 x balíček příslušenství Finion 4 výsuvné díly s protiskluzovou podložkou	2 x balíček příslušenství Finion 4 výsuvné díly s protiskluzovou podložkou
Odkazy na normy	-	IP 44	-	IP 44
Montáž	závěsný model	závěsný model	závěsný model	závěsný model
Součást dodávky	upevňovací sada je součástí dodávky	upevňovací sada je součástí dodávky	upevňovací sada je součástí dodávky	upevňovací sada je součástí dodávky
Všechny barevné kombinace	3.557,-	4.081,-	3.557,-	4.081,-

	SPODNÍ SKŘÍŇKA	SPODNÍ SKŘÍŇKA	SPODNÍ SKŘÍŇKA	SPODNÍ SKŘÍŇKA
				
	NOVINKA	NOVINKA	NOVINKA	NOVINKA
Objednáč. číslo	F98Z YY XX	G98Z YY XX	F91Z 00 XX	G91Z 00 XX
Rozměry (š x v x h)	1600 x 603 x 501 mm	1600 x 603 x 501 mm	1200 x 603 x 501 mm	1200 x 603 x 501 mm
Verze modelu	s regálovým prvkem, s otvorem pro baterii umyvadlo uprostřed	s regálovým prvkem, se stěnovými svítidly, s otvorem pro baterii umyvadlo uprostřed	s otvorem pro baterii umyvadlo uprostřed	se stěnovými svítidly, s otvorem pro baterii umyvadlo uprostřed
Pro kombinaci s	umyvadlem k postavení na desku Artis 4198 61, 4179 43, umyvadlem k postavení na desku Collaro 4A18 40	umyvadlem k postavení na desku Artis 4198 61, 4179 43, umyvadlem k postavení na desku Collaro 4A18 40	umyvadlem k postavení na desku Artis 4198 61, 4179 43, umyvadlem k postavení na desku Collaro 4A18 40	umyvadlem k postavení na desku Artis 4198 61, 4179 43, umyvadlem k postavení na desku Collaro 4A18 40
Osvětlení	diodové osvětlení Osvětlení: 2x LED / 2,3W Energetická třída: A-A++	diodové osvětlení Osvětlení: 2x LED / 2,3W, 2x LED / 4,2W Energetická třída: A-A++	-	diodové osvětlení Osvětlení: 2x LED / 4,2W Energetická třída: A-A++
Zařízení	1 x balíček příslušenství Finion 4 výsuvné díly s protiskluzovou podložkou	1 x balíček příslušenství Finion 4 výsuvné díly s protiskluzovou podložkou	2 x balíček příslušenství Finion 4 výsuvné díly s protiskluzovou podložkou	2 x balíček příslušenství Finion 4 výsuvné díly s protiskluzovou podložkou
Odkazy na normy	IP 44	IP 44	-	IP 44
Montáž	závěsný model	závěsný model	závěsný model	závěsný model
Součást dodávky	upevňovací sada je součástí dodávky	upevňovací sada je součástí dodávky	upevňovací sada je součástí dodávky	upevňovací sada je součástí dodávky
Všechny barevné kombinace	4.606,-	5.130,-	2.927,-	3.557,-

Uspořádání struktury čísla výrobku viz strana 96

XX = dosadíte barvu čela a korpusu
GF = Glossy White Lacquer, GJ = Light Grey Matt Lacquer, GK = Anthracite Matt Lacquer, GM = Olive Matt Lacquer, GS = Cedar Matt Lacquer, HA = Cloud Matt Lacquer, HB = Peony Matt Lacquer, HE = Sun Matt Lacquer, HG = Midnight Blue Matt Lacquer, HH = Sand Matt Lacquer, MT = White Matt Lacquer, PD = Black Matt Lacquer, PH = Glossy Black Lacquer, GN = Walnut Veneer, PC = Oak Veneer

YY = dosadíte barvu regálu
GF = Glossy White Lacquer, GJ = Light Grey Matt Lacquer, GK = Anthracite Matt Lacquer, GM = Olive Matt Lacquer, GS = Cedar Matt Lacquer, HA = Cloud Matt Lacquer, HB = Peony Matt Lacquer, HE = Sun Matt Lacquer, HF = Gold Matt Lacquer, HG = Midnight Blue Matt Lacquer, HH = Sand Matt Lacquer, MT = White Matt Lacquer, PD = Black Matt Lacquer, PH = Glossy Black Lacquer, GN = Walnut Veneer, PC = Oak Veneer

Z = dosadíte číslo barvy krycí desky
1 = Glass White Matt, 2 = Glass Black Matt, 3 = Glass Sand Matt

FINION

be

Chráněný vzor

Výroba na zakázku (Mějte prosím na paměti, že v případě požadavku na storno nebo změnu objednávky Vám nemůžeme vždy vyhověti!), Umyvadla je nutné objednat zvlášť.

Express Delivery

Tyto výrobky jsou obvykle skladem.

	SPODNÍ SKŘÍŇKA	SPODNÍ SKŘÍŇKA	SPODNÍ SKŘÍŇKA	SPODNÍ SKŘÍŇKA
	NOVINKA	NOVINKA	NOVINKA	NOVINKA
Objednací číslo	F92Z YY XX	G92Z YY XX	F93Z YY XX	G93Z YY XX
Rozměry (š x v x h)	1200 x 603 x 501 mm	1200 x 603 x 501 mm	1200 x 603 x 501 mm	1200 x 603 x 501 mm
Verze modelu	s regálovým prvkem, s otvorem pro baterii umyvadlo vpravo	s regálovým prvkem, se stěnovými svítidly, s otvorem pro baterii umyvadlo vpravo	s regálovým prvkem, s otvorem pro baterii umyvadlo vlevo	s regálovým prvkem, se stěnovými svítidly, s otvorem pro baterii umyvadlo vlevo
Pro kombinaci s	umyvadlem k postavení na desku Artis 4198 61, 4179 43, umyvadlem k postavení na desku Collaro 4A18 40	umyvadlem k postavení na desku Artis 4198 61, 4179 43, umyvadlem k postavení na desku Collaro 4A18 40	umyvadlem k postavení na desku Artis 4198 61, 4179 43, umyvadlem k postavení na desku Collaro 4A18 40	umyvadlem k postavení na desku Artis 4198 61, 4179 43, umyvadlem k postavení na desku Collaro 4A18 40
Osvětlení	diodové osvětlení Osvětlení: 1x LED / 2,3W Energetická třída: A-A++	diodové osvětlení Osvětlení: 1x LED / 2,3W, 2x LED / 4,2W Energetická třída: A-A++	diodové osvětlení Osvětlení: 1x LED / 2,3W Energetická třída: A-A++	diodové osvětlení Osvětlení: 1x LED / 2,3W, 2x LED / 4,2W Energetická třída: A-A++
Zařízení	1 x balíček příslušenství Finion 3 výsuvné díly s protiskluzovou podložkou	1 x balíček příslušenství Finion 3 výsuvné díly s protiskluzovou podložkou	1 x balíček příslušenství Finion 3 výsuvné díly s protiskluzovou podložkou	1 x balíček příslušenství Finion 3 výsuvné díly s protiskluzovou podložkou
Odkazy na normy	IP 44	IP 44	IP 44	IP 44
Montáž	závěsný model	závěsný model	závěsný model	závěsný model
Součást dodávky	upevňovací sada je součástí dodávky	upevňovací sada je součástí dodávky	upevňovací sada je součástí dodávky	upevňovací sada je součástí dodávky
Všechny barevné kombinace	3.452,-	3.976,-	3.452,-	3.976,-

	SPODNÍ SKŘÍŇKA	SPODNÍ SKŘÍŇKA	SPODNÍ SKŘÍŇKA	SPODNÍ SKŘÍŇKA
	NOVINKA	NOVINKA	NOVINKA	NOVINKA
Objednací číslo	F94Z YY XX	G94Z YY XX	F95Z YY XX	G95Z YY XX
Rozměry (š x v x h)	1200 x 603 x 501 mm	1200 x 603 x 501 mm	1200 x 603 x 501 mm	1200 x 603 x 501 mm
Verze modelu	s regálovým prvkem, s otvorem pro baterii umyvadlo uprostřed	s regálovým prvkem, se stěnovými svítidly, s otvorem pro baterii umyvadlo uprostřed	s regálovým prvkem, s otvorem pro baterii umyvadlo uprostřed	s regálovým prvkem, se stěnovými svítidly, s otvorem pro baterii umyvadlo uprostřed
Pro kombinaci s	umyvadlem k postavení na desku Artis 4198 61, 4179 43, umyvadlem k postavení na desku Collaro 4A18 40	umyvadlem k postavení na desku Artis 4198 61, 4179 43, umyvadlem k postavení na desku Collaro 4A18 40	umyvadlem k postavení na desku Artis 4198 61, 4179 43, umyvadlem k postavení na desku Collaro 4A18 40	umyvadlem k postavení na desku Artis 4198 61, 4179 43, umyvadlem k postavení na desku Collaro 4A18 40
Osvětlení	diodové osvětlení Osvětlení: 1x LED / 2,3W Energetická třída: A-A++	diodové osvětlení Osvětlení: 1x LED / 2,3W, 2x LED / 4,2W Energetická třída: A-A++	diodové osvětlení Osvětlení: 1x LED / 2,3W Energetická třída: A-A++	diodové osvětlení Osvětlení: 1x LED / 2,3W, 2x LED / 4,2W Energetická třída: A-A++
Zařízení	1 x balíček příslušenství Finion 3 výsuvné díly s protiskluzovou podložkou	1 x balíček příslušenství Finion 3 výsuvné díly s protiskluzovou podložkou	1 x balíček příslušenství Finion 3 výsuvné díly s protiskluzovou podložkou	1 x balíček příslušenství Finion 3 výsuvné díly s protiskluzovou podložkou
Odkazy na normy	IP 44	IP 44	IP 44	IP 44
Montáž	závěsný model	závěsný model	závěsný model	závěsný model
Součást dodávky	upevňovací sada je součástí dodávky	upevňovací sada je součástí dodávky	upevňovací sada je součástí dodávky	upevňovací sada je součástí dodávky
Všechny barevné kombinace	3.452,-	3.976,-	3.452,-	3.976,-

Uspořádání struktury čísla výrobku viz strana 96

XX = dosadte barvu čela a korpusu
GF = Glossy White Lacquer, GJ = Light Grey Matt Lacquer, GK = Anthracite Matt Lacquer, GM = Olive Matt Lacquer, GS = Cedar Matt Lacquer, HA = Cloud Matt Lacquer, HB = Peony Matt Lacquer, HE = Sun Matt Lacquer, HG = Midnight Blue Matt Lacquer, HH = Sand Matt Lacquer, MT = White Matt Lacquer, PD = Black Matt Lacquer, PH = Glossy Black Lacquer, GN = Walnut Veneer, PC = Oak Veneer

YY = dosadte barvu regálu
GF = Glossy White Lacquer, GJ = Light Grey Matt Lacquer, GK = Anthracite Matt Lacquer, GM = Olive Matt Lacquer, GS = Cedar Matt Lacquer, HA = Cloud Matt Lacquer, HB = Peony Matt Lacquer, HE = Sun Matt Lacquer, HF = Gold Matt Lacquer, HG = Midnight Blue Matt Lacquer, HH = Sand Matt Lacquer, MT = White Matt Lacquer, PD = Black Matt Lacquer, PH = Glossy Black Lacquer, GN = Walnut Veneer, PC = Oak Veneer

Z = dosadte číslo barvy krycí desky
1 = Glass White Matt, 2 = Glass Black Matt, 3 = Glass Sand Matt

FINION





be





Chráněný vzor

Výroba na zakázku (Mějte prosím na paměti, že v případě požadavku na storno nebo změnu objednávky Vám nemůžeme vždy vyhověti!), Umyvadla je nutné objednat zvlášť.

Express Delivery

Tyto výrobky jsou obvykle skladem.

	SPODNÍ SKŘÍŇKA	SPODNÍ SKŘÍŇKA	SPODNÍ SKŘÍŇKA	SPODNÍ SKŘÍŇKA
				
	NOVINKA	NOVINKA	NOVINKA	NOVINKA
Objednací číslo	F88Z 00 XX	G88Z 00 XX	F89Z YY XX	G89Z YY XX
Rozměry (š x v x h)	1000 x 603 x 501 mm	1000 x 603 x 501 mm	1000 x 603 x 501 mm	1000 x 603 x 501 mm
Verze modelu	s otvorem pro baterii umyvadlo uprostřed	se stěnovými svítilny, s otvorem pro baterii umyvadlo uprostřed	s regálovým prvkem, s otvorem pro baterii umyvadlo uprostřed	s regálovým prvkem, se stěnovými svítilny, s otvorem pro baterii umyvadlo uprostřed
Pro kombinaci s	umyvadlem k postavení na desku Artis 4198 61, 4179 43, umyvadlem k postavení na desku Collaro 4A18 40	umyvadlem k postavení na desku Artis 4198 61, 4179 43, umyvadlem k postavení na desku Collaro 4A18 40	umyvadlem k postavení na desku Artis 4198 61, 4179 43, umyvadlem k postavení na desku Collaro 4A18 40	umyvadlem k postavení na desku Artis 4198 61, 4179 43, umyvadlem k postavení na desku Collaro 4A18 40
Osvětlení	-	diodové osvětlení Osvětlení: 2x LED / 4,2W Energetická třída: A-A++	diodové osvětlení Osvětlení: 1x LED / 2,3W Energetická třída: A-A++	diodové osvětlení Osvětlení: 1x LED / 2,3W, 2x LED / 4,2W Energetická třída: A-A++
Zařízení	1 x balíček příslušenství Finion 2 výsuvné díly s protiskluzovou podložkou	1 x balíček příslušenství Finion 2 výsuvné díly s protiskluzovou podložkou	1 x balíček příslušenství Finion 2 výsuvné díly s protiskluzovou podložkou	1 x balíček příslušenství Finion 2 výsuvné díly s protiskluzovou podložkou
Odkazy na normy	-	IP 44	IP 44	IP 44
Montáž	závěsný model	závěsný model	závěsný model	závěsný model
Součást dodávky	upevňovací sada je součástí dodávky	upevňovací sada je součástí dodávky	upevňovací sada je součástí dodávky	upevňovací sada je součástí dodávky
Všechny barevné kombinace	2.508,-	3.032,-	3.032,-	3.557,-

	SPODNÍ SKŘÍŇKA	SPODNÍ SKŘÍŇKA	SPODNÍ SKŘÍŇKA	SPODNÍ SKŘÍŇKA
				
	NOVINKA	NOVINKA	NOVINKA	NOVINKA
Objednací číslo	F90Z YY XX	G90Z YY XX	F87Z 00 XX	G87Z 00 XX
Rozměry (š x v x h)	1000 x 603 x 501 mm	1000 x 603 x 501 mm	800 x 603 x 501 mm	800 x 603 x 501 mm
Verze modelu	s regálovým prvkem, s otvorem pro baterii umyvadlo uprostřed	s regálovým prvkem, se stěnovými svítilny, s otvorem pro baterii umyvadlo uprostřed	s otvorem pro baterii umyvadlo uprostřed	se stěnovými svítilny, s otvorem pro baterii umyvadlo uprostřed
Pro kombinaci s	umyvadlem k postavení na desku Artis 4198 61, 4179 43, umyvadlem k postavení na desku Collaro 4A18 40	umyvadlem k postavení na desku Artis 4198 61, 4179 43, umyvadlem k postavení na desku Collaro 4A18 40	umyvadlem k postavení na desku Artis 4198 61, 4179 43, umyvadlem k postavení na desku Collaro 4A18 40	umyvadlem k postavení na desku Artis 4198 61, 4179 43, umyvadlem k postavení na desku Collaro 4A18 40
Osvětlení	diodové osvětlení Osvětlení: 1x LED / 2,3W Energetická třída: A-A++	diodové osvětlení Osvětlení: 1x LED / 2,3W, 2x LED / 4,2W Energetická třída: A-A++	-	diodové osvětlení Osvětlení: 2x LED / 4,2W Energetická třída: A-A++
Zařízení	1 x balíček příslušenství Finion 2 výsuvné díly s protiskluzovou podložkou	1 x balíček příslušenství Finion 2 výsuvné díly s protiskluzovou podložkou	1 x balíček příslušenství Finion 2 výsuvné díly s protiskluzovou podložkou	1 x balíček příslušenství Finion 2 výsuvné díly s protiskluzovou podložkou
Odkazy na normy	IP 44	IP 44	-	IP 44
Montáž	závěsný model	závěsný model	závěsný model	závěsný model
Součást dodávky	upevňovací sada je součástí dodávky	upevňovací sada je součástí dodávky	upevňovací sada je součástí dodávky	upevňovací sada je součástí dodávky
Všechny barevné kombinace	3.032,-	3.557,-	2.298,-	2.822,-

Uspořádání struktury čísla výrobku viz strana 96

XX = dosadte barvu čela a korpusu
GF = Glossy White Lacquer, GJ = Light Grey Matt Lacquer, GK = Anthracite Matt Lacquer, GM = Olive Matt Lacquer, GS = Cedar Matt Lacquer, HA = Cloud Matt Lacquer, HB = Peony Matt Lacquer, HE = Sun Matt Lacquer, HG = Midnight Blue Matt Lacquer, HH = Sand Matt Lacquer, MT = White Matt Lacquer, PD = Black Matt Lacquer, PH = Glossy Black Lacquer, GN = Walnut Veneer, PC = Oak Veneer

YY = dosadte barvu regálu
GF = Glossy White Lacquer, GJ = Light Grey Matt Lacquer, GK = Anthracite Matt Lacquer, GM = Olive Matt Lacquer, GS = Cedar Matt Lacquer, HA = Cloud Matt Lacquer, HB = Peony Matt Lacquer, HE = Sun Matt Lacquer, HF = Gold Matt Lacquer, HG = Midnight Blue Matt Lacquer, HH = Sand Matt Lacquer, MT = White Matt Lacquer, PD = Black Matt Lacquer, PH = Glossy Black Lacquer, GN = Walnut Veneer, PC = Oak Veneer

Z = dosadte číslo barvy krycí desky
1 = Glass White Matt, 2 = Glass Black Matt, 3 = Glass Sand Matt

FINION





be





Chráněný vzor

Výroba na zakázku (Mějte prosím na paměti, že v případě požadavku na storno nebo změnu objednávky Vám nemůžeme vždy vyhověti!), Umyvadla je nutné objednat zvlášť.

Express Delivery

Tyto výrobky jsou obvykle skladem.

	SPODNÍ SKŘÍŇKA	SPODNÍ SKŘÍŇKA	SPODNÍ SKŘÍŇKA	SPODNÍ SKŘÍŇKA
				
	NOVINKA	NOVINKA	NOVINKA	NOVINKA
Objednací číslo	FA8Z 00 XX	GA8Z 00 XX	FA9Z 00 XX	GA9Z 00 XX
Rozměry (š x v x h)	1600 x 603 x 501 mm	1600 x 603 x 501 mm	1600 x 603 x 501 mm	1600 x 603 x 501 mm
Verze modelu	bez otvoru pro baterii pro 2 umyvadla	se stěnovými svítidly, bez otvoru pro baterii pro 2 umyvadla	bez otvoru pro baterii umyvadlo uprostřed	se stěnovými svítidly, bez otvoru pro baterii umyvadlo uprostřed
Pro kombinaci s	umyvadlem k postavení na desku Artis 4179 43, 4198 61, 4172 58, 4178 41, umyvadlem k postavení na desku Collaro 4A18 40, 4A21 38, 4A19 56, 4A20 56	umyvadlem k postavení na desku Artis 4179 43, 4198 61, 4172 58, 4178 41, umyvadlem k postavení na desku Collaro 4A18 40, 4A21 38, 4A19 56, 4A20 56	umyvadlem k postavení na desku Artis 4179 43, 4198 61, 4172 58, 4178 41, umyvadlem k postavení na desku Collaro 4A18 40, 4A21 38, 4A19 56, 4A20 56	umyvadlem k postavení na desku Artis 4179 43, 4198 61, 4172 58, 4178 41, umyvadlem k postavení na desku Collaro 4A18 40, 4A21 38, 4A19 56, 4A20 56
Osvětlení	-	diodové osvětlení Osvětlení: 2x LED / 4,2W Energetická třída: A-A++	-	diodové osvětlení Osvětlení: 2x LED / 4,2W Energetická třída: A-A++
Zařízení	2 x balíček příslušenství Finion 4 výsuvné díly s protiskluzovou podložkou	2 x balíček příslušenství Finion 4 výsuvné díly s protiskluzovou podložkou	2 x balíček příslušenství Finion 4 výsuvné díly s protiskluzovou podložkou	2 x balíček příslušenství Finion 4 výsuvné díly s protiskluzovou podložkou
Odkazy na normy	-	IP 44	-	IP 44
Montáž	závěsný model	závěsný model	závěsný model	závěsný model
Součást dodávky	upevňovací sada je součástí dodávky	upevňovací sada je součástí dodávky	upevňovací sada je součástí dodávky	upevňovací sada je součástí dodávky
Všechny barevné kombinace	3.557,-	4.081,-	3.557,-	4.081,-

	SPODNÍ SKŘÍŇKA	SPODNÍ SKŘÍŇKA	SPODNÍ SKŘÍŇKA	SPODNÍ SKŘÍŇKA
				
	NOVINKA	NOVINKA	NOVINKA	NOVINKA
Objednací číslo	FD0Z YY XX	GD0Z YY XX	FA3Z 00 XX	GA3Z 00 XX
Rozměry (š x v x h)	1600 x 603 x 501 mm	1600 x 603 x 501 mm	1200 x 603 x 501 mm	1200 x 603 x 501 mm
Verze modelu	s regálovým prvkem, bez otvoru pro baterii umyvadlo uprostřed	s regálovým prvkem, se stěnovými svítidly, bez otvoru pro baterii umyvadlo uprostřed	bez otvoru pro baterii umyvadlo uprostřed	se stěnovými svítidly, bez otvoru pro baterii umyvadlo uprostřed
Pro kombinaci s	umyvadlem k postavení na desku Artis 4179 43, 4198 61, 4172 58, 4178 41, umyvadlem k postavení na desku Collaro 4A18 40, 4A21 38, 4A19 56, 4A20 56	umyvadlem k postavení na desku Artis 4179 43, 4198 61, 4172 58, 4178 41, umyvadlem k postavení na desku Collaro 4A18 40, 4A21 38, 4A19 56, 4A20 56	umyvadlem k postavení na desku Artis 4179 43, 4198 61, 4172 58, 4178 41, umyvadlem k postavení na desku Collaro 4A18 40, 4A21 38, 4A19 56, 4A20 56	umyvadlem k postavení na desku Artis 4179 43, 4198 61, 4172 58, 4178 41, umyvadlem k postavení na desku Collaro 4A18 40, 4A21 38, 4A19 56, 4A20 56
Osvětlení	diodové osvětlení Osvětlení: 2x LED / 2,3W Energetická třída: A-A++	diodové osvětlení Osvětlení: 2x LED / 2,3W, 2x LED / 4,2W Energetická třída: A-A++	-	diodové osvětlení Osvětlení: 2x LED / 4,2W Energetická třída: A-A++
Zařízení	1 x balíček příslušenství Finion 4 výsuvné díly s protiskluzovou podložkou	1 x balíček příslušenství Finion 4 výsuvné díly s protiskluzovou podložkou	2 x balíček příslušenství Finion 4 výsuvné díly s protiskluzovou podložkou	2 x balíček příslušenství Finion 4 výsuvné díly s protiskluzovou podložkou
Odkazy na normy	IP 44	IP 44	-	IP 44
Montáž	závěsný model	závěsný model	závěsný model	závěsný model
Součást dodávky	upevňovací sada je součástí dodávky	upevňovací sada je součástí dodávky	upevňovací sada je součástí dodávky	upevňovací sada je součástí dodávky
Všechny barevné kombinace	4.606,-	5.130,-	2.927,-	3.557,-

Uspořádání struktury čísla výrobku viz strana 96

XX = dosadíte barvu čela a korpusu
GF = Glossy White Lacquer, GJ = Light Grey Matt Lacquer, GK = Anthracite Matt Lacquer, GM = Olive Matt Lacquer, GS = Cedar Matt Lacquer, HA = Cloud Matt Lacquer, HB = Peony Matt Lacquer, HE = Sun Matt Lacquer, HG = Midnight Blue Matt Lacquer, HH = Sand Matt Lacquer, MT = White Matt Lacquer, PD = Black Matt Lacquer, PH = Glossy Black Lacquer, GN = Walnut Veneer, PC = Oak Veneer

YY = dosadíte barvu regálu
GF = Glossy White Lacquer, GJ = Light Grey Matt Lacquer, GK = Anthracite Matt Lacquer, GM = Olive Matt Lacquer, GS = Cedar Matt Lacquer, HA = Cloud Matt Lacquer, HB = Peony Matt Lacquer, HE = Sun Matt Lacquer, HF = Gold Matt Lacquer, HG = Midnight Blue Matt Lacquer, HH = Sand Matt Lacquer, MT = White Matt Lacquer, PD = Black Matt Lacquer, PH = Glossy Black Lacquer, GN = Walnut Veneer, PC = Oak Veneer

Z = dosadíte číslo barvy krycí desky
1 = Glass White Matt, 2 = Glass Black Matt, 3 = Glass Sand Matt

FINION





be

Chráněný vzor

Výroba na zakázku (Mějte prosím na paměti, že v případě požadavku na storno nebo změnu objednávky Vám nemůžeme vždy vyhověti!), Umyvadla je nutné objednat zvlášť.

Express Delivery

Tyto výrobky jsou obvykle skladem.

	SPODNÍ SKŘÍŇKA	SPODNÍ SKŘÍŇKA	SPODNÍ SKŘÍŇKA	SPODNÍ SKŘÍŇKA
				
	NOVINKA	NOVINKA	NOVINKA	NOVINKA
Objednací číslo	FA4Z YY XX	GA4Z YY XX	FA5Z YY XX	GA5Z YY XX
Rozměry (š x v x h)	1200 x 603 x 501 mm	1200 x 603 x 501 mm	1200 x 603 x 501 mm	1200 x 603 x 501 mm
Verze modelu	s regálovým prvkem, bez otvoru pro baterii umyvadlo vpravo	s regálovým prvkem, se stěnovými svítilny, bez otvoru pro baterii umyvadlo vpravo	s regálovým prvkem, bez otvoru pro baterii umyvadlo vlevo	s regálovým prvkem, se stěnovými svítilny, bez otvoru pro baterii umyvadlo vlevo
Pro kombinaci s	umyvadlem k postavení na desku Artis 4179 43, 4198 61, 4172 58, 4178 41, umyvadlem k postavení na desku Collaro 4A18 40, 4A21 38, 4A19 56, 4A20 56	umyvadlem k postavení na desku Artis 4179 43, 4198 61, 4172 58, 4178 41, umyvadlem k postavení na desku Collaro 4A18 40, 4A21 38, 4A19 56, 4A20 56	umyvadlem k postavení na desku Artis 4179 43, 4198 61, 4172 58, 4178 41, umyvadlem k postavení na desku Collaro 4A18 40, 4A21 38, 4A19 56, 4A20 56	umyvadlem k postavení na desku Artis 4179 43, 4198 61, 4172 58, 4178 41, umyvadlem k postavení na desku Collaro 4A18 40, 4A21 38, 4A19 56, 4A20 56
Osvětlení	diodové osvětlení Osvětlení: 1x LED / 2,3W Energetická třída: A-A++	diodové osvětlení Osvětlení: 1x LED / 2,3W, 2x LED / 4,2W Energetická třída: A-A++	diodové osvětlení Osvětlení: 1x LED / 2,3W Energetická třída: A-A++	diodové osvětlení Osvětlení: 1x LED / 2,3W, 2x LED / 4,2W Energetická třída: A-A++
Zařízení	1 x balíček příslušenství Finion 3 výsuvné díly s protiskluzovou podložkou	1 x balíček příslušenství Finion 3 výsuvné díly s protiskluzovou podložkou	1 x balíček příslušenství Finion 3 výsuvné díly s protiskluzovou podložkou	1 x balíček příslušenství Finion 3 výsuvné díly s protiskluzovou podložkou
Odkazy na normy	IP 44	IP 44	IP 44	IP 44
Montáž	závěsný model	závěsný model	závěsný model	závěsný model
Součást dodávky	upevňovací sada je součástí dodávky	upevňovací sada je součástí dodávky	upevňovací sada je součástí dodávky	upevňovací sada je součástí dodávky
Všechny barevné kombinace	3.452,-	3.976,-	3.452,-	3.976,-

Uspořádání struktury čísla výrobku viz strana 96

XX = dosadte barvu čela a korpusu
GF = Glossy White Lacquer, GJ = Light Grey Matt Lacquer, GK = Anthracite Matt Lacquer, GM = Olive Matt Lacquer, GS = Cedar Matt Lacquer, HA = Cloud Matt Lacquer, HB = Peony Matt Lacquer, HE = Sun Matt Lacquer, HG = Midnight Blue Matt Lacquer, HH = Sand Matt Lacquer, MT = White Matt Lacquer, PD = Black Matt Lacquer, PH = Glossy Black Lacquer, GN = Walnut Veneer, PC = Oak Veneer

YY = dosadte barvu regálu
GF = Glossy White Lacquer, GJ = Light Grey Matt Lacquer, GK = Anthracite Matt Lacquer, GM = Olive Matt Lacquer, GS = Cedar Matt Lacquer, HA = Cloud Matt Lacquer, HB = Peony Matt Lacquer, HE = Sun Matt Lacquer, HF = Gold Matt Lacquer, HG = Midnight Blue Matt Lacquer, HH = Sand Matt Lacquer, MT = White Matt Lacquer, PD = Black Matt Lacquer, PH = Glossy Black Lacquer, GN = Walnut Veneer, PC = Oak Veneer

Z = dosadte číslo barvy krycí desky
1 = Glass White Matt, 2 = Glass Black Matt, 3 = Glass Sand Matt

FINION





be

Chráněný vzor

Výroba na zakázku (Mějte prosím na paměti, že v případě požadavku na storno nebo změnu objednávky Vám nemůžeme vždy vyhověti!), Umyvadla je nutné objednat zvlášť.

Express Delivery

Tyto výrobky jsou obvykle skladem.

	SPODNÍ SKŘÍŇKA	SPODNÍ SKŘÍŇKA	SPODNÍ SKŘÍŇKA	SPODNÍ SKŘÍŇKA
				
	NOVINKA	NOVINKA	NOVINKA	NOVINKA
Objednací číslo	FA6Z YY XX	GA6Z YY XX	FA7Z YY XX	GA7Z YY XX
Rozměry (š x v x h)	1200 x 603 x 501 mm	1200 x 603 x 501 mm	1200 x 603 x 501 mm	1200 x 603 x 501 mm
Verze modelu	s regálovým prvkem, bez otvoru pro baterii umyvadlo uprostřed	s regálovým prvkem, se stěnovými svítilny, bez otvoru pro baterii umyvadlo uprostřed	s regálovým prvkem, bez otvoru pro baterii umyvadlo uprostřed	s regálovým prvkem, se stěnovými svítilny, bez otvoru pro baterii umyvadlo uprostřed
Pro kombinaci s	umyvadlem k postavení na desku Artis 4179 43, 4198 61, 4172 58, 4178 41, umyvadlem k postavení na desku Collaro 4A18 40, 4A21 38, 4A19 56, 4A20 56	umyvadlem k postavení na desku Artis 4179 43, 4198 61, 4172 58, 4178 41, umyvadlem k postavení na desku Collaro 4A18 40, 4A21 38, 4A19 56, 4A20 56	umyvadlem k postavení na desku Artis 4179 43, 4198 61, 4172 58, 4178 41, umyvadlem k postavení na desku Collaro 4A18 40, 4A21 38, 4A19 56, 4A20 56	umyvadlem k postavení na desku Artis 4179 43, 4198 61, 4172 58, 4178 41, umyvadlem k postavení na desku Collaro 4A18 40, 4A21 38, 4A19 56, 4A20 56
Osvětlení	diodové osvětlení Osvětlení: 1x LED / 2,3W Energetická třída: A-A++	diodové osvětlení Osvětlení: 1x LED / 2,3W, 2x LED / 4,2W Energetická třída: A-A++	diodové osvětlení Osvětlení: 1x LED / 2,3W Energetická třída: A-A++	diodové osvětlení Osvětlení: 1x LED / 2,3W, 2x LED / 4,2W Energetická třída: A-A++
Zařízení	1 x balíček příslušenství Finion 3 výsuvné díly s protiskluzovou podložkou	1 x balíček příslušenství Finion 3 výsuvné díly s protiskluzovou podložkou	1 x balíček příslušenství Finion 3 výsuvné díly s protiskluzovou podložkou	1 x balíček příslušenství Finion 3 výsuvné díly s protiskluzovou podložkou
Odkazy na normy	IP 44	IP 44	IP 44	IP 44
Montáž	závěsný model	závěsný model	závěsný model	závěsný model
Součást dodávky	upevňovací sada je součástí dodávky	upevňovací sada je součástí dodávky	upevňovací sada je součástí dodávky	upevňovací sada je součástí dodávky
Všechny barevné kombinace	3.452,-	3.976,-	3.452,-	3.976,-

Uspořádání struktury čísla výrobku viz strana 96

XX = dosadte barvu čela a korpusu
GF = Glossy White Lacquer, GJ = Light Grey Matt Lacquer, GK = Anthracite Matt Lacquer, GM = Olive Matt Lacquer, GS = Cedar Matt Lacquer, HA = Cloud Matt Lacquer, HB = Peony Matt Lacquer, HE = Sun Matt Lacquer, HG = Midnight Blue Matt Lacquer, HH = Sand Matt Lacquer, MT = White Matt Lacquer, PD = Black Matt Lacquer, PH = Glossy Black Lacquer, GN = Walnut Veneer, PC = Oak Veneer

YY = dosadte barvu regálu
GF = Glossy White Lacquer, GJ = Light Grey Matt Lacquer, GK = Anthracite Matt Lacquer, GM = Olive Matt Lacquer, GS = Cedar Matt Lacquer, HA = Cloud Matt Lacquer, HB = Peony Matt Lacquer, HE = Sun Matt Lacquer, HF = Gold Matt Lacquer, HG = Midnight Blue Matt Lacquer, HH = Sand Matt Lacquer, MT = White Matt Lacquer, PD = Black Matt Lacquer, PH = Glossy Black Lacquer, GN = Walnut Veneer, PC = Oak Veneer

Z = dosadte číslo barvy krycí desky
1 = Glass White Matt, 2 = Glass Black Matt, 3 = Glass Sand Matt

FINION





be

Chráněný vzor

Výroba na zakázku (Mějte prosím na paměti, že v případě požadavku na storno nebo změnu objednávky Vám nemůžeme vždy vyhověti!), Umyvadla je nutné objednat zvlášť.

Express Delivery

Tyto výrobky jsou obvykle skladem.

	SPODNÍ SKŘÍŇKA	SPODNÍ SKŘÍŇKA	SPODNÍ SKŘÍŇKA	SPODNÍ SKŘÍŇKA
				
	NOVINKA	NOVINKA	NOVINKA	NOVINKA
Objednací číslo	FA0Z 00 XX	GA0Z 00 XX	FA1Z YY XX	GA1Z YY XX
Rozměry (š x v x h)	1000 x 603 x 501 mm	1000 x 603 x 501 mm	1000 x 603 x 501 mm	1000 x 603 x 501 mm
Verze modelu	bez otvoru pro baterii umyvadlo uprostřed	se stěnovými svítky, bez otvoru pro baterii umyvadlo uprostřed	s regálovým prvkem, bez otvoru pro baterii umyvadlo uprostřed	s regálovým prvkem, se stěnovými svítky, bez otvoru pro baterii umyvadlo uprostřed
Pro kombinaci s	umyvadlem k postavení na desku Artis 4179 43, 4198 61, 4172 58, 4178 41, umyvadlem k postavení na desku Collaro 4A18 40, 4A21 38, 4A19 56, 4A20 56	umyvadlem k postavení na desku Artis 4179 43, 4198 61, 4172 58, 4178 41, umyvadlem k postavení na desku Collaro 4A18 40, 4A21 38, 4A19 56, 4A20 56	umyvadlem k postavení na desku Artis 4179 43, 4198 61, 4172 58, 4178 41, umyvadlem k postavení na desku Collaro 4A18 40, 4A21 38, 4A19 56, 4A20 56	umyvadlem k postavení na desku Artis 4179 43, 4198 61, 4172 58, 4178 41, umyvadlem k postavení na desku Collaro 4A18 40, 4A21 38, 4A19 56, 4A20 56
Osvětlení	-	diodové osvětlení Osvětlení: 2x LED / 4,2W Energetická třída: A-A++	diodové osvětlení Osvětlení: 1x LED / 2,3W Energetická třída: A-A++	diodové osvětlení Osvětlení: 1x LED / 2,3W, 2x LED / 4,2W Energetická třída: A-A++
Zařízení	1 x balíček příslušenství Finion 2 výsuvné díly s protiskluzovou podložkou	1 x balíček příslušenství Finion 2 výsuvné díly s protiskluzovou podložkou	1 x balíček příslušenství Finion 2 výsuvné díly s protiskluzovou podložkou	1 x balíček příslušenství Finion 2 výsuvné díly s protiskluzovou podložkou
Odkazy na normy	-	IP 44	IP 44	IP 44
Montáž	závěsný model	závěsný model	závěsný model	závěsný model
Součást dodávky	upevňovací sada je součástí dodávky	upevňovací sada je součástí dodávky	upevňovací sada je součástí dodávky	upevňovací sada je součástí dodávky
Všechny barevné kombinace	2.508,-	3.032,-	3.032,-	3.557,-

Uspořádání struktury čísla výrobku viz strana 96

XX = dosadte barvu čela a korpusu
GF = Glossy White Lacquer, GJ = Light Grey Matt Lacquer, GK = Anthracite Matt Lacquer, GM = Olive Matt Lacquer, GS = Cedar Matt Lacquer, HA = Cloud Matt Lacquer, HB = Peony Matt Lacquer, HE = Sun Matt Lacquer, HG = Midnight Blue Matt Lacquer, HH = Sand Matt Lacquer, MT = White Matt Lacquer, PD = Black Matt Lacquer, PH = Glossy Black Lacquer, GN = Walnut Veneer, PC = Oak Veneer

YY = dosadte barvu regálu
GF = Glossy White Lacquer, GJ = Light Grey Matt Lacquer, GK = Anthracite Matt Lacquer, GM = Olive Matt Lacquer, GS = Cedar Matt Lacquer, HA = Cloud Matt Lacquer, HB = Peony Matt Lacquer, HE = Sun Matt Lacquer, HF = Gold Matt Lacquer, HG = Midnight Blue Matt Lacquer, HH = Sand Matt Lacquer, MT = White Matt Lacquer, PD = Black Matt Lacquer, PH = Glossy Black Lacquer, GN = Walnut Veneer, PC = Oak Veneer

Z = dosadte číslo barvy krycí desky
1 = Glass White Matt, 2 = Glass Black Matt, 3 = Glass Sand Matt

FINION

be

Chráněný vzor

Výroba na zakázku (Mějte prosím na paměti, že v případě požadavku na storno nebo změnu objednávky Vám nemůžeme vždy vyhovět!), Umyvadla je nutné objednat zvlášť.

Express Delivery

Tyto výrobky jsou obvykle skladem.

	SPODNÍ SKŘÍŇKA	SPODNÍ SKŘÍŇKA	SPODNÍ SKŘÍŇKA	SPODNÍ SKŘÍŇKA
	NOVINKA	NOVINKA	NOVINKA	NOVINKA
Objednací číslo	FA2Z YY XX	GA2Z YY XX	F99Z 00 XX	G99Z 00 XX
Rozměry (š x v x h)	1000 x 603 x 501 mm	1000 x 603 x 501 mm	800 x 603 x 501 mm	800 x 603 x 501 mm
Verze modelu	s regálovým prvkem, bez otvoru pro baterii umyvadlo uprostřed	s regálovým prvkem, se stěnovými svítidly, bez otvoru pro baterii umyvadlo uprostřed	bez otvoru pro baterii	se stěnovými svítidly, bez otvoru pro baterii umyvadlo uprostřed
Pro kombinaci s	umyvadlem k postavení na desku Artis 4179 43, 4198 61, 4172 58, 4178 41, umyvadlem k postavení na desku Collaro 4A18 40, 4A21 38, 4A19 56, 4A20 56	umyvadlem k postavení na desku Artis 4179 43, 4198 61, 4172 58, 4178 41, umyvadlem k postavení na desku Collaro 4A18 40, 4A21 38, 4A19 56, 4A20 56	umyvadlem k postavení na desku Artis 4179 43, 4198 61, 4172 58, 4178 41, umyvadlem k postavení na desku Collaro 4A18 40, 4A21 38, 4A19 56, 4A20 56	umyvadlem k postavení na desku Artis 4179 43, 4198 61, 4172 58, 4178 41, umyvadlem k postavení na desku Collaro 4A18 40, 4A21 38, 4A19 56, 4A20 56
Osvětlení	diodové osvětlení Osvětlení: 1x LED / 2,3W Energetická třída: A-A++	diodové osvětlení Osvětlení: 1x LED / 2,3W, 2x LED / 4,2W Energetická třída: A-A++	-	diodové osvětlení Osvětlení: 2x LED / 4,2W Energetická třída: A-A++
Zařízení	1 x balíček příslušenství Finion 2 výsuvné díly s protiskluzovou podložkou	1 x balíček příslušenství Finion 2 výsuvné díly s protiskluzovou podložkou	1 x balíček příslušenství Finion 2 výsuvné díly s protiskluzovou podložkou	1 x balíček příslušenství Finion 2 výsuvné díly s protiskluzovou podložkou
Odkazy na normy	IP 44	IP 44	-	IP 44
Montáž	závěsný model	závěsný model	závěsný model	závěsný model
Součást dodávky	upevňovací sada je součástí dodávky	upevňovací sada je součástí dodávky	upevňovací sada je součástí dodávky	upevňovací sada je součástí dodávky
Všechny barevné kombinace	3.032,-	3.557,-	2.298,-	2.822,-
	VYSOKÁ SKŘÍŇKA	VYSOKÁ SKŘÍŇKA	VYSOKÁ SKŘÍŇKA	VYSOKÁ SKŘÍŇKA
Objednací číslo	F480 00 XX	G480 00 XX	F490 00 XX	G490 00 XX
Rozměry (š x v x h)	418 x 1516 x 270 mm	418 x 1516 x 270 mm	418 x 1516 x 270 mm	418 x 1516 x 270 mm
Verze modelu	-	se stěnovými svítidly	-	se stěnovými svítidly
panty	panty vlevo	panty vlevo	panty vpravo	panty vpravo
Osvětlení	-	diodové osvětlení Osvětlení: 2x LED / 11,2W Energetická třída: A-A++	-	diodové osvětlení Osvětlení: 2x LED / 11,2W Energetická třída: A-A++
Zařízení	1 pevná přihrádka 1 dvířka 3 skleněné poličky	1 pevná přihrádka 1 dvířka 3 skleněné poličky	1 pevná přihrádka 1 dvířka 3 skleněné poličky	1 pevná přihrádka 1 dvířka 3 skleněné poličky
Odkazy na normy	-	IP 44	-	IP 44
Montáž	závěsný model	závěsný model	závěsný model	závěsný model
Součást dodávky	upevňovací sada je součástí dodávky	upevňovací sada je součástí dodávky	upevňovací sada je součástí dodávky	upevňovací sada je součástí dodávky
Všechny barevné kombinace	1.249,-	1.773,-	1.249,-	1.773,-

Uspořádání struktury čísla výrobku viz strana 96

XX = dosadte barvu čela a korpusu
GF = Glossy White Lacquer, GJ = Light Grey Matt Lacquer, GK = Anthracite Matt Lacquer, GM = Olive Matt Lacquer, GS = Cedar Matt Lacquer, HA = Cloud Matt Lacquer, HB = Peony Matt Lacquer, HE = Sun Matt Lacquer, HG = Midnight Blue Matt Lacquer, HH = Sand Matt Lacquer, MT = White Matt Lacquer, PD = Black Matt Lacquer, PH = Glossy Black Lacquer, GN = Walnut Veneer, PC = Oak Veneer

YY = dosadte barvu regálu
GF = Glossy White Lacquer, GJ = Light Grey Matt Lacquer, GK = Anthracite Matt Lacquer, GM = Olive Matt Lacquer, GS = Cedar Matt Lacquer, HA = Cloud Matt Lacquer, HB = Peony Matt Lacquer, HE = Sun Matt Lacquer, HF = Gold Matt Lacquer, HG = Midnight Blue Matt Lacquer, HH = Sand Matt Lacquer, MT = White Matt Lacquer, PD = Black Matt Lacquer, PH = Glossy Black Lacquer, GN = Walnut Veneer, PC = Oak Veneer

Z = dosadte číslo barvy krycí desky
1 = Glass White Matt, 2 = Glass Black Matt, 3 = Glass Sand Matt

FINION









be

Chráněný vzor

Výroba na zakázku (Mějte prosím na paměti, že v případě požadavku na storno nebo změnu objednávky Vám nemůžeme vždy vyhověti!), Umyvadla je nutné objednat zvlášť.

Express Delivery

Tyto výrobky jsou obvykle skladem.

	VYSOKÁ SKŘÍŇKA	VYSOKÁ SKŘÍŇKA	VYSOKÁ SKŘÍŇKA	VYSOKÁ SKŘÍŇKA
				
Objednací číslo	F460 YY XX	G460 YY XX	F470 YY XX	G470 YY XX
Rozměry (š x v x h)	418 x 1516 x 270 mm	418 x 1516 x 270 mm	418 x 1516 x 270 mm	418 x 1516 x 270 mm
Verze modelu	s regálovým prvkem	s regálovým prvkem, se stěnovými svítidly	s regálovým prvkem	s regálovým prvkem, se stěnovými svítidly
panty	panty vlevo	panty vlevo	panty vpravo	panty vpravo
Osvětlení	diodové osvětlení Osvětlení: 1x LED / 2,3W Energetická třída: A-A++	diodové osvětlení Osvětlení: 1x LED / 2,3W, 2x LED / 11,2W Energetická třída: A-A++	diodové osvětlení Osvětlení: 1x LED / 2,3W Energetická třída: A-A++	diodové osvětlení Osvětlení: 1x LED / 2,3W, 2x LED / 11,2W Energetická třída: A-A++
Zařízení	2 dvířka 2 skleněné poličky	2 dvířka 2 skleněné poličky	2 dvířka 2 skleněné poličky	2 dvířka 2 skleněné poličky
Odkazy na normy	IP 44	IP 44	IP 44	IP 44
Montáž	závěsný model	závěsný model	závěsný model	závěsný model
Součást dodávky	upevňovací sada je součástí dodávky	upevňovací sada je součástí dodávky	upevňovací sada je součástí dodávky	upevňovací sada je součástí dodávky
Všechny barevné kombinace	1.773,-	2.298,-	1.773,-	2.298,-
	BOČNÍ SKŘÍŇKA	BOČNÍ SKŘÍŇKA	BOČNÍ SKŘÍŇKA	BOČNÍ SKŘÍŇKA
				
Objednací číslo	F560 00 XX	G560 00 XX	F570 00 XX	G570 00 XX
Rozměry (š x v x h)	418 x 936 x 270 mm	418 x 936 x 270 mm	418 x 936 x 270 mm	418 x 936 x 270 mm
Verze modelu	-	se stěnovými svítidly	-	se stěnovými svítidly
panty	panty vlevo	panty vlevo	panty vpravo	panty vpravo
Osvětlení	-	diodové osvětlení Osvětlení: 2x LED / 6,9W Energetická třída: A-A++	-	diodové osvětlení Osvětlení: 2x LED / 6,9W Energetická třída: A-A++
Zařízení	1 dvířka 2 skleněné poličky	1 dvířka 2 skleněné poličky	1 dvířka 2 skleněné poličky	1 dvířka 2 skleněné poličky
Odkazy na normy	-	IP 44	-	IP 44
Montáž	závěsný model	závěsný model	závěsný model	závěsný model
Součást dodávky	upevňovací sada je součástí dodávky	upevňovací sada je součástí dodávky	upevňovací sada je součástí dodávky	upevňovací sada je součástí dodávky
Všechny barevné kombinace	1.039,-	1.564,-	1.039,-	1.564,-

Uspořádání struktury čísla výrobku viz strana 96

XX = dosadíte barvu čela a korpusu
GF = Glossy White Lacquer, GJ = Light Grey Matt Lacquer, GK = Anthracite Matt Lacquer, GM = Olive Matt Lacquer, GS = Cedar Matt Lacquer, HA = Cloud Matt Lacquer, HB = Peony Matt Lacquer, HE = Sun Matt Lacquer, HG = Midnight Blue Matt Lacquer, HH = Sand Matt Lacquer, MT = White Matt Lacquer, PD = Black Matt Lacquer, PH = Glossy Black Lacquer, GN = Walnut Veneer, PC = Oak Veneer

YY = dosadíte barvu regálu
GF = Glossy White Lacquer, GJ = Light Grey Matt Lacquer, GK = Anthracite Matt Lacquer, GM = Olive Matt Lacquer, GS = Cedar Matt Lacquer, HA = Cloud Matt Lacquer, HB = Peony Matt Lacquer, HE = Sun Matt Lacquer, HF = Gold Matt Lacquer, HG = Midnight Blue Matt Lacquer, HH = Sand Matt Lacquer, MT = White Matt Lacquer, PD = Black Matt Lacquer, PH = Glossy Black Lacquer, GN = Walnut Veneer, PC = Oak Veneer

Z = dosadíte číslo barvy krycí desky
1 = Glass White Matt, 2 = Glass Black Matt, 3 = Glass Sand Matt

FINION





be





Chráněný vzor

Výroba na zakázku (Mějte prosím na paměti, že v případě požadavku na storno nebo změnu objednávky Vám nemůžeme vždy vyhověti!), Umyvadla je nutné objednat zvlášť.

Express Delivery

Tyto výrobky jsou obvykle skladem.

	BOČNÍ SKŘÍŇKA	BOČNÍ SKŘÍŇKA	BOČNÍ SKŘÍŇKA	BOČNÍ SKŘÍŇKA
				
Objednací číslo	F500 YY XX	G500 YY XX	F510 YY XX	G510 YY XX
Rozměry (š x v x h)	418 x 936 x 270 mm	418 x 936 x 270 mm	418 x 936 x 270 mm	418 x 936 x 270 mm
Verze modelu	s regálovým prvkem	s regálovým prvkem, se stěnovými svítidly	s regálovým prvkem	s regálovým prvkem, se stěnovými svítidly
panty	panty vlevo	panty vlevo	panty vpravo	panty vpravo
Osvětlení	diodové osvětlení Osvětlení: 1x LED / 2,3W Energetická třída: A-A++	diodové osvětlení Osvětlení: 1x LED / 2,3W, 2x LED / 6,9W Energetická třída: A-A++	diodové osvětlení Osvětlení: 1x LED / 2,3W Energetická třída: A-A++	diodové osvětlení Osvětlení: 1x LED / 2,3W, 2x LED / 6,9W Energetická třída: A-A++
Zařízení	1 dvířka 1 skleněná polička	1 dvířka 1 skleněná polička	1 dvířka 1 skleněná polička	1 dvířka 1 skleněná polička
Odkazy na normy	IP 44	IP 44	IP 44	IP 44
Montáž	závěsný model	závěsný model	závěsný model	závěsný model
Součást dodávky	upevňovací sada je součástí dodávky	upevňovací sada je součástí dodávky	upevňovací sada je součástí dodávky	upevňovací sada je součástí dodávky
Všechny barevné kombinace	1.564,-	2.088,-	1.564,-	2.088,-

	BOČNÍ SKŘÍŇKA	BOČNÍ SKŘÍŇKA	BOČNÍ SKŘÍŇKA	BOČNÍ SKŘÍŇKA
				
Objednací číslo	F520 YY XX	G520 YY XX	F530 YY XX	G530 YY XX
Rozměry (š x v x h)	418 x 936 x 270 mm	418 x 936 x 270 mm	418 x 936 x 270 mm	418 x 936 x 270 mm
Verze modelu	s regálovým prvkem, s nabíjecí stanicí	s regálovým prvkem, s nabíjecí stanicí, se stěnovými svítidly	s regálovým prvkem, s nabíjecí stanicí	s regálovým prvkem, s nabíjecí stanicí, se stěnovými svítidly
panty	panty vlevo	panty vlevo	panty vpravo	panty vpravo
Osvětlení	diodové osvětlení Osvětlení: 1x LED / 2,3W Energetická třída: A-A++	diodové osvětlení Osvětlení: 1x LED / 2,3W, 2x LED / 6,9W Energetická třída: A-A++	diodové osvětlení Osvětlení: 1x LED / 2,3W Energetická třída: A-A++	diodové osvětlení Osvětlení: 1x LED / 2,3W, 2x LED / 6,9W Energetická třída: A-A++
Zařízení	1 dvířka 1 skleněná polička	1 dvířka 1 skleněná polička	1 dvířka 1 skleněná polička	1 dvířka 1 skleněná polička
Odkazy na normy	IP 44	IP 44	IP 44	IP 44
Montáž	závěsný model	závěsný model	závěsný model	závěsný model
Součást dodávky	upevňovací sada je součástí dodávky	upevňovací sada je součástí dodávky	upevňovací sada je součástí dodávky	upevňovací sada je součástí dodávky
Všechny barevné kombinace	1.721,-	2.245,-	1.721,-	2.245,-

Uspořádání struktury čísla výrobku viz strana 96

XX = dosadíte barvu čela a korpusu
GF = Glossy White Lacquer, GJ = Light Grey Matt Lacquer, GK = Anthracite Matt Lacquer, GM = Olive Matt Lacquer, GS = Cedar Matt Lacquer, HA = Cloud Matt Lacquer, HB = Peony Matt Lacquer, HE = Sun Matt Lacquer, HG = Midnight Blue Matt Lacquer, HH = Sand Matt Lacquer, MT = White Matt Lacquer, PD = Black Matt Lacquer, PH = Glossy Black Lacquer, GN = Walnut Veneer, PC = Oak Veneer

YY = dosadíte barvu regálu
GF = Glossy White Lacquer, GJ = Light Grey Matt Lacquer, GK = Anthracite Matt Lacquer, GM = Olive Matt Lacquer, GS = Cedar Matt Lacquer, HA = Cloud Matt Lacquer, HB = Peony Matt Lacquer, HE = Sun Matt Lacquer, HF = Gold Matt Lacquer, HG = Midnight Blue Matt Lacquer, HH = Sand Matt Lacquer, MT = White Matt Lacquer, PD = Black Matt Lacquer, PH = Glossy Black Lacquer, GN = Walnut Veneer, PC = Oak Veneer

Z = dosadíte číslo barvy krycí desky
1 = Glass White Matt, 2 = Glass Black Matt, 3 = Glass Sand Matt

FINION





be





Chráněný vzor

Výroba na zakázku (Mějte prosím na paměti, že v případě požadavku na storno nebo změnu objednávky Vám nemůžeme vždy vyhověti!), Umyvadla je nutné objednat zvlášť.

Express Delivery

Tyto výrobky jsou obvykle skladem.

	BOČNÍ SKŘÍŇKA	BOČNÍ SKŘÍŇKA	BOČNÍ SKŘÍŇKA	BOČNÍ SKŘÍŇKA
				
Objednávací číslo	F540 YY XX	G540 YY XX	F550 YY XX	G550 YY XX
Rozměry (š x v x h)	418 x 936 x 270 mm	418 x 936 x 270 mm	418 x 936 x 270 mm	418 x 936 x 270 mm
Verze modelu	s regálovým prvkem	s regálovým prvkem, se stěnovými svítidly	s regálovým prvkem	s regálovým prvkem, se stěnovými svítidly
panty	panty vlevo	panty vlevo	panty vpravo	panty vpravo
Osvětlení	diodové osvětlení Osvětlení: 1x LED / 2,3W Energetická třída: A-A++	diodové osvětlení Osvětlení: 1x LED / 2,3W, 2x LED / 6,9W Energetická třída: A-A++	diodové osvětlení Osvětlení: 1x LED / 2,3W Energetická třída: A-A++	diodové osvětlení Osvětlení: 1x LED / 2,3W, 2x LED / 6,9W Energetická třída: A-A++
Zařízení	1 dvířka 1 skleněná polička	1 dvířka 1 skleněná polička	1 dvířka 1 skleněná polička	1 dvířka 1 skleněná polička
Odkazy na normy	IP 44	IP 44	IP 44	IP 44
Montáž	závěsný model	závěsný model	závěsný model	závěsný model
Součást dodávky	upevňovací sada je součástí dodávky	upevňovací sada je součástí dodávky	upevňovací sada je součástí dodávky	upevňovací sada je součástí dodávky
Všechny barevné kombinace	1.564,-	2.088,-	1.564,-	2.088,-

	POLICE	POLICE	POLICE	POLICE
				
	NOVINKA			
Objednávací číslo	FD10 YY XX	F580 YY XX	G580 YY XX	F590 YY XX
Rozměry (š x v x h)	418 x 356 x 270 mm	418 x 356 x 270 mm	418 x 356 x 270 mm	418 x 356 x 270 mm
Verze modelu	-	vnitřní osvětlení	vnitřní osvětlení, se stěnovými svítidly	vnitřní osvětlení, s nabíjecí stanicí
Osvětlení	-	diodové osvětlení Osvětlení: 1x LED / 2,3W Energetická třída: A-A++	diodové osvětlení Osvětlení: 3x LED / 2,3W Energetická třída: A-A++	diodové osvětlení Osvětlení: 1x LED / 2,3W Energetická třída: A-A++
Odkazy na normy	-	IP 44	IP 44	IP 44
Montáž	závěsný model	závěsný model	závěsný model	závěsný model
Součást dodávky	upevňovací sada je součástí dodávky	upevňovací sada je součástí dodávky	upevňovací sada je součástí dodávky	upevňovací sada je součástí dodávky
Všechny barevné kombinace	784,-	934,-	1.459,-	1.091,-

Uspořádání struktury čísla výrobku viz strana 96

XX = dosadíte barvu čela a korpusu
GF = Glossy White Lacquer, GJ = Light Grey Matt Lacquer, GK = Anthracite Matt Lacquer, GM = Olive Matt Lacquer, GS = Cedar Matt Lacquer, HA = Cloud Matt Lacquer, HB = Peony Matt Lacquer, HE = Sun Matt Lacquer, HG = Midnight Blue Matt Lacquer, HH = Sand Matt Lacquer, MT = White Matt Lacquer, PD = Black Matt Lacquer, PH = Glossy Black Lacquer, GN = Walnut Veneer, PC = Oak Veneer

YY = dosadíte barvu regálu
GF = Glossy White Lacquer, GJ = Light Grey Matt Lacquer, GK = Anthracite Matt Lacquer, GM = Olive Matt Lacquer, GS = Cedar Matt Lacquer, HA = Cloud Matt Lacquer, HB = Peony Matt Lacquer, HE = Sun Matt Lacquer, HF = Gold Matt Lacquer, HG = Midnight Blue Matt Lacquer, HH = Sand Matt Lacquer, MT = White Matt Lacquer, PD = Black Matt Lacquer, PH = Glossy Black Lacquer, GN = Walnut Veneer, PC = Oak Veneer

Z = dosadíte číslo barvy krycí desky
1 = Glass White Matt, 2 = Glass Black Matt, 3 = Glass Sand Matt

FINION









be



Chráněný vzor

Výroba na zakázku (Mějte prosím na paměti, že v případě požadavku na storno nebo změnu objednávky Vám nemůžeme vždy vyhověti!), Umyvadla je nutné objednat zvlášť.

Express Delivery Tyto výrobky jsou obvykle skladem.

	POLICE
	
Objednací číslo	G590 YY XX
Rozměry (š x v x h)	418 x 356 x 270 mm
Verze modelu	vnitřní osvětlení, s nabíjecí stanicí, se stěnovými svídky
Osvětlení	diodové osvětlení Osvětlení: 3x LED / 2,3W Energetická třída: A-A++
Odkazy na normy	IP 44
Montáž	závěsný model
Součást dodávky	upevňovací sada je součástí dodávky
Všechny barevné kombinace	1.616,-

	ZRCADLO	ZRCADLO	ZRCADLO	ZRCADLO
				
				
Objednací číslo	F620 16 00	F620 12 00	F620 10 00	F620 80 00
Rozměry (š x v x h)	1600 x 1000 x 20 mm	1200 x 1000 x 20 mm	1000 x 1000 x 20 mm	800 x 1000 x 20 mm
Verze modelu	s fazetovým brusem	s fazetovým brusem	s fazetovým brusem	s fazetovým brusem
Součást dodávky	upevňovací sada je součástí dodávky	upevňovací sada je součástí dodávky	upevňovací sada je součástí dodávky	upevňovací sada je součástí dodávky
	483,-	399,-	357,-	315,-

	ZRCADLO
	
	
Objednací číslo	F620 60 00
Rozměry (š x v x h)	600 x 1000 x 20 mm
Verze modelu	s fazetovým brusem
Součást dodávky	upevňovací sada je součástí dodávky
	273,-

Uspořádání struktury čísla výrobku viz strana 96

XX = dosadte barvu čela a korpusu
GF = Glossy White Lacquer, GJ = Light Grey Matt Lacquer, GK = Anthracite Matt Lacquer, GM = Olive Matt Lacquer, GS = Cedar Matt Lacquer, HA = Cloud Matt Lacquer, HB = Peony Matt Lacquer, HE = Sun Matt Lacquer, HG = Midnight Blue Matt Lacquer, HH = Sand Matt Lacquer, MT = White Matt Lacquer, PD = Black Matt Lacquer, PH = Glossy Black Lacquer, GN = Walnut Veneer, PC = Oak Veneer

YY = dosadte barvu regálu
GF = Glossy White Lacquer, GJ = Light Grey Matt Lacquer, GK = Anthracite Matt Lacquer, GM = Olive Matt Lacquer, GS = Cedar Matt Lacquer, HA = Cloud Matt Lacquer, HB = Peony Matt Lacquer, HE = Sun Matt Lacquer, HF = Gold Matt Lacquer, HG = Midnight Blue Matt Lacquer, HH = Sand Matt Lacquer, MT = White Matt Lacquer, PD = Black Matt Lacquer, PH = Glossy Black Lacquer, GN = Walnut Veneer, PC = Oak Veneer

Z = dosadte číslo barvy krycí desky
1 = Glass White Matt, 2 = Glass Black Matt, 3 = Glass Sand Matt

FINION







be

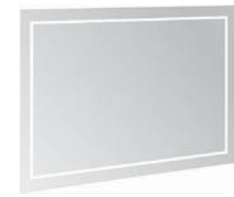

Chráněný vzor







Výroba na zakázku (Mějte prosím na paměti, že v případě požadavku na storno nebo změnu objednávky Vám nemůžeme vždy vyhovět!), Umyvadla je nutné objednat zvlášť.

Express Delivery

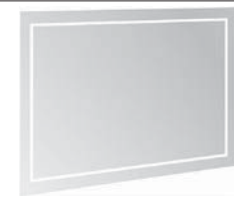
Tyto výrobky jsou obvykle skladem.

	ZRCADLO	ZRCADLO	ZRCADLO	ZRCADLO
				
				
Objednací číslo	F600 16 00	F600 12 00	F600 10 00	F600 80 00
Rozměry (š x v x h)	1600 x 750 x 45 mm	1200 x 750 x 45 mm	1000 x 750 x 45 mm	800 x 750 x 45 mm
Osvětlení	diodové osvětlení Osvětlení: 1x LED / 66,2W Energetická třída: A-A++	diodové osvětlení Osvětlení: 1x LED / 53,9W Energetická třída: A-A++	diodové osvětlení Osvětlení: 1x LED / 47,7W Energetická třída: A-A++	diodové osvětlení Osvětlení: 1x LED / 41,6W Energetická třída: A-A++
Odkazy na normy	IP 44	IP 44	IP 44	IP 44
Součást dodávky	upevňovací sada je součástí dodávky	upevňovací sada je součástí dodávky	upevňovací sada je součástí dodávky	upevňovací sada je součástí dodávky
	2.518,-	2.203,-	1.994,-	1.679,-

	ZRCADLO
	
	
Objednací číslo	F600 60 00
Rozměry (š x v x h)	600 x 750 x 45 mm
Osvětlení	diodové osvětlení Osvětlení: 1x LED / 35,4W Energetická třída: A-A++
Odkazy na normy	IP 44
Součást dodávky	upevňovací sada je součástí dodávky
	1.364,-

	ZRCADLO	ZRCADLO	ZRCADLO	ZRCADLO
				
				
Objednací číslo	G600 16 00	G600 12 00	G600 10 00	G600 80 00
Rozměry (š x v x h)	1600 x 750 x 45 mm	1200 x 750 x 45 mm	1000 x 750 x 45 mm	800 x 750 x 45 mm
Osvětlení	diodové osvětlení Osvětlení: 1x LED / 33,1W, 1x LED / 66,2W Energetická třída: A-A++	diodové osvětlení Osvětlení: 1x LED / 27W, 1x LED / 53,9W Energetická třída: A-A++	diodové osvětlení Osvětlení: 1x LED / 23,9W, 1x LED / 47,7W Energetická třída: A-A++	diodové osvětlení Osvětlení: 1x LED / 20,8W, 1x LED / 41,6W Energetická třída: A-A++
Zařízení	se stěnovými svítidly	se stěnovými svítidly	se stěnovými svítidly	se stěnovými svítidly
Odkazy na normy	IP 44	IP 44	IP 44	IP 44
Součást dodávky	upevňovací sada je součástí dodávky	upevňovací sada je součástí dodávky	upevňovací sada je součástí dodávky	upevňovací sada je součástí dodávky
	2.833,-	2.518,-	2.203,-	1.994,-

Uspořádání struktury čísla výrobku viz strana 96

XX = dosadte barvu čela a korpusu
GF = Glossy White Lacquer, GJ = Light Grey Matt Lacquer, GK = Anthracite Matt Lacquer, GM = Olive Matt Lacquer, GS = Cedar Matt Lacquer, HA = Cloud Matt Lacquer, HB = Peony Matt Lacquer, HE = Sun Matt Lacquer, HG = Midnight Blue Matt Lacquer, HH = Sand Matt Lacquer, MT = White Matt Lacquer, PD = Black Matt Lacquer, PH = Glossy Black Lacquer, GN = Walnut Veneer, PC = Oak Veneer

YY = dosadte barvu regálu
GF = Glossy White Lacquer, GJ = Light Grey Matt Lacquer, GK = Anthracite Matt Lacquer, GM = Olive Matt Lacquer, GS = Cedar Matt Lacquer, HA = Cloud Matt Lacquer, HB = Peony Matt Lacquer, HE = Sun Matt Lacquer, HF = Gold Matt Lacquer, HG = Midnight Blue Matt Lacquer, HH = Sand Matt Lacquer, MT = White Matt Lacquer, PD = Black Matt Lacquer, PH = Glossy Black Lacquer, GN = Walnut Veneer, PC = Oak Veneer

Z = dosadte číslo barvy krycí desky
1 = Glass White Matt, 2 = Glass Black Matt, 3 = Glass Sand Matt

FINION



be

Chráněný vzor

Výroba na zakázku (Mějte prosím na paměti, že v případě požadavku na storno nebo změnu objednávky Vám nemůžeme vždy vyhověti!), Umyvadla je nutné objednat zvlášť.

Express Delivery Tyto výrobky jsou obvykle skladem.

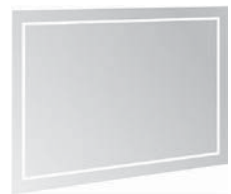
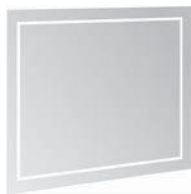
	ZRCADLO
	
	Express Delivery
Objednací číslo	G600 60 00
Rozměry (š x v x h)	600 x 750 x 45 mm
Osvětlení	diodové osvětlení Osvětlení: 1x LED / 17,7W, 1x LED / 35,4W Energetická třída: A-A++
Zařízení	se stěnovými svítilny
Odkazy na normy	IP 44
Součást dodávky	upevňovací sada je součástí dodávky
	1.784,-

	ZRCADLO	ZRCADLO	ZRCADLO	ZRCADLO
				
	Express Delivery +Sound Bluetooth	Express Delivery +Sound Bluetooth	Express Delivery +Sound Bluetooth	Express Delivery +Sound Bluetooth
Objednací číslo	G610 16 00	G610 12 00	G610 10 00	G610 80 00
Rozměry (š x v x h)	1600 x 750 x 45 mm	1200 x 750 x 45 mm	1000 x 750 x 45 mm	800 x 750 x 45 mm
Pro kombinaci s	Dálkový ovladač pro vyhřívání zrcadla G999 03 00 – je nutno objednat jako samostatnou položku!	Dálkový ovladač pro vyhřívání zrcadla G999 03 00 – je nutno objednat jako samostatnou položku!	Dálkový ovladač pro vyhřívání zrcadla G999 03 00 – je nutno objednat jako samostatnou položku!	Dálkový ovladač pro vyhřívání zrcadla G999 03 00 – je nutno objednat jako samostatnou položku!
Osvětlení	diodové osvětlení Osvětlení: 1x LED / 33,1W, 1x LED / 66,2W Energetická třída: A-A++	diodové osvětlení Osvětlení: 1x LED / 27W, 1x LED / 53,9W Energetická třída: A-A++	diodové osvětlení Osvětlení: 1x LED / 23,9W, 1x LED / 47,7W Energetická třída: A-A++	diodové osvětlení Osvětlení: 1x LED / 20,8W, 1x LED / 41,6W Energetická třída: A-A++
Zařízení	Sound systém s bezdrátovým Bluetooth® připojením, diodové osvětlení vyhřívání zrcadla se stěnovými svítilny	Sound systém s bezdrátovým Bluetooth® připojením, diodové osvětlení vyhřívání zrcadla se stěnovými svítilny	Sound systém s bezdrátovým Bluetooth® připojením, diodové osvětlení vyhřívání zrcadla se stěnovými svítilny	Sound systém s bezdrátovým Bluetooth® připojením, diodové osvětlení vyhřívání zrcadla se stěnovými svítilny
Odkazy na normy	IP 44	IP 44	IP 44	IP 44
Součást dodávky	upevňovací sada je součástí dodávky	upevňovací sada je součástí dodávky	upevňovací sada je součástí dodávky	upevňovací sada je součástí dodávky
	3.882,-	3.567,-	3.252,-	2.938,-

Uspořádání struktury čísla výrobku viz strana 96

XX = dosadíte barvu čela a korpusu
 GF = Glossy White Lacquer, GJ = Light Grey Matt Lacquer, GK = Anthracite Matt Lacquer, GM = Olive Matt Lacquer, GS = Cedar Matt Lacquer, HA = Cloud Matt Lacquer, HB = Peony Matt Lacquer, HE = Sun Matt Lacquer, HG = Midnight Blue Matt Lacquer, HH = Sand Matt Lacquer, MT = White Matt Lacquer, PD = Black Matt Lacquer, PH = Glossy Black Lacquer, GN = Walnut Veneer, PC = Oak Veneer

YY = dosadíte barvu regálu
 GF = Glossy White Lacquer, GJ = Light Grey Matt Lacquer, GK = Anthracite Matt Lacquer, GM = Olive Matt Lacquer, GS = Cedar Matt Lacquer, HA = Cloud Matt Lacquer, HB = Peony Matt Lacquer, HE = Sun Matt Lacquer, HF = Gold Matt Lacquer, HG = Midnight Blue Matt Lacquer, HH = Sand Matt Lacquer, MT = White Matt Lacquer, PD = Black Matt Lacquer, PH = Glossy Black Lacquer, GN = Walnut Veneer, PC = Oak Veneer

Z = dosadíte číslo barvy krycí desky
 1 = Glass White Matt, 2 = Glass Black Matt, 3 = Glass Sand Matt





FINION



be

Chráněný vzor

Výroba na zakázku (Mějte prosím na paměti, že v případě požadavku na storno nebo změnu objednávky Vám nemůžeme vždy vyhověti!), Umyvadla je nutné objednat zvlášť.

Express Delivery Tyto výrobky jsou obvykle skladem.

	ZRCADLO
	
	  
Objednací číslo	G610 60 00
Rozměry (š x v x h)	600 x 750 x 45 mm
Pro kombinaci s	Dálkový ovladač pro vyhřívání zrcadla G999 03 00 – je nutno objednat jako samostatnou položku!
Osvětlení	diodové osvětlení Osvětlení: 1x LED / 17,7W, 1x LED / 35,4W Energetická třída: A-A++
Zařízení	Sound systém s bezdrátovým Bluetooth® připojením, diodové osvětlení vyhřívání zrcadla se stěnovými svítilny
Odkazy na normy	IP 44
Součást dodávky	upevňovací sada je součástí dodávky
	2.623,-

	DÁLKOVÉ OVLÁDÁNÍ VČ. DRŽÁKU	RÁDIOVÝ VYSÍLAČ PRO VYHŘÍVÁNÍ ZRCADLA
		
		
Objednací číslo	G999 02 00	G999 03 00
Popis	jeden dálkový ovladač pro všechny výrobky Finion a Collaro, používá se k ovládání všech osvětlovacích prvků Finion a Collaro	rozezná nárůst vzdušné vlhkosti a automaticky aktivuje vyhřívání zrcadla
Součást dodávky	není součástí dodávky	-
	40,-	52,-

Uspořádání struktury čísla výrobku viz strana 96

XX = dosadte barvu čela a korpusu
GF = Glossy White Lacquer, GJ = Light Grey Matt Lacquer, GK = Anthracite Matt Lacquer, GM = Olive Matt Lacquer, GS = Cedar Matt Lacquer, HA = Cloud Matt Lacquer, HB = Peony Matt Lacquer, HE = Sun Matt Lacquer, HG = Midnight Blue Matt Lacquer, HH = Sand Matt Lacquer, MT = White Matt Lacquer, PD = Black Matt Lacquer, PH = Glossy Black Lacquer, GN = Walnut Veneer, PC = Oak Veneer

YY = dosadte barvu regálu
GF = Glossy White Lacquer, GJ = Light Grey Matt Lacquer, GK = Anthracite Matt Lacquer, GM = Olive Matt Lacquer, GS = Cedar Matt Lacquer, HA = Cloud Matt Lacquer, HB = Peony Matt Lacquer, HE = Sun Matt Lacquer, HF = Gold Matt Lacquer, HG = Midnight Blue Matt Lacquer, HH = Sand Matt Lacquer, MT = White Matt Lacquer, PD = Black Matt Lacquer, PH = Glossy Black Lacquer, GN = Walnut Veneer, PC = Oak Veneer

Z = dosadte číslo barvy krycí desky
1 = Glass White Matt, 2 = Glass Black Matt, 3 = Glass Sand Matt

HOMMAGE

Sanitární keramika a koupelnový nábytek

- Segment Premium
- Vhodný nábytkový program Hommage

PRO.VILLEROY-BOCH.COM/TECHNICALDRAWINGS



Barvy keramiky



R1 = Bílá Alpin
CeramicPlus



R2 = Star White
CeramicPlus

Barvy čelních stěn a barvy korpusu



Walnut/Grey-
White Marble



White Matt
Lacquer/Black
Marble

HOMMAGE

€ bez DPH



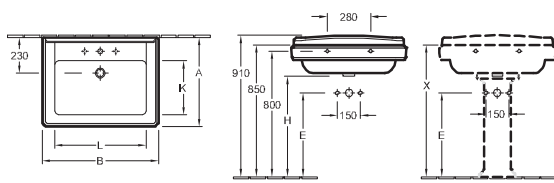

Chráněný vzor

Vodovodní baterie a dávkovače mýdla objednejte zvlášť

UMYVADLO





Objednací číslo	A	B	E	H	K	L
710175XX	580	750	520	640	350	590
7101A1XX	580	750	520	640	350	590
710165XX	530	650	525	645	315	505
7101A2XX	530	650	525	645	315	505

Objednací číslo	Popis	plus R1	plus R2		kus/pal.	kg/kus
7101 75 XX	750 x 580 mm  vhodný nábytkový program: Hommage	683,-	683,-	-	8	32,7
7101 A1 XX	750 x 580 mm  vhodný nábytkový program: Hommage	683,-	683,-	-	8	32,7
7101 65 XX	650 x 530 mm 	591,-	591,-	-	10	25,5
7101 A2 XX	650 x 530 mm 	591,-	591,-	-	10	24,9
Další informace o vhodných ventilech viz strany 380-384						
7232 00 XX	SLOUP	454,-	454,-	-	30	11,45
9221 49 00	UMYVADLOVÝ PRVEK 525 x 1120 x 75 mm Další modely ViConnect viz strany 367-379	-	-	170,-	10	8

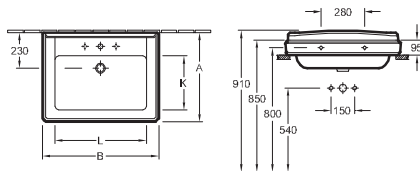
UMYVADLO





Objednací číslo	A	B	E	K	L
7101LGXX	580	750	520	350	590
7101KGXX	530	650	525	315	505

Objednací číslo	Popis	plus R1	plus R2		kus/pal.	kg/kus
7101 LG XX	750 x 580 mm 	749,-	749,-	-	8	32,7
7101 KG XX	650 x 530 mm 	657,-	657,-	-	10	24,9
spodní strana broušená						
Další informace o vhodných ventilech viz strany 380-384						
9221 49 00	UMYVADLOVÝ PRVEK 525 x 1120 x 75 mm Další modely ViConnect viz strany 367-379	-	-	170,-	10	8

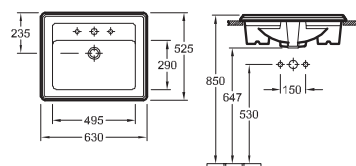
ZÁPUSTNÉ UMYVADLO



Objednací číslo	Popis	plus R1	plus R2		kus/pal.	kg/kus
7102 63 XX	630 x 525 mm 	825,-	825,-	-	10	21,1
7102 A1 XX	630 x 525 mm 	825,-	825,-	-	10	21

včetně výřezové šablony, vhodný nábytkový program: Hommage

Další informace o vhodných ventilech viz strany 380-384

XX = dosadte kód barvy

R1 = Bílá Alpin CeramicPlus, R2 = Star White CeramicPlus

HOMMAGE

be

Chráněný vzor

Vodovodní baterie a dávkovače mýdla objednejte zvlášť

BIDET

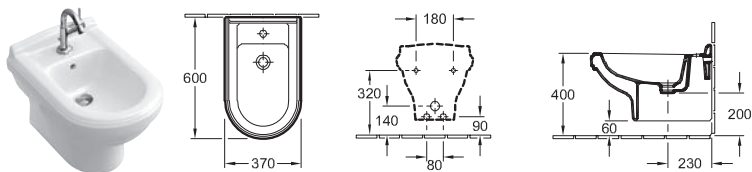

Objednací číslo	Popis	plus R1	plus R2		kus/pal.	kg/kus
7441 B0 XX	370 x 600 mm ○ ○	791,-	791,-	-	10	23,93

závěsný model, upevňovací sada pro skryté upevnění součástí dodávky

Další informace o vhodných ventilech viz strany 380-384

9953 00 00	UPEVNĚVACÍ RÁM (na přání)	-	-	175,-		
9221 48 00	BIDETOVÝ PRVEK 525 x 1120 x 100 mm Další modely ViConnect viz strany 367-379	-	-	273,-	10	10,5

BIDET

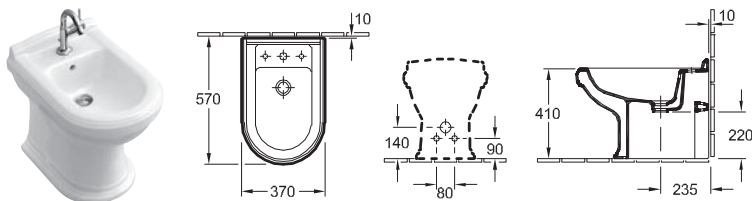

Objednací číslo	Popis	plus R1	plus R2		kus/pal.	kg/kus
7442 00 XX	370 x 570 mm ○ ○ ○ ○	795,-	795,-	-	12	25,23

stojící model, u zdi, doporučení: montáž s minimální vzdáleností od stěny: 10 mm, včetně montážní sady, upevňovací sada pro skryté upevnění součástí dodávky

Další informace o vhodných ventilech viz strany 380-384

9208 72 00	SIFON (na přání) s nástavcem	-	-	55,-		
9221 48 00	BIDETOVÝ PRVEK 525 x 1120 x 100 mm Další modely ViConnect viz strany 367-379	-	-	273,-	10	10,5

XX = dosadte kód barvy

R1 = Bílá Alpin CeramicPlus, R2 = Star White CeramicPlus

HOMMAGE

€ bez DPH

Chráněný vzor

Vodovodní baterie a dávkovače mýdla objednejte zvlášť

KLOZET S HLUBOKÝM SPLACHOVÁNÍM

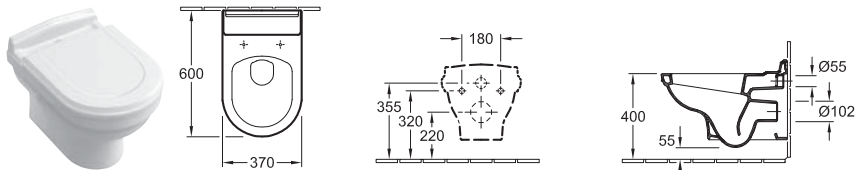

Objednací číslo	Popis	plus R1	plus R2		kus/pal.	kg/kus
6661 B0 XX	370 x 600 mm	678,-	678,-	-	10	28,1
závěsný model, vodorovný odpad, upevňovací sada pro skryté upevnění součástí dodávky						
8809 S1 XX	KLOZETOVÉ SEDÁTKO S POKLOPEM s funkcí QuickRelease a SoftClosing, závěsy z ušlechtilé oceli	320,-	352,-	-	40	3,5
8809 S6 XX	KLOZETOVÉ SEDÁTKO S POKLOPEM s funkcí QuickRelease a SoftClosing, závěsy z ušlechtilé mosazi	426,-	458,-	-	40	3,5
9926 K1 00	KLOZETOVÉ SEDÁTKO S POKLOPEM masivní hrušeň, mořená na ořech, závěsy z ušlechtilé oceli	-	-	366,-	40	3,7
9926 K6 00	KLOZETOVÉ SEDÁTKO S POKLOPEM masivní hrušeň, mořená na ořech, závěsy z ušlechtilé mosazi	-	-	472,-	40	3,5
9222 87 00	PROTIHLUKOVÁ SADA (na přání) vč. příslušenství	-	-	18,-	600	0,09
9224 61 00	PODOMÍTKOVÁ SPLACHOVACÍ NÁDRŽKA pro sádrokartonové konstrukce, standardní výška 525 x 1120 x 135 mm Další modely ViConnect viz strany 367-379	-	-	312,-	10	14
9224 65 00	PODOMÍTKOVÁ SPLACHOVACÍ NÁDRŽKA pro sádrokartonové konstrukce, nízké 450 x 1120 x 165 mm Další modely ViConnect viz strany 367-379	-	-	421,-	8	19,78

KLOZET KOMBI S HLUBOKÝM SPLACHOVÁNÍM

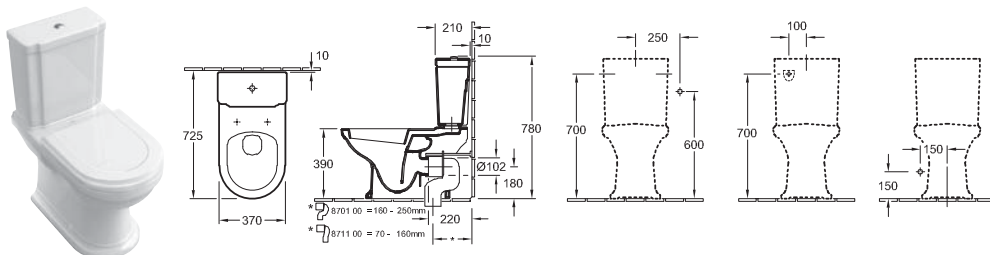

Objednací číslo	Popis	plus R1	plus R2		kus/pal.	kg/kus
6662 10 XX	370 x 725 mm	839,-	839,-	-	9	27,93
stojící model, vodorovný odpad, upevňovací sada pro skryté upevnění součástí dodávky, doporučení: montáž s minimální vzdáleností od stěny: 10 mm						
7721 11 XX	SPLACHOVACÍ NÁDRŽKA přívod vody ze strany nebo zezadu, splachovací souprava s úsporným tlačítkem DualFlush, pochromováno	530,-	530,-	-	32	14,21
7721 16 XX	SPLACHOVACÍ NÁDRŽKA přívod vody ze strany nebo zezadu, splachovací souprava s úsporným tlačítkem DualFlush, ušlechtilá mosaz	598,-	598,-	-	32	14,53
8809 S1 XX	KLOZETOVÉ SEDÁTKO S POKLOPEM s funkcí QuickRelease a SoftClosing, závěsy z ušlechtilé oceli	320,-	352,-	-	40	3,5
8809 S6 XX	KLOZETOVÉ SEDÁTKO S POKLOPEM s funkcí QuickRelease a SoftClosing, závěsy z ušlechtilé mosazi	426,-	458,-	-	40	3,5
9926 61 00	KLOZETOVÉ SEDÁTKO S POKLOPEM masivní hrušeň, mořená na ořech, závěsy z ušlechtilé oceli	-	-	332,-	40	3,5
9926 66 00	KLOZETOVÉ SEDÁTKO S POKLOPEM masivní hrušeň, mořená na ořech, závěsy z ušlechtilé mosazi	-	-	438,-	40	3,5
8701 00 00	ODPADOVÉ VARIOKOLENO pro odpad svislý 160 - 250 mm	-	-	110,-	100	0,74
8711 00 00	ODPADOVÉ VARIOKOLENO pro odpad svislý 70 - 160 mm	-	-	110,-	100	0,72

XX = dosadte kód barvy

R1 = Bílá Alpin CeramicPlus, R2 = Star White CeramicPlus

HOMMAGE

be

Chráněný vzor

Zboží je obvykle skladem. Umyvadla objednejte samostatně, s výjimkou sady výrobků 8979 A1 XX a 8979 63 XX.

Express Delivery

Tyto výrobky jsou obvykle skladem.

Čelo, podstavec: masivní javor v provedení Walnut nebo White Matt Lacquer



Korpus: dřevotřísková deska, masivní javor v provedení Walnut nebo White Matt Lacquer

Umyvadlové a krycí desky: mramor v provedení Grey-White Marble u Walnut nebo mramor v provedení Black Marble u White Matt Lacquer

Úchytka: v 01 nebo R2

Dvířka: s prosklením a funkcí SoftClosing

Bližší informace, jako umístění baterií, instalační a montážní rozměry atd., jsou uvedeny v technických výkresech.

	ÚCHYT	ÚCHYT
		
Barevné provedení	keramická úchytka hranatá, bílá	keramická úchytka hranatá, Star White
	SKŘÍŇKA POD UMYVADLO S UMYVADLEM	SKŘÍŇKA POD UMYVADLO S UMYVADLEM
		
	Express Delivery	Express Delivery
Objednací číslo	8979 63 XX	8979 A1 XX
Rozměry (š x v x h)	985 x 850 x 620 mm	985 x 850 x 620 mm
Zařízení	1 zásuvka 2 dvířka 1 přihrádka 1 mramorová deska s osazenou zadní lištou	1 zásuvka 2 dvířka 1 přihrádka 1 mramorová deska s osazenou zadní lištou
Montáž	stojící model	stojící model
Součásti dodávky	Spodní skříňka, Zápustné umyvadlo 7102 63, hranaté úchytka ladící se sanitární keramikou, upevňovací sada je součástí dodávky	Spodní skříňka, Zápustné umyvadlo 7102 A1, hranaté úchytka ladící se sanitární keramikou, upevňovací sada je součástí dodávky
R1, R2	4.234,-	4.234,-

XX = dosadte kód barvy

R1 = Bílá Alpin CeramicPlus, R2 = Star White CeramicPlus

YY = dosadte kód úchytka

01 = Bílá Alpin, R2 = Star White CeramicPlus

HOMMAGE













be

Chráněný vzor

Zboží je obvykle skladem, Umyvadla objednejte samostatně, s výjimkou sady výrobků 8979 A1 XX a 8979 63 XX.

Express Delivery

Tyto výrobky jsou obvykle skladem.

	SPODNÍ SKŘÍŇKA	BOČNÍ SKŘÍŇKA	BOČNÍ SKŘÍŇKA
			
			
Objednací číslo	8995 00 YY	8964 10 YY	8964 11 YY
Rozměry (š x v x h)	685 x 750 x 540 mm	440 x 850 x 425 mm	440 x 850 x 425 mm
panty	-	panty vlevo	panty vpravo
Pro kombinaci s	umyvadlem 7101 75/A1	-	-
Zařízení	2 dvířka 1 přihrádka	1 zásuvka 1 dvířka 1 přihrádka 1 mramorová deska	1 zásuvka 1 dvířka 1 přihrádka 1 mramorová deska
Montáž	stojící model	stojící model	stojící model
Součást dodávky	upevňovací sada je součástí dodávky	-	-
01, R2	2.166,-	2.190,-	2.190,-
	ZRCADLO	ZRCADLO	ZRCADLO
			
			
Objednací číslo	8565 02 00	8565 01 00	8565 00 00
Rozměry (š x v x h)	985 x 740 mm	685 x 740 mm	560 x 740 mm
Součást dodávky	upevňovací sada je součástí dodávky	upevňovací sada je součástí dodávky	upevňovací sada je součástí dodávky
	890,-	807,-	776,-
	SKŘÍŇKA POD UMYVADLO S UMYVADLEM	SKŘÍŇKA POD UMYVADLO S UMYVADLEM	
			
			
Objednací číslo	8980 63 XX	8980 A1 XX	
Rozměry (š x v x h)	985 x 850 x 620 mm	985 x 850 x 620 mm	
Zařízení	1 zásuvka 2 dvířka 1 přihrádka 1 mramorová deska s osazenou zadní lištou	1 zásuvka 2 dvířka 1 přihrádka 1 mramorová deska s osazenou zadní lištou	
Montáž	stojící model	stojící model	
Součást dodávky	Spodní skříňka, Zápustné umyvadlo 7102 63, hranaté úchytky ladící se sanitární keramikou, upevňovací sada je součástí dodávky	Spodní skříňka, Zápustné umyvadlo 7102 A1, hranaté úchytky ladící se sanitární keramikou, upevňovací sada je součástí dodávky	
R1, R2	4.234,-	4.234,-	

XX = dosadte kód barvy
R1 = Bílá Alpin CeramicPlus, R2 = Star White CeramicPlus

YY = dosadte kód úchytky
01 = Bílá Alpin, R2 = Star White CeramicPlus





HOMMAGE

be

Chráněný vzor

Zboží je obvykle skladem, Umyvadla objednejte samostatně, s výjimkou sady výrobků 8979 A1 XX a 8979 63 XX.

Express Delivery Tyto výrobky jsou obvykle skladem.

	SPODNÍ SKŘÍŇKA	BOČNÍ SKŘÍŇKA	BOČNÍ SKŘÍŇKA
			
	Express Delivery	Express Delivery	Express Delivery
Objednací číslo	8995 20 YY	8964 20 YY	8964 21 YY
Rozměry (š x v x h)	685 x 750 x 540 mm	440 x 850 x 425 mm	440 x 850 x 425 mm
panty	-	panty vlevo	panty vpravo
Pro kombinaci s	umyvadlem 7101 75/A1	-	-
Zařízení	2 dvířka 1 přihrádka	1 zásuvka 1 dvířka 1 přihrádka 1 mramorová deska	1 zásuvka 1 dvířka 1 přihrádka 1 mramorová deska
Montáž	stojící model	stojící model	stojící model
Součást dodávky	upevňovací sada je součástí dodávky	-	-
01, R2	2.166,-	2.190,-	2.190,-
	Express Delivery	Express Delivery	Express Delivery
			
	Express Delivery	Express Delivery	Express Delivery
Objednací číslo	8565 22 00	8565 21 00	8565 20 00
Rozměry (š x v x h)	985 x 740 mm	685 x 740 mm	560 x 740 mm
Součást dodávky	upevňovací sada je součástí dodávky	upevňovací sada je součástí dodávky	upevňovací sada je součástí dodávky
	890,-	807,-	776,-

XX = dosadte kód barvy
R1 = Bílá Alpin CeramicPlus, R2 = Star White CeramicPlus

YY = dosadte kód úchytky
01 = Bílá Alpin, R2 = Star White CeramicPlus

H
A
E

JOYCE

Sanitární keramika
• Segment Mainstream

PRO.VILLEROY-BOCH.COM/TECHNICALDRAWINGS



Barvy keramiky



01 = Bílá Alpin



R1 = Bílá Alpin
CeramicPlus



T1 = Bílá Alpin
AntiBac



T2 = Bílá
Alpin AntiBac
CeramicPlus

JOYCE

be

Vodovodní baterie a dávkovače mýdla objednejte zvlášť

BIDET

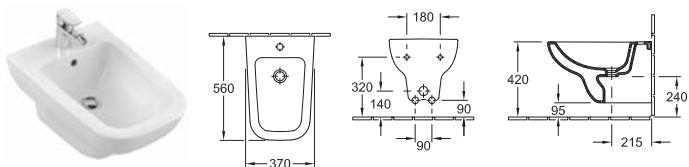

Objednací číslo	Popis	01	plus R1	T1	plus T2		kus/ pal.	kg/ kus
5407 00 XX	370 x 560 mm	455,-	537,-	-	-	-	12	17,5

závěsný model, upevňovací sada pro skryté upevnění součástí dodávky
Další informace o vhodných ventilech viz strany 380-384

9953 00 00	UPEVNŮVACÍ RÁM (na přání)	-	-	-	-	175,-		
9961 00 00	UPEVNŮVACÍ SADA (na přání)	-	-	-	-	39,-		0,3
9221 48 00	BIDETOVÝ PRVEK 525 x 1120 x 100 mm Další modely ViConnect viz strany 367-379		-	-	-	273,-	10	10,5

KLOZET S HLUBOKÝM SPLACHOVÁNÍM BEZ VNITŘNÍHO OKRAJE

DirectFlush

Chráněný vzor

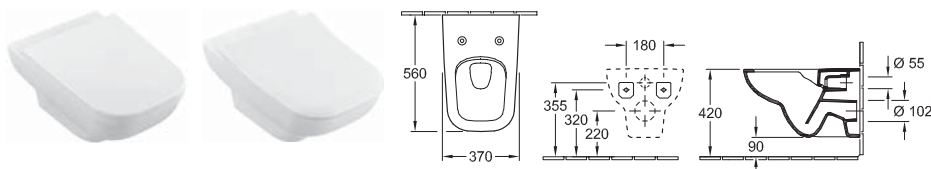

Objednací číslo	Popis	01	plus R1	T1	plus T2		kus/ pal.	kg/ kus
5607 R0 XX	370 x 560 mm 	395,-	477,-	454,-	536,-	-	16	19,5

závěsný model, vodorovný odpad, včetně montážní sady "SupraFix 3.0", s úsporným systémem AQUAREDUCT®: spotřeba vody 3 / 4,5 l, nevhodné pro tlakové/pneumatické splachovače

9M52 S1 XX	KLOZETOVÉ SEDÁTKO S POKLOPEM s funkcí QuickRelease a SoftClosing, závěsy z ušlechtilé oceli	200,-	-	-	-	-	90	2,6
9M62 S1 XX	KLOZETOVÉ SEDÁTKO S POKLOPEM SLIMSEAT s funkcí QuickRelease a SoftClosing, závěsy z ušlechtilé oceli		226,-	-	-	-	90	2,6
9222 87 00	PROTIHLUKOVÁ SADA (na přání) vč. příslušenství	-	-	-	-	18,-	600	0,09
9224 61 00	PODOMÍTKOVÁ SPLACHOVACÍ NÁDRŽKA pro sádkartonové konstrukce, standardní výška 525 x 1120 x 135 mm Další modely ViConnect viz strany 367-379		-	-	-	312,-	10	14
9224 65 00	PODOMÍTKOVÁ SPLACHOVACÍ NÁDRŽKA pro sádkartonové konstrukce, nízké 450 x 1120 x 165 mm Další modely ViConnect viz strany 367-379		-	-	-	421,-	8	19,78

COMBI-PACK

DirectFlush

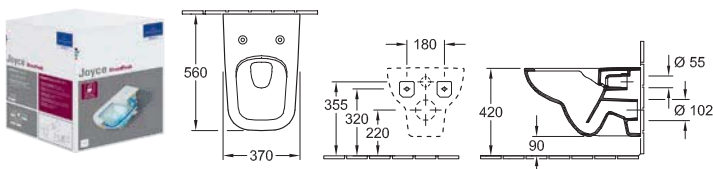

Objednací číslo	Popis	01	plus R1	T1	plus T2		kus/ pal.	kg/ kus	
5607 R2 XX	baleno jednotlivě v kartónu, závěsný model, vodorovný odpad části: Splachovací WC DirectFlush 5607 R0 XX, Sedátko s poklopem se závěsy QuickRelease a SoftClosing 9M52 S1 01		595,-	677,-	-	-	-	12	20

XX = dosadte kód barvy

01 = Bílá Alpin, R1 = Bílá Alpin CeramicPlus, T1 = Bílá Alpin AntiBac, T2 = Bílá Alpin AntiBac CeramicPlus

JOYCE

€ bez DPH

Vodovodní baterie a dávkovače mýdla objednejte zvlášť

COMBI-PACK DirectFlush

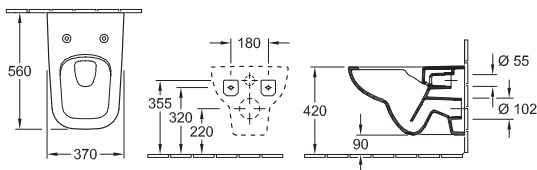

Objednáací číslo	Popis	01	plus R1	T1	plus T2		kus/ pal.	kg/ kus
5607 HR XX	baleno jednotlivě v kartónu, závěsný model, vodorovný odpad části: Splachovací WC DirectFlush 5607 R0 XX, Sedátko SlimSeat se závěsy QuickRelease a SoftClosing 9M62 S1 01	621,-	703,-	-	-	-	12	20



KLOZETOVÉ SEDÁTKO S POKLOPEM



Objednáací číslo	Popis	01	plus R1	T1	plus T2		kus/ pal.	kg/ kus
9M52 S1 XX	s funkcí QuickRelease a SoftClosing, závěsy z ušlechtilé oceli	200,-	-	-	-	-	90	2,6

KLOZETOVÉ SEDÁTKO S POKLOPEM SLIMSEAT



Objednáací číslo	Popis	01	plus R1	T1	plus T2		kus/ pal.	kg/ kus
9M62 S1 XX	s funkcí QuickRelease a SoftClosing, závěsy z ušlechtilé oceli	226,-	-	-	-	-	90	2,6

XX = dosadte kód barvy

01 = Bílá Alpin, R1 = Bílá Alpin CeramicPlus, T1 = Bílá Alpin AntiBac, T2 = Bílá Alpin AntiBac CeramicPlus

LA BELLE

Sanitární keramika

- Segment Premium
- Vhodný nábytkový program Antheus

PRO.VILLEROY-BOCH.COM/TECHNICALDRAWINGS



Barvy keramiky



R1 = Bílá Alpin
CeramicPlus



R2 = Star White
CeramicPlus



BCT8 = Coal
Black

LA BELLE



€ bez DPH

Chráněný vzor

Vodovodní baterie a dávkovače mýdla objednejte zvlášť

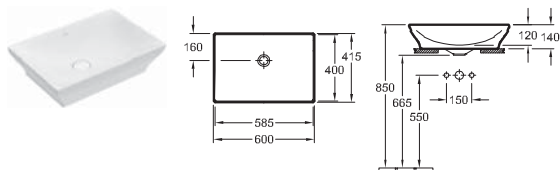
UMYVADLO K POSTAVENÍ NA DESKU



Objednací číslo	Popis	plus			kus/ pal.	kg/ kus
		R1	R2	BC		
4A01 60 XX	600 x 415 mm bez plochy pro otvor pro armaturu 	780,-	780,-	920,-	10	15
4A01 61 XX	600 x 415 mm bez plochy pro otvor pro armaturu 	780,-	780,-	920,-	10	15

vč. uzavíratelného ventilu a s keramickým krytem ventilu, zavírání je možné ve spojení se standardním výpustným ventilem s excentrickým ovládáním, vhodný nábytkový program: Antheus

Barvy Bicolour jsou vyráběny na zakázku. Při objednávání se informujte o dodací lhůtě.

XX = dosadte kód barvy

R1 = Bílá Alpin CeramicPlus, R2 = Star White CeramicPlus, BCT8 = Coal Black

LEGATO

Sanitární keramika a koupelnový nábytek

PRO.VILLEROY-BOCH.COM/TECHNICALDRAWINGS

- Segment Mainstream
- Vhodný nábytkový program Legato
- Hodí se k umyvadlům kolekcí Architectura, Artis, Aveo New Generation, Collaro, Finion, Legato, Loop & Friends, Memento 2.0, Memento, My Nature, Subway 2.0, Venticello
- Vhodné ke všem kolekcím zrcadel
- Vhodné ke všem kolekcím zrcadlových skříněk



Barvy keramiky



01 = Bílá Alpin



R1 = Bílá Alpin
CeramicPlus

Barvy čelních stěn a barvy korpusu a barvy umyvadlových desek



DH = Glossy
White



FP = Glossy
Grey



MS = White Matt



PD = Black Matt
Lacquer



VG = Truffle
Grey



VK = Soft Grey



E1 = Santana
Oak



E8 = White
Wood



FQ = Oak
Graphite



PN = Elm
Impreso

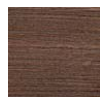

VH = Arizona
Oak



VJ = Nordic Oak

LEGATO

Koupelnový nábytek



Aktualizovaný výsuvný systém

Doposud:

- Okrajové lišty Blum starší generace ve světle šedém provedení
- Vnitřní prostor výsuvů ve světle šedé barvě



Nově:

- Úplný výsuv s integrovaným protiskluzovým dnem
- Okrajové lišty nové generace v antracitovém provedení (designově optimalizované)
- Vnitřní prostor výsuvů v antracitové barvě



Výměna ve vystavených kolekcích není nutná

Dosavadní čísla modelů byla nahrazena novými čísly modelů.
Objednávky se starým číslem modelu budou v systému automaticky převedeny na nové číslo modelu.

Příklad:

B124 00
→
B572 00
 staré číslo modelu
 bude převedeno na
nové číslo modelu

LEGATO







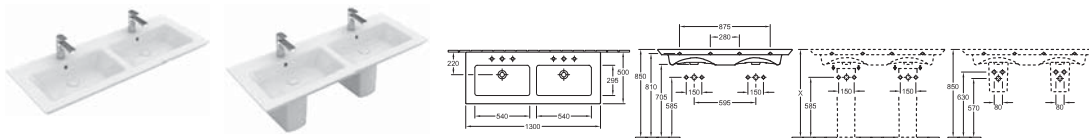

be

Chráněný vzor

Vodovodní baterie a dávkovače mýdla objednejte zvlášť

DVOJUMYVADLO NA SKŘÍŇKU



Objednací číslo	Popis	01	plus R1		kus/ pal.	kg/ kus
4150 D4 XX	1300 x 500 mm 2x    	1.099,-	1.181,-	-	8	38
4150 D1 XX	1300 x 500 mm 2x    	1.099,-	1.181,-	-	8	38

upevnění na zeď, vhodný nábytkový program: Legato

Další informace o vhodných ventilech a krytech viz strany 380-384







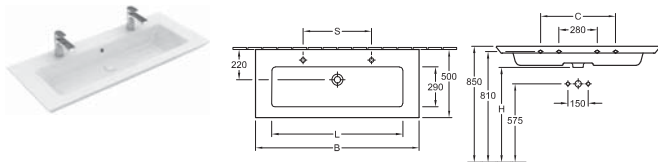

Upozornění: U modelů bez přepadu je nutné použít neuzavíratelný ventil

5243 00 XX	SLOUP	301,-	383,-	-	30	10,9
5244 00 XX	KRYT SIFONU nelze kombinovat s tříotvorovou armaturou, včetně montážní sady "SmartFix"	SmartFix 210,-	292,-	-	40	5,59
9221 49 00	UMYVADLOVÝ PRVEK 525 x 1120 x 75 mm Další modely ViConnect viz strany 367-379		-	170,-	10	8

UMYVADLO NA SKŘÍŇKU



Objednací číslo	B	C	L	S
4153C4XX	1200	560	960	500
4153C1XX	1200	560	960	500
4153A4XX	1000		760	365
4153A1XX	1000		760	365

Objednací číslo	Popis	01	plus R1		kus/ pal.	kg/ kus
4153 C4 XX	1200 x 500 mm 2x  	983,-	1.065,-	-	8	38
4153 C1 XX	1200 x 500 mm 2x  	983,-	1.065,-	-	8	38
4153 A4 XX	1000 x 500 mm 2x  	787,-	869,-	-	8	26
4153 A1 XX	1000 x 500 mm 2x  	787,-	869,-	-	8	26

upevnění na zeď, vhodný nábytkový program: Legato

Další informace o vhodných ventilech a krytech viz strany 380-384

Upozornění: U modelů bez přepadu je nutné použít neuzavíratelný ventil

9221 49 00	UMYVADLOVÝ PRVEK 525 x 1120 x 75 mm Další modely ViConnect viz strany 367-379		-	170,-	10	8
------------	---	---	---	-------	----	---

XX = dosadte kód barvy

01 = Bílá Alpin, R1 = Bílá Alpin CeramicPlus

LEGATO

€ bez DPH

Chráněný vzor

Vodovodní baterie a dávkovače mýdla objednejte zvlášť

UMYVADLO NA SKŘÍŤKU

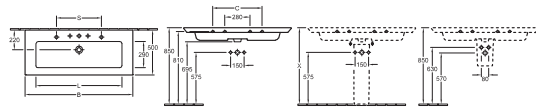

Objednací číslo	B	C	L
4153C5XX	1200	560	960
4153C2XX	1200	560	960
4153A5XX	1000		760
4153A2XX	1000		760
415380XX	800		605
415381XX	800		605

Objednací číslo	Popis	01	plus R1		kus/ pal.	kg/ kus
4153 C5 XX	1200 x 500 mm	983,-	1.065,-	-	8	38
4153 C2 XX	1200 x 500 mm	983,-	1.065,-	-	8	38
4153 A5 XX	1000 x 500 mm	787,-	869,-	-	8	26
4153 A2 XX	1000 x 500 mm	787,-	869,-	-	8	26
4153 80 XX	800 x 500 mm	612,-	694,-	-	12	23
4153 81 XX	800 x 500 mm	612,-	694,-	-	12	23

upevnění na zeď, vhodný nábytkový program: Legato

Další informace o vhodných ventilech a krytech viz strany 380-384

Upozornění: U modelů bez přepadu je nutné použít neuzavíratelný ventil

5243 00 XX	SLOUP	301,-	383,-	-	30	10,9
5244 00 XX	KRYT SIFONU nelze kombinovat s tříotvorovou armaturou, včetně montážní sady "SmartFix"	210,-	292,-	-	40	5,59
9221 49 00	UMYVADLOVÝ PRVEK 525 x 1120 x 75 mm Další modely ViConnect viz strany 367-379		-	170,-	10	8

UMYVADLO NA SKŘÍŤKU

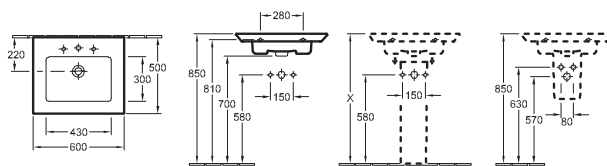

Objednací číslo	Popis	01	plus R1		kus/ pal.	kg/ kus
4151 60 XX	600 x 500 mm	269,-	351,-	-	27	16
4151 61 XX	600 x 500 mm	269,-	351,-	-	27	16

upevnění na zeď, vhodný nábytkový program: Legato

Další informace o vhodných ventilech a krytech viz strany 380-384

Upozornění: U modelů bez přepadu je nutné použít neuzavíratelný ventil

5243 00 XX	SLOUP	301,-	383,-	-	30	10,9
5244 00 XX	KRYT SIFONU nelze kombinovat s tříotvorovou armaturou, včetně montážní sady "SmartFix"	210,-	292,-	-	40	5,59
9221 49 00	UMYVADLOVÝ PRVEK 525 x 1120 x 75 mm Další modely ViConnect viz strany 367-379		-	170,-	10	8

XX = dosadte kód barvy

01 = Bílá Alpin, R1 = Bílá Alpin CeramicPlus

LEGATO



be

Chráněný vzor

Vodovodní baterie a dávkovače mýdla objednejte zvlášť

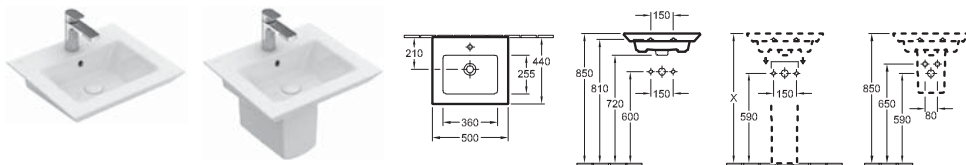
UMÝVÁTKO



Objednací číslo	Popis	01	plus R1		kus/ pal.	kg/ kus
4351 50 XX	500 x 440 mm 	218,-	300,-	-	27	13
4351 51 XX	500 x 440 mm 	218,-	300,-	-	27	13

upevnění na zeď

Další informace o vhodných ventilech a krytech viz strany 380-384

Upozornění: U modelů bez přeplavu je nutné použít neuzavíratelný ventil

5243 00 XX	SLOUP	301,-	383,-	-	30	10,9
5244 00 XX	KRYT SIFONU nelze kombinovat s tříotvorovou armaturou, včetně montážní sady "SmartFix"	SmartFix 210,-	292,-	-	40	5,59
9221 49 00	UMYVADLOVÝ PRVEK 525 x 1120 x 75 mm Další modely ViConnect viz strany 367-379		-	-	170,-	10 8

BIDET

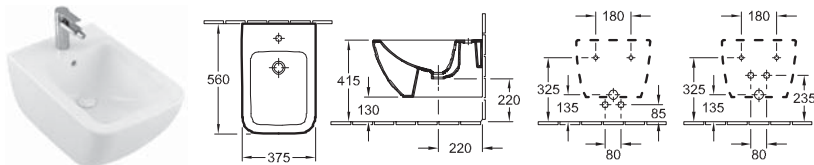

Objednací číslo	Popis	01	plus R1		kus/ pal.	kg/ kus
5462 00 XX	375 x 560 mm 	466,-	548,-	-	12	24,9

závěsný model, upevňovací sada pro skryté upevnění součástí dodávky

Další informace o vhodných ventilech viz strany 380-384

9953 00 00	UPEVNĚVACÍ RÁM (na přání)	-	-	175,-		
9221 48 00	BIDETOVÝ PRVEK 525 x 1120 x 100 mm Další modely ViConnect viz strany 367-379		-	-	273,-	10 10,5

BIDET

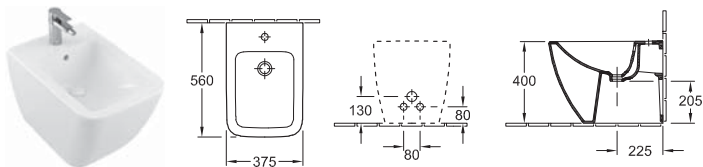

Objednací číslo	Popis	01	plus R1		kus/ pal.	kg/ kus
5463 00 XX	375 x 560 mm 	457,-	539,-	-	12	27,3

stojící model, u zdi

Další informace o vhodných ventilech viz strany 380-384

9208 31 00	MONTÁŽNÍ SADA (na přání) pro montáž u zdi	-	-	74,-		
9221 48 00	BIDETOVÝ PRVEK 525 x 1120 x 100 mm Další modely ViConnect viz strany 367-379		-	-	273,-	10 10,5

XX = dosadte kód barvy

01 = Bílá Alpin, R1 = Bílá Alpin CeramicPlus

LEGATO

€ bez DPH

Chráněný vzor

Vodovodní baterie a dávkovače mýdla objednejte zvlášť

KLOZET S HLUBOKÝM SPLACHOVÁNÍM BEZ VNITŘNÍHO OKRAJE

DirectFlush

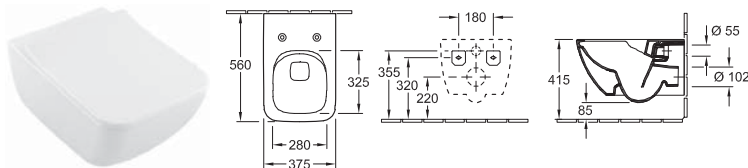

Objednací číslo	Popis	01	plus R1		kus/ pal.	kg/ kus
5663 R0 XX	375 x 560 mm	483,-	565,-	-	12	27,2
závěsný model, vodorovný odpad, včetně montážní sady "SupraFix 3.0", s úsporným systémem AQUAREDUCT®: spotřeba vody 3 / 4,5 l, nevhodné pro tlakové/pneumatické splachovače						
9M95 S1 01	KLOZETOVÉ SEDÁTKO S POKLOPEM SLIMSEAT s funkcí QuickRelease a SoftClosing, závěsy z ušlechtilé oceli	226,-	-	-	40	2,65
9M96 S1 01	KLOZETOVÉ SEDÁTKO S POKLOPEM SLIMSEAT LINE (SENDVIČOVÝ SYSTÉM) s funkcí QuickRelease a SoftClosing, závěsy z ušlechtilé oceli	226,-	-	-	40	2,5
9222 87 00	PROTIHLUKOVÁ SADA (na přání) vč. příslušenství	-	-	18,-	600	0,09
9224 61 00	PODOMÍTKOVÁ SPLACHOVACÍ NÁDRŽKA pro sádkartonové konstrukce, standardní výška 525 x 1120 x 135 mm Další modely ViConnect viz strany 367-379	-	-	312,-	10	14
9224 65 00	PODOMÍTKOVÁ SPLACHOVACÍ NÁDRŽKA pro sádkartonové konstrukce, nízká 450 x 1120 x 165 mm Další modely ViConnect viz strany 367-379	-	-	421,-	8	19,78

COMBI-PACK

DirectFlush

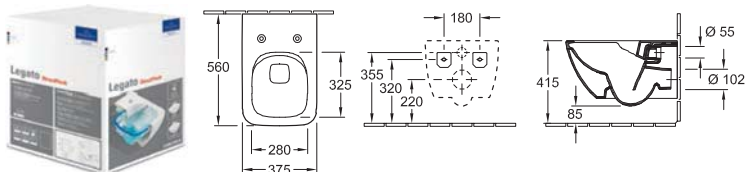

Objednací číslo	Popis	01	plus R1		kus/ pal.	kg/ kus
5663 RS XX	baleno jednotlivě v kartónu, závěsný model, vodorovný odpad části: Splachovací WC DirectFlush 5663 R0 XX, Sedátko SlimSeat se závěsy QuickRelease a SoftClosing 9M95 S1 01	709,-	791,-	-	12	22,9

COMBI-PACK

DirectFlush

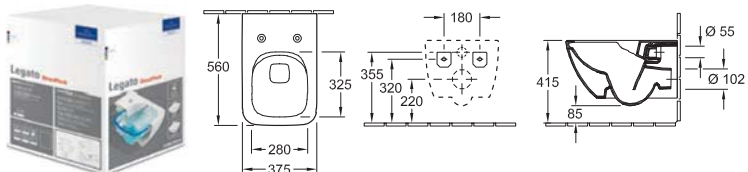

Objednací číslo	Popis	01	plus R1		kus/ pal.	kg/ kus
5663 RL XX	baleno jednotlivě v kartónu, závěsný model, vodorovný odpad části: Splachovací WC DirectFlush 5663 R0 XX, Sedátko SlimSeat Line se závěsy QuickRelease a SoftClosing 9M96 S1 01	709,-	791,-	-	12	22,9

XX = dosadte kód barvy

01 = Bílá Alpin, R1 = Bílá Alpin CeramicPlus

LEGATO

be

Chráněný vzor

Vodovodní baterie a dávkovače mýdla objednejte zvlášť

KLOZET S HLUBOKÝM SPLACHOVÁNÍM BEZ VNITŘNÍHO OKRAJE

DirectFlush

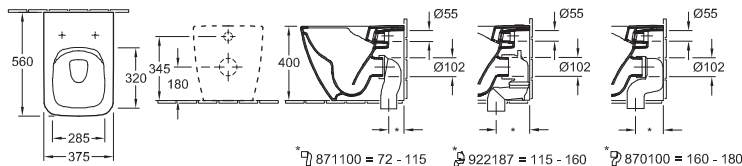

Objednací číslo	Popis	01	plus R1		kus/ pal.	kg/ kus
5639 R0 XX	375 x 560 mm	511,-	593,-	-	8	30

stojící model, u zdi, vodorovný odpad, s úsporným systémem AQUAREDUCT®: spotřeba vody 3 / 4,5 l, nevhodné pro tlakové/pneumatické splachovače

9M95 S1 01	KLOZETOVÉ SEDÁTKO S POKLOPEM SLIMSEAT s funkcí QuickRelease a SoftClosing, závěsy z ušlechtilé oceli	226,-	-	-	40	2,65
9M96 S1 01	KLOZETOVÉ SEDÁTKO S POKLOPEM SLIMSEAT LINE (SENDVIČOVÝ SYSTÉM) s funkcí QuickRelease a SoftClosing, závěsy z ušlechtilé oceli	226,-	-	-	40	2,5
8701 00 00	ODPADOVÉ VARIOKOLENO pro odpad svislý 160 - 180 mm	-	-	110,-	100	0,74
9221 87 00	ODPADOVÉ VARIOKOLENO pro odpad svislý	-	-	132,-		
8711 00 00	ODPADOVÉ VARIOKOLENO pro odpad svislý 70 - 100 mm	-	-	110,-	100	0,72

KLOZET KOMBI S HLUBOKÝM SPLACHOVÁNÍM BEZ VNITŘNÍHO OKRAJE

DirectFlush

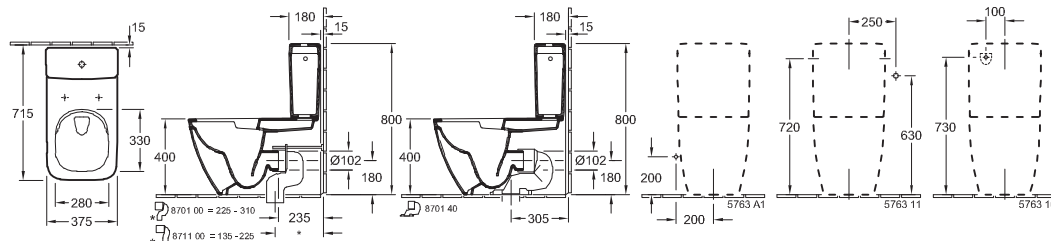

Objednací číslo	Popis	01	plus R1		kus/ pal.	kg/ kus
5634 R0 XX	375 x 700 mm	531,-	613,-	-	6	37,9

stojící model, u zdi, vodorovný odpad, s úsporným systémem AQUAREDUCT®: spotřeba vody 3 / 4,5 l, doporučení: montáž s minimální vzdáleností od stěny: 15 mm

5763 11 XX	SPLACHOVACÍ NÁDRŽKA přívod vody ze strany nebo zezadu, splachovací souprava s úsporným tlačítkem DualFlush, pochromováno	366,-	448,-	-	20	17,1
9M95 S1 01	KLOZETOVÉ SEDÁTKO S POKLOPEM SLIMSEAT s funkcí QuickRelease a SoftClosing, závěsy z ušlechtilé oceli	226,-	-	-	40	2,65
9M96 S1 01	KLOZETOVÉ SEDÁTKO S POKLOPEM SLIMSEAT LINE (SENDVIČOVÝ SYSTÉM) s funkcí QuickRelease a SoftClosing, závěsy z ušlechtilé oceli	226,-	-	-	40	2,5
8701 00 00	ODPADOVÉ VARIOKOLENO pro odpad svislý 165 - 275 mm	-	-	110,-	100	0,74
8711 00 00	ODPADOVÉ VARIOKOLENO pro odpad svislý 75 - 185 mm	-	-	110,-	100	0,72

XX = dosadte kód barvy

01 = Bílá Alpin, R1 = Bílá Alpin CeramicPlus

LEGATO

€ bez DPH

Chráněný vzor

Vodovodní baterie a dávkovače mýdla objednejte zvlášť

KLOZETOVÉ SEDÁTKO S POKLOPEM SLIMSEAT



Objednací číslo	Popis	01	plus R1		kus/ pal.	kg/ kus
9M95 S1 01	s funkcí QuickRelease a SoftClosing, závěsy z ušlechtilé oceli	226,-	-	-	40	2,65

KLOZETOVÉ SEDÁTKO S POKLOPEM SLIMSEAT LINE (SENDVIČOVÝ SYSTÉM)



Objednací číslo	Popis	01	plus R1		kus/ pal.	kg/ kus
9M96 S1 01	s funkcí QuickRelease a SoftClosing, závěsy z ušlechtilé oceli	226,-	-	-	40	2,5

ODSÁVACÍ PISOÁŘ

DirectFlush

K sérii LEGATO doporučujeme odsávací pisoář VENTICELLO

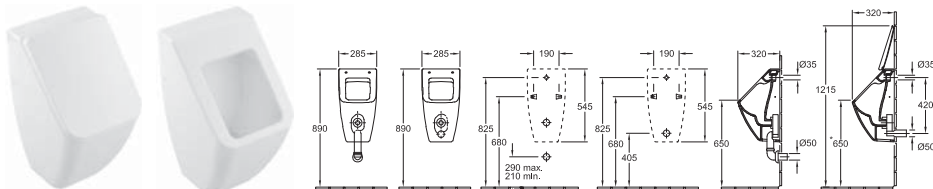

Objednací číslo	Popis	01	plus R1		kus/ pal.	kg/ kus
5504 R1 XX	285 x 545 x 315 mm pro poklop	484,-	566,-	-	15	17
5504 R0 XX	285 x 545 x 315 mm bez poklopu	471,-	553,-	-	15	17

přívod vody skrytý, upevňovací sada pro skryté upevnění součástí dodávky

8M10 S1 XX	POKLOP s funkcí SoftClosing, s pochromovanými závěsy	214,-	-	-	240	0,97
9326 00 00	ODSÁVACÍ SIFON (na přání) odpad vodorovný, spotřeba vody: 1,0 l	-	-	77,-		0,16
9327 00 00	ODSÁVACÍ SIFON (na přání) odpad svislý, spotřeba vody: 1,0 l	-	-	77,-	90	0,18
9319 00 00	PŘIPOJOVACÍ SADA (na přání) části: růžice, odtokové koleno, trubka 150 mm	-	-	122,-		
9933 00 00	PŘÍVODNÍ SPOJKA (na přání)	-	-	50,-	200	0,2
9190 B1 00	PROTECT 2 RADAROVÉ ŘÍZENÍ SPLACHOVÁNÍ PRO PISOÁŘY (na přání) elektronický splachovací systém pro pisoáry, s baterií (vyžaduje 6 x 1,5 V AAA), trubkový závit přítokového hrdla 1/2"	-	-	983,-	40	0,97
9190 N1 00	PROTECT 2 RADAROVÉ ŘÍZENÍ SPLACHOVÁNÍ PRO PISOÁŘY (na přání) elektronický splachovací systém pro pisoáry, k připojení k síti (110 - 240 V), způsobilý pro Bluetooth při použití adaptéru (volitelné vybavení), trubkový závit přítokového hrdla 1/2"	-	-	953,-	40	1,01
9190 61 00	ADAPTÉR BLUETOOTH (na přání) adaptér Bluetooth pro 9190 N1 pro bezkabelovou změnu funkce a údržbu, včetně bezplatných aplikací pro iOS a Android, vhodný pro smartphony a tablety	-	-	265,-		
9190 57 00	ADAPTÉR PRO PŘIPOJENÍ DO ZÁSUVKY (na přání) adaptér pro zapojení 9190 N1 00 k síti 220V	-	-	104,-		
9219 89 00	PISOÁROVÝ PRVEK 525 x 1120 x 98 mm Další modely ViConnect viz strany 367-379	-	-	301,-	10	8





























XX = dosadte kód barvy

01 = Bílá Alpin, R1 = Bílá Alpin CeramicPlus

LEGATO

Možnosti kombinace nábytku Legato s umyvadly různých kolekcí





























1. skříňky pod umyvadlo Legato, výška 380 mm (s 1 zásuvkou)

šířka v mm		Architectura			Artis				Aveo New Generation	Collaro	
											
		4125 40/41	4126 60/61	4127 60/61	4178 41	4179 43	4198 61	4172 58	4132 60/61	4A15 51/53	4A17 51/53
450	umyvadlo uprostřed				B565 00/L0 (194)	B565 00/L0 (194)					
600	umyvadlo uprostřed		B567 00/L0 (194)		B567 00/L0 (194)	B567 00/L0 (194)					
800	umyvadlo uprostřed		B569 00/L0 (193)	B569 00/L0 (193)	B569 00/L0 (193)	B569 00/L0 (193)	B569 00/L0 (193)	B569 00/L0 (193)	B569 00/L0 (193)	B769 00/L0 (226)	B769 00/L0 (226)
1000	umyvadlo uprostřed		B571 00/L0 (190)	B571 00/L0 (190)	B571 00/L0 (190)	B571 00/L0 (190)	B571 00/L0 (190)	B571 00/L0 (190)	B571 00/L0 (190)	B771 00/L0 (225)	B771 00/L0 (225)
	umyvadlo vlevo		B573 00/L0 (191)			B573 00/L0 (191)	B573 00/L0 (191)				
	umyvadlo vpravo		B575 00/L0 (192)			B575 00/L0 (192)	B575 00/L0 (192)				
1200	umyvadlo uprostřed		B577 00/L0 (188)	B577 00/L0 (188)	B577 00/L0 (188)	B577 00/L0 (188)	B577 00/L0 (188)	B577 00/L0 (188)	B577 00/L0 (188)	B773 00/L0 (225)	B773 00/L0 (225)
	umyvadlo vlevo		B579 00/L0 (189)			B579 00/L0 (189)	B579 00/L0 (189)				
	umyvadlo vpravo		B581 00/L0 (189)			B581 00/L0 (189)	B581 00/L0 (189)				
	pro 2 umyvadla		B583 00/L0 (187)			B583 00/L0 (187)	B583 00/L0 (187)				
1400	umyvadlo uprostřed		B585 00/L0 (184)	B585 00/L0 (184)	B585 00/L0 (184)	B585 00/L0 (184)	B585 00/L0 (184)	B585 00/L0 (184)	B585 00/L0 (184)	B775 00/L0 (223)	B775 00/L0 (223)
	umyvadlo vlevo		B587 00/L0 (185)			B587 00/L0 (185)	B587 00/L0 (185)	B587 00/L0 (185)	B587 00/L0 (185)	B777 00/L0 (224)	B777 00/L0 (224)
	umyvadlo vpravo		B589 00/L0 (186)			B589 00/L0 (186)	B589 00/L0 (186)	B589 00/L0 (186)	B589 00/L0 (186)	B779 00/L0 (224)	B779 00/L0 (224)
	pro 2 umyvadla		B591 00/L0 (183)			B591 00/L0 (183)	B591 00/L0 (183)			B781 00/L0 (223)	B781 00/L0 (223)
1600	umyvadlo uprostřed		B593 00/L0 (180)	B593 00/L0 (180)	B593 00/L0 (180)	B593 00/L0 (180)	B593 00/L0 (180)	B593 00/L0 (180)	B593 00/L0 (180)	B783 00/L0 (221)	B783 00/L0 (221)
	umyvadlo vlevo		B595 00/L0 (181)	B595 00/L0 (181)	B595 00/L0 (181)	B595 00/L0 (181)	B595 00/L0 (181)	B595 00/L0 (181)	B595 00/L0 (181)	B785 00/L0 (222)	B785 00/L0 (222)
	umyvadlo vpravo		B597 00/L0 (182)	B597 00/L0 (182)	B597 00/L0 (182)	B597 00/L0 (182)	B597 00/L0 (182)	B597 00/L0 (182)	B597 00/L0 (182)	B787 00/L0 (222)	B787 00/L0 (222)
	pro 2 umyvadla		B599 00/L0 (179)	B599 00/L0 (179)	B599 00/L0 (179)	B599 00/L0 (179)	B599 00/L0 (179)	B599 00/L0 (179)	B599 00/L0 (179)	B789 00/L0 (221)	B789 00/L0 (221)

LEGATO

Možnosti kombinace nábytku Legato s umyvadly různých kolekcí











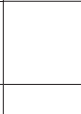

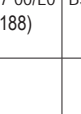
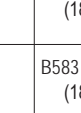
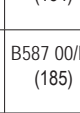
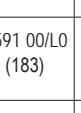







1. skříňky pod umyvadlo Legato, výška 380 mm (s 1 zásuvkou)

šířka v mm			Collaro				Finion					
												
			4A18 40	4A21 38	4A19 56	4A20 56	4364 4L/4C	4139 DK/DG/DC	4143 61	4142 6G/6L/6C	4168 6G/6L/6C	4168 8G/8L/8C
450	umyvadlo uprostřed		B565 00/L0 (194)	B565 00/L0 (194)								
600	umyvadlo uprostřed		B567 00/L0 (194)	B567 00/L0 (194)	B567 00/L0 (194)	B567 00/L0 (194)	B731 00/L0 (178)					
800	umyvadlo uprostřed		B569 00/L0 (193)	B569 00/L0 (193)	B569 00/L0 (193)	B569 00/L0 (193)	B733 00/L0 (178)	B737 00/L0 (216)	B753 00/L0 (220)	B678 00/L0 (207)		
1000	umyvadlo uprostřed		B571 00/L0 (190)	B571 00/L0 (190)	B571 00/L0 (190)	B571 00/L0 (190)		B739 00/L0 (216)	B755 00/L0 (220)	B680 00/L0 (206)	B680 00/L0 (206)	
	umyvadlo vlevo		B573 00/L0 (191)	B573 00/L0 (191)	B573 00/L0 (191)	B573 00/L0 (191)						
	umyvadlo vpravo		B575 00/L0 (192)	B575 00/L0 (192)	B575 00/L0 (192)	B575 00/L0 (192)						
1200	umyvadlo uprostřed		B577 00/L0 (188)	B577 00/L0 (188)	B577 00/L0 (188)	B577 00/L0 (188)		B741 00/L0 (215)	B757 00/L0 (219)	B682 00/L0 (205)	B682 00/L0 (205)	
	umyvadlo vlevo		B579 00/L0 (189)	B579 00/L0 (189)	B579 00/L0 (189)	B579 00/L0 (189)						
	umyvadlo vpravo		B581 00/L0 (189)	B581 00/L0 (189)	B581 00/L0 (189)	B581 00/L0 (189)						
	pro 2 umyvadla		B583 00/L0 (187)	B583 00/L0 (187)	B583 00/L0 (187)	B583 00/L0 (187)						
1400	umyvadlo uprostřed		B585 00/L0 (184)	B585 00/L0 (184)	B585 00/L0 (184)	B585 00/L0 (184)		B743 00/L0 (215)	B759 00/L0 (219)	B684 00/L0 (204)	B684 00/L0 (204)	
	umyvadlo vlevo		B587 00/L0 (185)	B587 00/L0 (185)	B587 00/L0 (185)	B587 00/L0 (185)						
	umyvadlo vpravo		B589 00/L0 (186)	B589 00/L0 (186)	B589 00/L0 (186)	B589 00/L0 (186)						
	pro 2 umyvadla		B591 00/L0 (183)	B591 00/L0 (183)	B591 00/L0 (183)	B591 00/L0 (183)						
1600	umyvadlo uprostřed		B593 00/L0 (180)	B593 00/L0 (180)	B593 00/L0 (180)	B593 00/L0 (180)		B735 00/L0 (177)	B745 00/L0 (213)	B761 00/L0 (217)	B686 00/L0 (202)	B686 00/L0 (202)
	umyvadlo vlevo		B595 00/L0 (181)	B595 00/L0 (181)	B595 00/L0 (181)	B595 00/L0 (181)			B747 00/L0 (214)	B763 00/L0 (218)	B688 00/L0 (203)	
	umyvadlo vpravo		B597 00/L0 (182)	B597 00/L0 (182)	B597 00/L0 (182)	B597 00/L0 (182)			B749 00/L0 (214)	B765 00/L0 (218)	B690 00/L0 (203)	
	pro 2 umyvadla		B599 00/L0 (179)	B599 00/L0 (179)	B599 00/L0 (179)	B599 00/L0 (179)			B751 00/L0 (213)	B767 00/L0 (217)	B692 00/L0 (201)	

LEGATO

Možnosti kombinace nábytku Legato s umyvadly různých kolekcí

























1. skříňky pod umyvadlo Legato, výška 380 mm (s 1 zásuvkou)

šířka v mm			Finion	Loop & Friends						Memento	
											
			4168 1G/1H/1B/1L	5154 00/01	5151 10/11	5151 00/01	5144 00/01	5148 00/01	5149 00/01	5149 10/11	5133 AG/AH/AF/ AL/AJ
450	umyvadlo uprostřed						B565 00/L0 (194)	B565 00/L0 (194)	B565 00/L0 (194)		
600	umyvadlo uprostřed						B567 00/L0 (194)	B567 00/L0 (194)	B567 00/L0 (194)	B567 00/L0 (194)	
800	umyvadlo uprostřed			B569 00/L0 (193)	B569 00/L0 (193)	B569 00/L0 (193)	B569 00/L0 (193)	B569 00/L0 (193)	B569 00/L0 (193)	B569 00/L0 (193)	
1000	umyvadlo uprostřed			B571 00/L0 (190)	B571 00/L0 (190)	B571 00/L0 (190)	B571 00/L0 (190)	B571 00/L0 (190)	B571 00/L0 (190)	B571 00/L0 (190)	
	umyvadlo vlevo						B573 00/L0 (191)	B573 00/L0 (191)	B573 00/L0 (191)	B573 00/L0 (191)	
	umyvadlo vpravo						B575 00/L0 (192)	B575 00/L0 (192)	B575 00/L0 (192)	B575 00/L0 (192)	
1200	umyvadlo uprostřed		B682 00/L0 (205)	B577 00/L0 (188)	B577 00/L0 (188)	B577 00/L0 (188)	B577 00/L0 (188)	B577 00/L0 (188)	B577 00/L0 (188)	B577 00/L0 (188)	B609 00/L0 (199)
	umyvadlo vlevo						B579 00/L0 (189)	B579 00/L0 (189)	B579 00/L0 (189)	B579 00/L0 (189)	
	umyvadlo vpravo						B581 00/L0 (189)	B581 00/L0 (189)	B581 00/L0 (189)	B581 00/L0 (189)	
	pro 2 umyvadla						B583 00/L0 (187)	B583 00/L0 (187)	B583 00/L0 (187)	B583 00/L0 (187)	
1400	umyvadlo uprostřed		B684 00/L0 (204)	B585 00/L0 (184)	B585 00/L0 (184)	B585 00/L0 (184)	B585 00/L0 (184)	B585 00/L0 (184)	B585 00/L0 (184)	B585 00/L0 (184)	B611 00/L0 (197)
	umyvadlo vlevo			B587 00/L0 (185)	B587 00/L0 (185)	B587 00/L0 (185)	B587 00/L0 (185)	B587 00/L0 (185)	B587 00/L0 (185)	B587 00/L0 (185)	
	umyvadlo vpravo			B589 00/L0 (186)	B589 00/L0 (186)	B589 00/L0 (186)	B589 00/L0 (186)	B589 00/L0 (186)	B589 00/L0 (186)	B589 00/L0 (186)	
	pro 2 umyvadla					B591 00/L0 (183)	B591 00/L0 (183)	B591 00/L0 (183)	B591 00/L0 (183)	B591 00/L0 (183)	
1600	umyvadlo uprostřed		B686 00/L0 (202)	B593 00/L0 (180)	B593 00/L0 (180)	B593 00/L0 (180)	B593 00/L0 (180)	B593 00/L0 (180)	B593 00/L0 (180)	B593 00/L0 (180)	B670 00/L0 (195)
	umyvadlo vlevo			B595 00/L0 (181)	B595 00/L0 (181)	B595 00/L0 (181)	B595 00/L0 (181)	B595 00/L0 (181)	B595 00/L0 (181)	B595 00/L0 (181)	
	umyvadlo vpravo			B597 00/L0 (182)	B597 00/L0 (182)	B597 00/L0 (182)	B597 00/L0 (182)	B597 00/L0 (182)	B597 00/L0 (182)	B597 00/L0 (182)	
	pro 2 umyvadla			B599 00/L0 (179)	B599 00/L0 (179)	B599 00/L0 (179)	B599 00/L0 (179)	B599 00/L0 (179)	B599 00/L0 (179)	B599 00/L0 (179)	

LEGATO

Možnosti kombinace nábytku Legato s umyvadly různých kolekcí























1. skříňky pod umyvadlo Legato, výška 380 mm (s 1 zásuvkou)

šířka v mm			Memento			Memento 2.0						
												
			5133 8G/8F/8L/8J	5133 6L/6G/6J/6F	5133 5L/5G/5J/5F	4A07 6O/6I	4A22 5G/5L/5F	4A22 6G/6L/6F	4A22 8G/8L/8F	4A22 1G/1H/1F/1K	4A22 CL/CH/CF/ CG	
600	umyvadlo uprostřed											
800	umyvadlo uprostřed			B601 00/L0 (201)	B601 00/L0 (201)	B753 00/L0 (220)	B601 00/L0 (201)	B601 00/L0 (201)				
1000	umyvadlo uprostřed		B603 00/L0 (199)	B603 00/L0 (199)	B603 00/L0 (199)	B755 00/L0 (220)	B603 00/L0 (199)	B603 00/L0 (199)	B603 00/L0 (199)			
	umyvadlo vlevo				B605 00/L0 (200)		B605 00/L0 (200)					
	umyvadlo vpravo				B607 00/L0 (200)		B607 00/L0 (200)					
1200	umyvadlo uprostřed		B609 00/L0 (199)			B757 00/L0 (219)			B609 00/L0 (199)	B609 00/L0 (199)		
	umyvadlo vlevo											
	umyvadlo vpravo											
	pro 2 umyvadla											
1400	umyvadlo uprostřed		B611 00/L0 (197)			B759 00/L0 (219)			B611 00/L0 (197)	B611 00/L0 (197)	B611 00/L0 (197)	
	umyvadlo vlevo				B613 00/L0 (198)		B613 00/L0 (198)					
	umyvadlo vpravo				B615 00/L0 (198)		B615 00/L0 (198)					
	pro 2 umyvadla				B668 00/L0 (197)		B668 00/L0 (197)					
1600	umyvadlo uprostřed		B670 00/L0 (195)			B761 00/L0 (217)			B670 00/L0 (195)	B670 00/L0 (195)	B670 00/L0 (195)	
	umyvadlo vlevo			B672 00/L0 (196)	B672 00/L0 (196)	B763 00/L0 (218)	B672 00/L0 (196)	B672 00/L0 (196)				
	umyvadlo vpravo			B674 00/L0 (196)	B674 00/L0 (196)	B765 00/L0 (218)	B674 00/L0 (196)	B674 00/L0 (196)				
	pro 2 umyvadla			B676 00/L0 (195)	B676 00/L0 (195)	B767 00/L0 (217)	B676 00/L0 (195)	B676 00/L0 (195)				

LEGATO

Možnosti kombinace nábytku Legato s umyvadly různých kolekcí





























1. skříňky pod umyvadlo Legato, výška 380 mm (s 1 zásuvkou)

šířka v mm			My Nature			Subway 2.0			Venticello	
										
			4110 80	4110 60	4110 45	7175 8G	7175 1G	7113 KG	7113 6G/6H/6J	4113 55
600	umyvadlo uprostřed				B567 00/L0 (194)					
800	umyvadlo uprostřed			B569 00/L0 (193)	B569 00/L0 (193)			B678 00/L0 (207)	B678 00/L0 (207)	B702 00/L0 (212)
1000	umyvadlo uprostřed		B571 00/L0 (190)	B571 00/L0 (190)	B571 00/L0 (190)	B694 00/L0 (206)		B680 00/L0 (206)	B680 00/L0 (206)	B704 00/L0 (212)
	umyvadlo vlevo				B573 00/L0 (191)					
	umyvadlo vpravo				B575 00/L0 (192)					
1200	umyvadlo uprostřed		B577 00/L0 (188)	B577 00/L0 (188)	B577 00/L0 (188)	B696 00/L0 (205)	B696 00/L0 (205)	B682 00/L0 (205)	B682 00/L0 (205)	B706 00/L0 (211)
	umyvadlo vlevo			B579 00/L0 (189)	B579 00/L0 (189)					
	umyvadlo vpravo			B581 00/L0 (189)	B581 00/L0 (189)					
	pro 2 umyvadla				B583 00/L0 (187)					
1400	umyvadlo uprostřed		B585 00/L0 (184)	B585 00/L0 (184)	B585 00/L0 (184)	B698 00/L0 (204)	B698 00/L0 (204)	B684 00/L0 (204)	B684 00/L0 (204)	B708 00/L0 (210)
	umyvadlo vlevo			B587 00/L0 (185)	B587 00/L0 (185)					B710 00/L0 (210)
	umyvadlo vpravo			B589 00/L0 (186)	B589 00/L0 (186)					B712 00/L0 (211)
	pro 2 umyvadla				B591 00/L0 (183)					B714 00/L0 (209)
1600	umyvadlo uprostřed		B593 00/L0 (180)	B593 00/L0 (180)	B593 00/L0 (180)	B700 00/L0 (202)	B700 00/L0 (202)	B686 00/L0 (202)	B686 00/L0 (202)	B716 00/L0 (208)
	umyvadlo vlevo		B595 00/L0 (181)	B595 00/L0 (181)	B595 00/L0 (181)			B688 00/L0 (203)	B688 00/L0 (203)	B718 00/L0 (208)
	umyvadlo vpravo		B597 00/L0 (182)	B597 00/L0 (182)	B597 00/L0 (182)			B690 00/L0 (203)	B690 00/L0 (203)	B720 00/L0 (209)
	pro 2 umyvadla			B599 00/L0 (179)	B599 00/L0 (179)			B692 00/L0 (201)	B692 00/L0 (201)	B722 00/L0 (207)

LEGATO

Možnosti kombinace nábytku Legato s umyvadly různých kolekcí





























2. skříňky pod umyvadlo Legato, výška 550 mm (se 2 zásuvkami)

šířka v mm		Architectura			Artis				Aveo New Generation	Collaro	
											
		4125 40/41	4126 60/61	4127 60/61	4178 41	4179 43	4198 61	4172 58	4132 60/61	4A15 51/53	4A17 51/53
450	umyvadlo uprostřed				B566 00/L0 (194)	B566 00/L0 (194)					
600	umyvadlo uprostřed		B568 00/L0 (194)		B568 00/L0 (194)	B568 00/L0 (194)					
800	umyvadlo uprostřed		B570 00/L0 (193)	B570 00/L0 (193)	B570 00/L0 (193)	B570 00/L0 (193)	B570 00/L0 (193)	B570 00/L0 (193)	B570 00/L0 (193)	B770 00/L0 (226)	B770 00/L0 (226)
1000	umyvadlo uprostřed		B572 00/L0 (190)	B572 00/L0 (190)	B572 00/L0 (190)	B572 00/L0 (190)	B572 00/L0 (190)	B572 00/L0 (190)	B572 00/L0 (190)	B772 00/L0 (225)	B772 00/L0 (225)
	umyvadlo vlevo		B574 00/L0 (191)			B574 00/L0 (191)	B574 00/L0 (191)				
	umyvadlo vpravo		B576 00/L0 (192)			B576 00/L0 (192)	B576 00/L0 (192)				
1200	umyvadlo uprostřed		B578 00/L0 (188)	B578 00/L0 (188)	B578 00/L0 (188)	B578 00/L0 (188)	B578 00/L0 (188)	B578 00/L0 (188)	B578 00/L0 (188)	B774 00/L0 (225)	B774 00/L0 (225)
	umyvadlo vlevo		B580 00/L0 (189)			B580 00/L0 (189)	B580 00/L0 (189)				
	umyvadlo vpravo		B582 00/L0 (189)			B582 00/L0 (189)	B582 00/L0 (189)				
	pro 2 umyvadla		B584 00/L0 (187)			B584 00/L0 (187)	B584 00/L0 (187)				
1400	umyvadlo uprostřed		B586 00/L0 (184)	B586 00/L0 (184)	B586 00/L0 (184)	B586 00/L0 (184)	B586 00/L0 (184)	B586 00/L0 (184)	B586 00/L0 (184)	B776 00/L0 (223)	B776 00/L0 (223)
	umyvadlo vlevo		B588 00/L0 (185)			B588 00/L0 (185)	B588 00/L0 (185)	B588 00/L0 (185)	B588 00/L0 (185)	B778 00/L0 (224)	B778 00/L0 (224)
	umyvadlo vpravo		B590 00/L0 (186)			B590 00/L0 (186)	B590 00/L0 (186)	B590 00/L0 (186)	B590 00/L0 (186)	B780 00/L0 (224)	B780 00/L0 (224)
	pro 2 umyvadla		B592 00/L0 (183)			B592 00/L0 (183)	B592 00/L0 (183)			B782 00/L0 (223)	B782 00/L0 (223)
1600	umyvadlo uprostřed		B594 00/L0 (180)	B594 00/L0 (180)	B594 00/L0 (180)	B594 00/L0 (180)	B594 00/L0 (180)	B594 00/L0 (180)	B594 00/L0 (180)	B784 00/L0 (221)	B784 00/L0 (221)
	umyvadlo vlevo		B596 00/L0 (181)	B596 00/L0 (181)	B596 00/L0 (181)	B596 00/L0 (181)	B596 00/L0 (181)	B596 00/L0 (181)	B596 00/L0 (181)	B786 00/L0 (222)	B786 00/L0 (222)
	umyvadlo vpravo		B598 00/L0 (182)	B598 00/L0 (182)	B598 00/L0 (182)	B598 00/L0 (182)	B598 00/L0 (182)	B598 00/L0 (182)	B598 00/L0 (182)	B788 00/L0 (222)	B788 00/L0 (222)
	pro 2 umyvadla		B600 00/L0 (179)	B600 00/L0 (179)	B600 00/L0 (179)	B600 00/L0 (179)	B600 00/L0 (179)	B600 00/L0 (179)	B600 00/L0 (179)	B790 00/L0 (221)	B790 00/L0 (221)

LEGATO

Možnosti kombinace nábytku Legato s umyvadly různých kolekcí



























2. skříňky pod umyvadlo Legato, výška 550 mm (se 2 zásuvkami)

šířka v mm			Collaro				Finion						
													
			4A18 40	4A21 38	4A19 56	4A20 56	4364 4L/4C	4139 DK/DG/DC	4143 61	4142 6G/6L/6C	4168 6G/6L/6C	4168 8G/8L/8C	
450	umyvadlo uprostřed		B566 00/L0 (194)	B566 00/L0 (194)									
600	umyvadlo uprostřed		B568 00/L0 (194)	B568 00/L0 (194)	B568 00/L0 (194)	B568 00/L0 (194)	B732 00/L0 (178)						
800	umyvadlo uprostřed		B570 00/L0 (193)	B570 00/L0 (193)	B570 00/L0 (193)	B570 00/L0 (193)	B734 00/L0 (178)		B738 00/L0 (216)	B754 00/L0 (220)	B679 00/L0 (207)		
1000	umyvadlo uprostřed		B572 00/L0 (190)	B572 00/L0 (190)	B572 00/L0 (190)	B572 00/L0 (190)			B740 00/L0 (216)	B756 00/L0 (220)	B681 00/L0 (206)	B681 00/L0 (206)	
	umyvadlo vlevo		B574 00/L0 (191)	B574 00/L0 (191)	B574 00/L0 (191)	B574 00/L0 (191)							
	umyvadlo vpravo		B576 00/L0 (192)	B576 00/L0 (192)	B576 00/L0 (192)	B576 00/L0 (192)							
1200	umyvadlo uprostřed		B578 00/L0 (188)	B578 00/L0 (188)	B578 00/L0 (188)	B578 00/L0 (188)			B742 00/L0 (215)	B758 00/L0 (219)	B683 00/L0 (205)	B683 00/L0 (205)	
	umyvadlo vlevo		B580 00/L0 (189)	B580 00/L0 (189)	B580 00/L0 (189)	B580 00/L0 (189)							
	umyvadlo vpravo		B582 00/L0 (189)	B582 00/L0 (189)	B582 00/L0 (189)	B582 00/L0 (189)							
	pro 2 umyvadla		B584 00/L0 (187)	B584 00/L0 (187)	B584 00/L0 (187)	B584 00/L0 (187)							
1400	umyvadlo uprostřed		B586 00/L0 (184)	B586 00/L0 (184)	B586 00/L0 (184)	B586 00/L0 (184)			B744 00/L0 (215)	B760 00/L0 (219)	B685 00/L0 (204)	B685 00/L0 (204)	
	umyvadlo vlevo		B588 00/L0 (185)	B588 00/L0 (185)	B588 00/L0 (185)	B588 00/L0 (185)							
	umyvadlo vpravo		B590 00/L0 (186)	B590 00/L0 (186)	B590 00/L0 (186)	B590 00/L0 (186)							
	pro 2 umyvadla		B592 00/L0 (183)	B592 00/L0 (183)	B592 00/L0 (183)	B592 00/L0 (183)							
1600	umyvadlo uprostřed		B594 00/L0 (180)	B594 00/L0 (180)	B594 00/L0 (180)	B594 00/L0 (180)			B736 00/L0 (177)	B746 00/L0 (213)	B762 00/L0 (217)	B687 00/L0 (202)	B687 00/L0 (202)
	umyvadlo vlevo		B596 00/L0 (181)	B596 00/L0 (181)	B596 00/L0 (181)	B596 00/L0 (181)				B748 00/L0 (214)	B764 00/L0 (218)	B689 00/L0 (203)	
	umyvadlo vpravo		B598 00/L0 (182)	B598 00/L0 (182)	B598 00/L0 (182)	B598 00/L0 (182)				B750 00/L0 (214)	B766 00/L0 (218)	B691 00/L0 (203)	
	pro 2 umyvadla		B600 00/L0 (179)	B600 00/L0 (179)	B600 00/L0 (179)	B600 00/L0 (179)				B752 00/L0 (213)	B768 00/L0 (217)	B693 00/L0 (201)	

LEGATO

Možnosti kombinace nábytku Legato s umyvadly různých kolekcí

























2. skříňky pod umyvadlo Legato, výška 550 mm (se 2 zásuvkami)

šířka v mm			Loop & Friends							Memento		
												
			4168 1G/1H/1B/1L	5154 00/01	5151 10/11	5151 00/01	5144 00/01	5148 00/01	5149 00/01	5149 10/11	5133 AG/AH/AF/ AL/AJ	5133 CG/CH/CF/ CL/CJ
450	umyvadlo uprostřed						B566 00/L0 (194)	B566 00/L0 (194)	B566 00/L0 (194)			
600	umyvadlo uprostřed						B568 00/L0 (194)	B568 00/L0 (194)	B568 00/L0 (194)	B568 00/L0 (194)		
800	umyvadlo uprostřed			B570 00/L0 (193)	B570 00/L0 (193)	B570 00/L0 (193)	B570 00/L0 (193)	B570 00/L0 (193)	B570 00/L0 (193)	B570 00/L0 (193)		
1000	umyvadlo uprostřed			B572 00/L0 (190)	B572 00/L0 (190)	B572 00/L0 (190)	B572 00/L0 (190)	B572 00/L0 (190)	B572 00/L0 (190)	B572 00/L0 (190)		
	umyvadlo vlevo						B574 00/L0 (191)	B574 00/L0 (191)	B574 00/L0 (191)	B574 00/L0 (191)		
	umyvadlo vpravo						B576 00/L0 (192)	B576 00/L0 (192)	B576 00/L0 (192)	B576 00/L0 (192)		
1200	umyvadlo uprostřed		B683 00/L0 (205)	B578 00/L0 (188)	B578 00/L0 (188)	B578 00/L0 (188)	B578 00/L0 (188)	B578 00/L0 (188)	B578 00/L0 (188)	B578 00/L0 (188)	B610 00/L0 (199)	
	umyvadlo vlevo						B580 00/L0 (189)	B580 00/L0 (189)	B580 00/L0 (189)	B580 00/L0 (189)		
	umyvadlo vpravo						B582 00/L0 (189)	B582 00/L0 (189)	B582 00/L0 (189)	B582 00/L0 (189)		
	pro 2 umyvadla						B584 00/L0 (187)	B584 00/L0 (187)	B584 00/L0 (187)	B584 00/L0 (187)		
1400	umyvadlo uprostřed		B685 00/L0 (204)	B586 00/L0 (184)	B586 00/L0 (184)	B586 00/L0 (184)	B586 00/L0 (184)	B586 00/L0 (184)	B586 00/L0 (184)	B586 00/L0 (184)	B612 00/L0 (197)	B612 00/L0 (197)
	umyvadlo vlevo			B588 00/L0 (185)	B588 00/L0 (185)	B588 00/L0 (185)	B588 00/L0 (185)	B588 00/L0 (185)	B588 00/L0 (185)	B588 00/L0 (185)		
	umyvadlo vpravo			B590 00/L0 (186)	B590 00/L0 (186)	B590 00/L0 (186)	B590 00/L0 (186)	B590 00/L0 (186)	B590 00/L0 (186)	B590 00/L0 (186)		
	pro 2 umyvadla					B592 00/L0 (183)	B592 00/L0 (183)	B592 00/L0 (183)	B592 00/L0 (183)	B592 00/L0 (183)		
1600	umyvadlo uprostřed		B687 00/L0 (202)	B594 00/L0 (180)	B594 00/L0 (180)	B594 00/L0 (180)	B594 00/L0 (180)	B594 00/L0 (180)	B594 00/L0 (180)	B594 00/L0 (180)	B671 00/L0 (195)	B671 00/L0 (195)
	umyvadlo vlevo			B596 00/L0 (181)	B596 00/L0 (181)	B596 00/L0 (181)	B596 00/L0 (181)	B596 00/L0 (181)	B596 00/L0 (181)	B596 00/L0 (181)		
	umyvadlo vpravo			B598 00/L0 (182)	B598 00/L0 (182)	B598 00/L0 (182)	B598 00/L0 (182)	B598 00/L0 (182)	B598 00/L0 (182)	B598 00/L0 (182)		
	pro 2 umyvadla			B600 00/L0 (179)	B600 00/L0 (179)	B600 00/L0 (179)	B600 00/L0 (179)	B600 00/L0 (179)	B600 00/L0 (179)	B600 00/L0 (179)		

LEGATO

Možnosti kombinace nábytku Legato s umyvadly různých kolekcí

























2. skříňky pod umyvadlo Legato, výška 550 mm (se 2 zásuvkami)

šířka v mm		Memento			Memento 2.0						
											
		5133 8G/8F/8L/8J	5133 6L/6G/6J/6F	5133 5L/5G/5J/5F	4A07 60/61	4A22 5G/5L/5F	4A22 6G/6L/6F	4A22 8G/8L/8F	4A22 1G/1H/1F/1K	4A22 CL/CH/CF/ CG	
600	umyvadlo uprostřed										
800	umyvadlo uprostřed			B602 00/L0 (201)	B602 00/L0 (201)	B754 00/L0 (220)	B602 00/L0 (201)	B602 00/L0 (201)			
1000	umyvadlo uprostřed		B604 00/L0 (199)	B604 00/L0 (199)	B604 00/L0 (199)	B756 00/L0 (220)	B604 00/L0 (199)	B604 00/L0 (199)	B604 00/L0 (199)		
	umyvadlo vlevo				B606 00/L0 (200)		B606 00/L0 (200)				
	umyvadlo vpravo				B608 00/L0 (200)		B608 00/L0 (200)				
1200	umyvadlo uprostřed		B610 00/L0 (199)			B758 00/L0 (219)			B610 00/L0 (199)	B610 00/L0 (199)	
	umyvadlo vlevo										
	umyvadlo vpravo										
	pro 2 umyvadla										
1400	umyvadlo uprostřed		B612 00/L0 (197)			B760 00/L0 (219)			B612 00/L0 (197)	B612 00/L0 (197)	B612 00/L0 (197)
	umyvadlo vlevo				B614 00/L0 (198)		B614 00/L0 (198)				
	umyvadlo vpravo				B616 00/L0 (198)		B616 00/L0 (198)				
	pro 2 umyvadla				B669 00/L0 (197)		B669 00/L0 (197)				
1600	umyvadlo uprostřed		B671 00/L0 (195)			B762 00/L0 (217)			B671 00/L0 (195)	B671 00/L0 (195)	B671 00/L0 (195)
	umyvadlo vlevo			B673 00/L0 (196)	B673 00/L0 (196)	B764 00/L0 (218)	B673 00/L0 (196)	B673 00/L0 (196)			
	umyvadlo vpravo			B675 00/L0 (196)	B675 00/L0 (196)	B766 00/L0 (218)	B675 00/L0 (196)	B675 00/L0 (196)			
	pro 2 umyvadla			B677 00/L0 (195)	B677 00/L0 (195)	B768 00/L0 (217)	B677 00/L0 (195)	B677 00/L0 (195)			

LEGATO

Možnosti kombinace nábytku Legato s umyvadly různých kolekcí









2. skříňky pod umyvadlo Legato, výška 550 mm (se 2 zásuvkami)

šířka v mm			My Nature			Subway 2.0				Venticello
										
			4110 45	4110 60	4110 80	7175 1G	7175 8G	7113 6G/6H/6J	7113 KG	4113 55
600	umyvadlo uprostřed		B568 00/L0 (194)							
800	umyvadlo uprostřed		B570 00/L0 (193)	B570 00/L0 (193)				B679 00/L0 (207)	B679 00/L0 (207)	B703 00/L0 (212)
1000	umyvadlo uprostřed		B572 00/L0 (190)	B572 00/L0 (190)	B572 00/L0 (190)		B695 00/L0 (206)	B681 00/L0 (206)	B681 00/L0 (206)	B705 00/L0 (212)
	umyvadlo vlevo		B574 00/L0 (191)							
	umyvadlo vpravo		B576 00/L0 (192)							
1200	umyvadlo uprostřed		B578 00/L0 (188)	B578 00/L0 (188)	B578 00/L0 (188)	B697 00/L0 (205)	B697 00/L0 (205)	B683 00/L0 (205)	B683 00/L0 (205)	B707 00/L0 (211)
	umyvadlo vlevo		B580 00/L0 (189)	B580 00/L0 (189)						
	umyvadlo vpravo		B582 00/L0 (189)	B582 00/L0 (189)						
	pro 2 umyvadla		B584 00/L0 (187)							
1400	umyvadlo uprostřed		B586 00/L0 (184)	B586 00/L0 (184)	B586 00/L0 (184)	B699 00/L0 (204)	B699 00/L0 (204)	B685 00/L0 (204)	B685 00/L0 (204)	B709 00/L0 (210)
	umyvadlo vlevo		B588 00/L0 (185)	B588 00/L0 (185)						B711 00/L0 (210)
	umyvadlo vpravo		B590 00/L0 (186)	B590 00/L0 (186)						B713 00/L0 (211)
	pro 2 umyvadla		B592 00/L0 (183)							B715 00/L0 (209)
1600	umyvadlo uprostřed		B594 00/L0 (180)	B594 00/L0 (180)	B594 00/L0 (180)	B701 00/L0 (202)	B701 00/L0 (202)	B687 00/L0 (202)	B687 00/L0 (202)	B717 00/L0 (208)
	umyvadlo vlevo		B596 00/L0 (181)	B596 00/L0 (181)	B596 00/L0 (181)			B689 00/L0 (203)	B689 00/L0 (203)	B719 00/L0 (208)
	umyvadlo vpravo		B598 00/L0 (182)	B598 00/L0 (182)	B598 00/L0 (182)			B691 00/L0 (203)	B691 00/L0 (203)	B721 00/L0 (209)
	pro 2 umyvadla		B600 00/L0 (179)	B600 00/L0 (179)				B693 00/L0 (201)	B693 00/L0 (201)	B723 00/L0 (207)

LEGATO

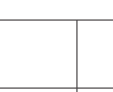









Možnosti kombinace nábytku Legato s umyvadly Legato

3. skříňky pod umyvadlo Legato, výška 425 mm (s 1 zásuvkou)

šířka v mm		Legato					
							
		4153 C1/C2/C4/C5	4153 A1/A2/A4/A5	4153 80/81	4150 D1/D4	4151 60/61	4351 50/51
500							B553 00 (177)
600						B555 00/L0 (176)	
800				B557 00/L0 (176)			
1000			B559 00/L0 (175)				
1200		B561 00/L0 (175)					
1300					B563 00/L0 (174)		

Možnosti kombinace nábytku Legato s umyvadly Legato

4. Skříňky pod umyvadlo Legato, výška 590 mm (se 2 zásuvkami)

šířka v mm		Legato					
							
		4153 C1/C2/C4/C5	4153 A1/A2/A4/A5	4153 80/81	4150 D1/D4	4151 60/61	4351 50/51
500							B554 00 (177)
600						B556 00/L0 (176)	
800				B558 00/L0 (176)			
1000			B560 00/L0 (175)				
1200		B562 00/L0 (175)					
1300					B564 00/L0 (174)		

LEGATO

be

Chráněný vzor

Výroba na zakázku (Mějte prosím na paměti, že v případě požadavku na storno nebo změnu objednávky Vám nemůžeme vždy vyhověti!), Umyvadla je nutné objednat zvlášť.

Čelo:

MDF akrylátová fólie v provedení DH, FP
laminovaná dřevotřísková v provedení E1, E8, FQ, MS, PN, VG, VH, VJ, VK
MDF, lakovaná v barvě PD

Korpus vně:

MDF akrylátová fólie v provedení DH, FP
laminovaná dřevotřísková v provedení E1, E8, FQ, MS, PN, VG, VH, VJ, VK
MDF, lakovaná v barvě PD

Povrch umyvadlové desky:

laminovaná dřevotřísková, lakováno v provedení DH, FP, PD
laminovaná dřevotřísková E1, E8, FQ, MS, PN, VG, VH, VJ, VK

Hrana:

minerální kompozit, lakovaný v barvě DH, FP, PD
minerální materiál v barvách bílá (MS, E8), béžová (VK, PN, VJ), šedá (E1, FQ, VH) a krémová (VG)

Dvířka/Výsuvné díly: s funkcí SoftClosing

Vnitřní členění: přestavitelné skleněné přepážky (8 mm), krabice na drobnosti z plastu

Osvětlení: integrované diodové svítidlo, 3stupňová regulace intenzity osvětlení, nastavitelná barva světla od denní (6480 K) po teplou bílou (2700 K), se senzorovým spínačem, funkce Auto-on – intenzita světla je při zapnutí vždy 100 %, barevná teplota zůstává na nastavené hodnotě

Blíže informace, jako umístění baterií, instalační a montážní rozměry atd., jsou uvedeny v technických výkresech.

Vezměte prosím na vědomí, že vyobrazená zástupná umyvadla jsou použita pouze jako příklad znázorňující danou kombinaci s umyvadlem.

	BALÍČEK PŘÍSLUŠENSTVÍ 1			
Zařízení	1 vysoká skleněná přepážka 2 nízké skleněné přepážky box na doplňky L			
	SPODNÍ SKŘÍŇKA	SPODNÍ SKŘÍŇKA	SPODNÍ SKŘÍŇKA	SPODNÍ SKŘÍŇKA
				
Objednací číslo	B563 00 XX	B563 L0 XX	B564 00 XX	B564 L0 XX
Rozměry (š x v x h)	1300 x 425 x 500 mm	1300 x 425 x 500 mm	1300 x 590 x 500 mm	1300 x 590 x 500 mm
Pro kombinaci s	dvojumyvadlem na skříňku Legato 4150 D1/D4	dvojumyvadlem na skříňku Legato 4150 D1/D4	dvojumyvadlem na skříňku Legato 4150 D1/D4	dvojumyvadlem na skříňku Legato 4150 D1/D4
Osvětlení	-	diodové osvětlení Osvětlení: 1x LED / 29,5W Energetická třída: A-A++	-	diodové osvětlení Osvětlení: 1x LED / 29,5W Energetická třída: A-A++
Zařízení	1 x balíček příslušenství 1 2 výsuvné díly	1 x balíček příslušenství 1 2 výsuvné díly	2 x balíček příslušenství 1 4 výsuvné díly	2 x balíček příslušenství 1 4 výsuvné díly
Odkazy na normy	-	IP 44	-	IP 44
Montáž	závěsný model	závěsný model	závěsný model	závěsný model
Součást dodávky	upevňovací sada je součástí dodávky	upevňovací sada je součástí dodávky	upevňovací sada je součástí dodávky	upevňovací sada je součástí dodávky
DH, E1, E8, FP, FQ, MS, PN, VG, VH, VJ, VK	1.573,-	1.800,-	2.080,-	2.306,-
PD	1.808,-	2.070,-	2.391,-	2.651,-

XX = dosadte barvu čela a korpusu





DH = Glossy White, FP = Glossy Grey, MS = White Matt, PD = Black Matt Lacquer, VG = Truffle Grey, VK = Soft Grey, E1 = Santana Oak, E8 = White Wood, FQ = Oak Graphite, PN = Elm Impreso, VH = Arizona Oak, VJ = Nordic Oak





LEGATO

be

Chráněný vzor

Výroba na zakázku (Mějte prosím na paměti, že v případě požadavku na storno nebo změnu objednávky Vám nemůžeme vždy vyhovět!), Umyvadla je nutné objednat zvlášť.

	SPODNÍ SKŘÍŇKA	SPODNÍ SKŘÍŇKA	SPODNÍ SKŘÍŇKA	SPODNÍ SKŘÍŇKA
				
Objednávací číslo	B561 00 XX	B561 L0 XX	B562 00 XX	B562 L0 XX
Rozměry (š x v x h)	1200 x 425 x 500 mm	1200 x 425 x 500 mm	1200 x 590 x 500 mm	1200 x 590 x 500 mm
Pro kombinaci s	umyvadlem na skříňku Legato 4153 C1/C2/C3/C4	umyvadlem na skříňku Legato 4153 C1/C2/C3/C4	umyvadlem na skříňku Legato 4153 C1/C2/C4/C5	umyvadlem na skříňku Legato 4153 C1/C2/C4/C5
Osvětlení	-	diodové osvětlení Osvětlení: 1x LED / 27,9W Energetická třída: A-A++	-	diodové osvětlení Osvětlení: 1x LED / 27,9W Energetická třída: A-A++
Zařízení	1 x balíček příslušenství 1 2 výsuvné díly	1 x balíček příslušenství 1 2 výsuvné díly	2 x balíček příslušenství 1 4 výsuvné díly	2 x balíček příslušenství 1 4 výsuvné díly
Odkazy na normy	-	IP 44	-	IP 44
Montáž	závěsný model	závěsný model	závěsný model	závěsný model
Součást dodávky	upevňovací sada je součástí dodávky	upevňovací sada je součástí dodávky	upevňovací sada je součástí dodávky	upevňovací sada je součástí dodávky
DH, E1, E8, FP, FQ, MS, PN, VG, VH, VJ, VK	1.455,-	1.672,-	1.944,-	2.161,-
PD	1.674,-	1.922,-	2.235,-	2.485,-

	SPODNÍ SKŘÍŇKA	SPODNÍ SKŘÍŇKA	SPODNÍ SKŘÍŇKA	SPODNÍ SKŘÍŇKA
				
Objednávací číslo	B559 00 XX	B559 L0 XX	B560 00 XX	B560 L0 XX
Rozměry (š x v x h)	1000 x 425 x 500 mm	1000 x 425 x 500 mm	1000 x 590 x 500 mm	1000 x 590 x 500 mm
Pro kombinaci s	umyvadlem na skříňku Legato 4153 A1/A2/A4/A5	umyvadlem na skříňku Legato 4153 A1/A2/A4/A5	umyvadlem na skříňku Legato 4153 A1/A2/A4/A5	umyvadlem na skříňku Legato 4153 A1/A2/A4/A5
Osvětlení	-	diodové osvětlení Osvětlení: 1x LED / 24,8W Energetická třída: A-A++	-	diodové osvětlení Osvětlení: 1x LED / 24,8W Energetická třída: A-A++
Zařízení	1 x balíček příslušenství 1 1 výsuvný díl	1 x balíček příslušenství 1 1 výsuvný díl	1 x balíček příslušenství 1 2 výsuvné díly	1 x balíček příslušenství 1 2 výsuvné díly
Odkazy na normy	-	IP 44	-	IP 44
Montáž	závěsný model	závěsný model	závěsný model	závěsný model
Součást dodávky	upevňovací sada je součástí dodávky	upevňovací sada je součástí dodávky	upevňovací sada je součástí dodávky	upevňovací sada je součástí dodávky
DH, E1, E8, FP, FQ, MS, PN, VG, VH, VJ, VK	1.037,-	1.220,-	1.326,-	1.511,-
PD	1.191,-	1.404,-	1.525,-	1.738,-

XX = dosadte barvu čela a korpusu





DH = Glossy White, FP = Glossy Grey, MS = White Matt, PD = Black Matt Lacquer, VG = Truffle Grey, VK = Soft Grey, E1 = Santana Oak, E8 = White Wood, FQ = Oak Graphite, PN = Elm Impresso, VH = Arizona Oak, VJ = Nordic Oak

LEGATO

be

Chráněný vzor

Výroba na zakázku (Mějte prosím na paměti, že v případě požadavku na storno nebo změnu objednávky Vám nemůžeme vždy vyhověti!), Umyvadla je nutné objednat zvlášť.

	SPODNÍ SKŘÍŇKA	SPODNÍ SKŘÍŇKA	SPODNÍ SKŘÍŇKA	SPODNÍ SKŘÍŇKA
				
Objednávací číslo	B557 00 XX	B557 L0 XX	B558 00 XX	B558 L0 XX
Rozměry (š x v x h)	800 x 425 x 500 mm	800 x 425 x 500 mm	800 x 590 x 500 mm	800 x 590 x 500 mm
Pro kombinaci s	umyvadlem na skříňku Legato 4153 80/81	umyvadlem na skříňku Legato 4153 80/81	umyvadlem na skříňku Legato 4153 80/81	umyvadlem na skříňku Legato 4153 80/81
Osvětlení	-	diodové osvětlení Osvětlení: 1x LED / 21,6W Energetická třída: A-A++	-	diodové osvětlení Osvětlení: 1x LED / 21,6W Energetická třída: A-A++
Zařízení	1 x balíček příslušenství 1 1 výsuvný díl	1 x balíček příslušenství 1 1 výsuvný díl	1 x balíček příslušenství 1 2 výsuvné díly	1 x balíček příslušenství 1 2 výsuvné díly
Odkazy na normy	-	IP 44	-	IP 44
Montáž	závěsný model	závěsný model	závěsný model	závěsný model
Součást dodávky	upevňovací sada je součástí dodávky	upevňovací sada je součástí dodávky	upevňovací sada je součástí dodávky	upevňovací sada je součástí dodávky
DH, E1, E8, FP, FQ, MS, PN, VG, VH, VJ, VK	933,-	1.111,-	1.208,-	1.386,-
PD	1.074,-	1.279,-	1.388,-	1.595,-

	SPODNÍ SKŘÍŇKA	SPODNÍ SKŘÍŇKA	SPODNÍ SKŘÍŇKA	SPODNÍ SKŘÍŇKA
				
Objednávací číslo	B555 00 XX	B555 L0 XX	B556 00 XX	B556 L0 XX
Rozměry (š x v x h)	600 x 425 x 500 mm	600 x 425 x 500 mm	600 x 590 x 500 mm	600 x 590 x 500 mm
Pro kombinaci s	umyvadlem na skříňku Legato 4151 60/61	umyvadlem na skříňku Legato 4151 60/61	umyvadlem na skříňku Legato 4151 60/61	umyvadlem na skříňku Legato 4151 60/61
Osvětlení	-	diodové osvětlení Osvětlení: 1x LED / 18,5W Energetická třída: A-A++	-	diodové osvětlení Osvětlení: 1x LED / 18,5W Energetická třída: A-A++
Zařízení	1 x balíček příslušenství 1 1 výsuvný díl	1 x balíček příslušenství 1 1 výsuvný díl	1 x balíček příslušenství 1 2 výsuvné díly	1 x balíček příslušenství 1 2 výsuvné díly
Odkazy na normy	-	IP 44	-	IP 44
Montáž	závěsný model	závěsný model	závěsný model	závěsný model
Součást dodávky	upevňovací sada je součástí dodávky	upevňovací sada je součástí dodávky	upevňovací sada je součástí dodávky	upevňovací sada je součástí dodávky
DH, E1, E8, FP, FQ, MS, PN, VG, VH, VJ, VK	722,-	877,-	1.005,-	1.161,-
PD	830,-	1.010,-	1.156,-	1.335,-

XX = dosadte barvu čela a korpusu



DH = Glossy White, FP = Glossy Grey, MS = White Matt, PD = Black Matt Lacquer, VG = Truffle Grey, VK = Soft Grey, E1 = Santana Oak, E8 = White Wood, FQ = Oak Graphite, PN = Elm Impreso, VH = Arizona Oak, VJ = Nordic Oak



LEGATO

be

Chráněný vzor

Výroba na zakázku (Mějte prosím na paměti, že v případě požadavku na storno nebo změnu objednávky Vám nemůžeme vždy vyhověti!), Umyvadla je nutné objednat zvlášť.

	SPODNÍ SKŘÍŇKA	SPODNÍ SKŘÍŇKA
		
Objednací číslo	B553 00 XX	B554 00 XX
Rozměry (š x v x h)	500 x 425 x 440 mm	500 x 590 x 440 mm
Pro kombinaci s	umyvátkem Legato 4351 50/51	umyvátkem Legato 4351 50/51
Zařízení	box na doplňky L 1 výsuvný díl	box na doplňky L 2 výsuvné díly
Montáž	závěsný model	závěsný model
Součást dodávky	upevňovací sada je součástí dodávky	upevňovací sada je součástí dodávky
DH, E1, E8, FP, FQ, MS, PN, VG, VH, VJ, VK	752,-	929,-
PD	864,-	1.068,-

	SPODNÍ SKŘÍŇKA	SPODNÍ SKŘÍŇKA	SPODNÍ SKŘÍŇKA	SPODNÍ SKŘÍŇKA
				
	NOVINKA	NOVINKA	NOVINKA	NOVINKA
Objednací číslo	B735 00 XX	B735 L0 XX	B736 00 XX	B736 L0 XX
Rozměry (š x v x h)	1600 x 380 x 500 mm	1600 x 380 x 500 mm	1600 x 550 x 500 mm	1600 x 550 x 500 mm
Verze modelu	umyvadlo uprostřed	umyvadlo uprostřed	umyvadlo uprostřed	umyvadlo uprostřed
Pro kombinaci s	dvojumyvadlo Finion 4139 DK/DG/DC	dvojumyvadlo Finion 4139 DK/DG/DC	dvojumyvadlo Finion 4139 DK/DG/DC	dvojumyvadlo Finion 4139 DK/DG/DC
Osvětlení	-	diodové osvětlení Osvětlení: 1x LED / 34,1W Energetická třída: A-A++	-	diodové osvětlení Osvětlení: 1x LED / 34,1W Energetická třída: A-A++
Zařízení	2 x balíček příslušenství 1 2 výsuvné díly	2 x balíček příslušenství 1 2 výsuvné díly	2 x balíček příslušenství 1 4 výsuvné díly	2 x balíček příslušenství 1 4 výsuvné díly
Odkazy na normy	-	IP 44	-	IP 44
Montáž	závěsný model	závěsný model	závěsný model	závěsný model
Součást dodávky	upevňovací sada je součástí dodávky	upevňovací sada je součástí dodávky	upevňovací sada je součástí dodávky	upevňovací sada je součástí dodávky
DH, E1, E8, FP, FQ, MS, PN, VG, VH, VJ, VK	2.509,-	2.771,-	2.916,-	3.161,-
PD	2.885,-	3.186,-	3.352,-	3.636,-

XX = dosadte barvu čela a korpusu





DH = Glossy White, FP = Glossy Grey, MS = White Matt, PD = Black Matt Lacquer, VG = Truffle Grey, VK = Soft Grey, E1 = Santana Oak, E8 = White Wood, FQ = Oak Graphite, PN = Elm Impreso, VH = Arizona Oak, VJ = Nordic Oak





LEGATO

be

Chráněný vzor

Výroba na zakázku (Mějte prosím na paměti, že v případě požadavku na storno nebo změnu objednávky Vám nemůžeme vždy vyhověti!), Umyvadla je nutné objednat zvlášť.

	SPODNÍ SKŘÍŇKA	SPODNÍ SKŘÍŇKA	SPODNÍ SKŘÍŇKA	SPODNÍ SKŘÍŇKA
				
	NOVINKA	NOVINKA	NOVINKA	NOVINKA
Objednací číslo	B733 00 XX	B733 L0 XX	B734 00 XX	B734 L0 XX
Rozměry (š x v x h)	800 x 380 x 500 mm	800 x 380 x 500 mm	800 x 550 x 500 mm	800 x 550 x 500 mm
Verze modelu	umyvadlo uprostřed	umyvadlo uprostřed	umyvadlo uprostřed	umyvadlo uprostřed
Pro kombinaci s	umyvátky Finion 4364 4L/4C	umyvátky Finion 4364 4L/4C	umyvátky Finion 4364 4L/4C	umyvátky Finion 4364 4L/4C
Osvětlení	-	diodové osvětlení Osvětlení: 1x LED / 21,6W Energetická třída: A-A++	-	diodové osvětlení Osvětlení: 1x LED / 21,6W Energetická třída: A-A++
Zařízení	1 x balíček příslušenství 1 1 výsuvný díl	1 x balíček příslušenství 1 1 výsuvný díl	1 x balíček příslušenství 1 2 výsuvné díly	1 x balíček příslušenství 1 2 výsuvné díly
Odkazy na normy	-	IP 44	-	IP 44
Montáž	závěsný model	závěsný model	závěsný model	závěsný model
Součást dodávky	upevňovací sada je součástí dodávky	upevňovací sada je součástí dodávky	upevňovací sada je součástí dodávky	upevňovací sada je součástí dodávky
DH, E1, E8, FP, FQ, MS, PN, VG, VH, VJ, VK	1.358,-	1.544,-	1.629,-	1.803,-
PD	1.561,-	1.774,-	1.872,-	2.073,-

	SPODNÍ SKŘÍŇKA	SPODNÍ SKŘÍŇKA	SPODNÍ SKŘÍŇKA	SPODNÍ SKŘÍŇKA
				
	NOVINKA	NOVINKA	NOVINKA	NOVINKA
Objednací číslo	B731 00 XX	B731 L0 XX	B732 00 XX	B732 L0 XX
Rozměry (š x v x h)	600 x 380 x 500 mm	600 x 380 x 500 mm	600 x 550 x 500 mm	600 x 550 x 500 mm
Verze modelu	umyvadlo uprostřed	umyvadlo uprostřed	umyvadlo uprostřed	umyvadlo uprostřed
Pro kombinaci s	umyvátky Finion 4364 4L/4C	umyvátky Finion 4364 4L/4C	umyvátky Finion 4364 4L/4C	umyvátky Finion 4364 4L/4C
Osvětlení	-	diodové osvětlení Osvětlení: 1x LED / 18,5W Energetická třída: A-A++	-	diodové osvětlení Osvětlení: 1x LED / 18,5W Energetická třída: A-A++
Zařízení	1 x balíček příslušenství 1 1 výsuvný díl	1 x balíček příslušenství 1 1 výsuvný díl	1 x balíček příslušenství 1 2 výsuvné díly	1 x balíček příslušenství 1 2 výsuvné díly
Odkazy na normy	-	IP 44	-	IP 44
Montáž	závěsný model	závěsný model	závěsný model	závěsný model
Součást dodávky	upevňovací sada je součástí dodávky	upevňovací sada je součástí dodávky	upevňovací sada je součástí dodávky	upevňovací sada je součástí dodávky
DH, E1, E8, FP, FQ, MS, PN, VG, VH, VJ, VK	1.222,-	1.388,-	1.492,-	1.646,-
PD	1.405,-	1.597,-	1.717,-	1.894,-

XX = dosadíte barvu čela a korpusu





DH = Glossy White, FP = Glossy Grey, MS = White Matt, PD = Black Matt
Lacquer, VG = Truffle Grey, VK = Soft Grey, E1 = Santana Oak, E8 = White
Wood, FQ = Oak Graphite, PN = Elm Impresso, VH = Arizona Oak, VJ =
Nordic Oak

LEGATO

be

Chráněný vzor

Výroba na zakázku (Mějte prosím na paměti, že v případě požadavku na storno nebo změnu objednávky Vám nemůžeme vždy vyhovět!), Umyvadla je nutné objednat zvlášť.

	SPODNÍ SKŘÍŇKA	SPODNÍ SKŘÍŇKA	SPODNÍ SKŘÍŇKA	SPODNÍ SKŘÍŇKA
				
Objednací číslo	B599 00 XX	B599 L0 XX	B600 00 XX	B600 L0 XX
Rozměry (š x v x h)	1600 x 380 x 500 mm	1600 x 380 x 500 mm	1600 x 550 x 500 mm	1600 x 550 x 500 mm
Verze modelu	pro 2 umyvadla	pro 2 umyvadla	pro 2 umyvadla	pro 2 umyvadla
Pro kombinaci s	umyvadlem k postavení na desku Architectura 4125 40/41, 4126 60/61, 4127 60/61, umyvadlem k postavení na desku Artis 4179 43, 4198 61, 4172 58, 4178 41, umyvadlem k postavení na desku Aveo New Generation 4132 60/61, umyvadlem k postavení na desku Collaro 4A18 40, 4A21 38, 4A19 56, 4A20 56, umyvadlem k postavení na desku Loop & Friends 5144 00/01, 5148 00/01, 5149 00/01/10/11, 5151 00/01/10/11, 5154 00/01, umyvadlem k postavení na desku My Nature 4110 60/45	umyvadlem k postavení na desku Architectura 4125 40/41, 4126 60/61, 4127 60/61, umyvadlem k postavení na desku Artis 4179 43, 4198 61, 4172 58, 4178 41, umyvadlem k postavení na desku Aveo New Generation 4132 60/61, umyvadlem k postavení na desku Collaro 4A18 40, 4A21 38, 4A19 56, 4A20 56, umyvadlem k postavení na desku Loop & Friends 5144 00/01, 5148 00/01, 5149 00/01/10/11, 5151 00/01/10/11, 5154 00/01, umyvadlem k postavení na desku My Nature 4110 60/45	umyvadlem k postavení na desku Architectura 4125 40/41, 4126 60/61, 4127 60/61, umyvadlem k postavení na desku Artis 4179 43, 4198 61, 4172 58, 4178 41, umyvadlem k postavení na desku Aveo New Generation 4132 60/61, umyvadlem k postavení na desku Collaro 4A18 40, 4A21 38, 4A19 56, 4A20 56, umyvadlem k postavení na desku Loop & Friends 5144 00/01, 5148 00/01, 5149 00/01/10/11, 5151 00/01/10/11, 5154 00/01, umyvadlem k postavení na desku My Nature 4110 60/45	umyvadlem k postavení na desku Architectura 4125 40/41, 4126 60/61, 4127 60/61, umyvadlem k postavení na desku Artis 4179 43, 4198 61, 4172 58, 4178 41, umyvadlem k postavení na desku Aveo New Generation 4132 60/61, umyvadlem k postavení na desku Collaro 4A18 40, 4A21 38, 4A19 56, 4A20 56, umyvadlem k postavení na desku Loop & Friends 5144 00/01, 5148 00/01, 5149 00/01/10/11, 5151 00/01/10/11, 5154 00/01, umyvadlem k postavení na desku My Nature 4110 60/45
Osvětlení	-	diodové osvětlení Osvětlení: 1x LED / 34,1W Energetická třída: A-A++	-	diodové osvětlení Osvětlení: 1x LED / 34,1W Energetická třída: A-A++
Zařízení	2 x balíček příslušenství 1 2 výsuvné díly	2 x balíček příslušenství 1 2 výsuvné díly	2 x balíček příslušenství 1 4 výsuvné díly	2 x balíček příslušenství 1 4 výsuvné díly
Odkazy na normy	-	IP 44	-	IP 44
Montáž	závěsný model	závěsný model	závěsný model	závěsný model
Součást dodávky	upevňovací sada je součástí dodávky	upevňovací sada je součástí dodávky	upevňovací sada je součástí dodávky	upevňovací sada je součástí dodávky
DH, E1, E8, FP, FQ, MS, PN, VG, VH, VJ, VK	2.509,-	2.771,-	2.916,-	3.161,-
PD	2.885,-	3.186,-	3.352,-	3.636,-

XX = dosadte barvu čela a korpusu





DH = Glossy White, FP = Glossy Grey, MS = White Matt, PD = Black Matt
Lacquer, VG = Truffle Grey, VK = Soft Grey, E1 = Santana Oak, E8 = White
Wood, FQ = Oak Graphite, PN = Elm Impresso, VH = Arizona Oak, VJ =
Nordic Oak

LEGATO

be

Chráněný vzor

Výroba na zakázku (Mějte prosím na paměti, že v případě požadavku na storno nebo změnu objednávky Vám nemůžeme vždy vyhovět!), Umyvadla je nutné objednat zvlášť.

	SPODNÍ SKŘÍŇKA	SPODNÍ SKŘÍŇKA	SPODNÍ SKŘÍŇKA	SPODNÍ SKŘÍŇKA
				
Objednací číslo	B593 00 XX	B593 L0 XX	B594 00 XX	B594 L0 XX
Rozměry (š x v x h)	1600 x 380 x 500 mm	1600 x 380 x 500 mm	1600 x 550 x 500 mm	1600 x 550 x 500 mm
Verze modelu	umyvadlo uprostřed	umyvadlo uprostřed	umyvadlo uprostřed	umyvadlo uprostřed
Pro kombinaci s	umyvadlem k postavení na desku Architectura 4125 40/41, 4126 60/61, 4127 60/61, umyvadlem k postavení na desku Artis 4179 43, 4198 61, 4172 58, 4178 41, umyvadlem k postavení na desku Aveo New Generation 4132 60/61, umyvadlem k postavení na desku Collaro 4A18 40, 4A21 38, 4A19 56, 4A20 56, umyvadlem k postavení na desku Loop & Friends 5144 00/01, 5148 00/01, 5149 00/01/10/11, 5151 00/01/10/11, 5154 00/01, umyvadlem k postavení na desku My Nature 4110 80/60/45	umyvadlem k postavení na desku Architectura 4125 40/41, 4126 60/61, 4127 60/61, umyvadlem k postavení na desku Artis 4179 43, 4198 61, 4172 58, 4178 41, umyvadlem k postavení na desku Aveo New Generation 4132 60/61, umyvadlem k postavení na desku Collaro 4A18 40, 4A21 38, 4A19 56, 4A20 56, umyvadlem k postavení na desku Loop & Friends 5144 00/01, 5148 00/01, 5149 00/01/10/11, 5151 00/01/10/11, 5154 00/01, umyvadlem k postavení na desku My Nature 4110 80/60/45	umyvadlem k postavení na desku Architectura 4125 40/41, 4126 60/61, 4127 60/61, umyvadlem k postavení na desku Artis 4179 43, 4198 61, 4172 58, 4178 41, umyvadlem k postavení na desku Aveo New Generation 4132 60/61, umyvadlem k postavení na desku Collaro 4A18 40, 4A21 38, 4A19 56, 4A20 56, umyvadlem k postavení na desku Loop & Friends 5144 00/01, 5148 00/01, 5149 00/01/10/11, 5151 00/01/10/11, 5154 00/01, umyvadlem k postavení na desku My Nature 4110 80/60/45	umyvadlem k postavení na desku Architectura 4125 40/41, 4126 60/61, 4127 60/61, umyvadlem k postavení na desku Artis 4179 43, 4198 61, 4172 58, 4178 41, umyvadlem k postavení na desku Aveo New Generation 4132 60/61, umyvadlem k postavení na desku Collaro 4A18 40, 4A21 38, 4A19 56, 4A20 56, umyvadlem k postavení na desku Loop & Friends 5144 00/01, 5148 00/01, 5149 00/01/10/11, 5151 00/01/10/11, 5154 00/01, umyvadlem k postavení na desku My Nature 4110 80/60/45
Osvětlení	-	diodové osvětlení Osvětlení: 1x LED / 34,1W Energetická třída: A-A++	-	diodové osvětlení Osvětlení: 1x LED / 34,1W Energetická třída: A-A++
Zařízení	2 x balíček příslušenství 1 3 výsuvné díly	2 x balíček příslušenství 1 3 výsuvné díly	2 x balíček příslušenství 1 5 výsuvných dílů	2 x balíček příslušenství 1 5 výsuvných dílů
Odkazy na normy	-	IP 44	-	IP 44
Montáž	závěsný model	závěsný model	závěsný model	závěsný model
Součást dodávky	upevňovací sada je součástí dodávky	upevňovací sada je součástí dodávky	upevňovací sada je součástí dodávky	upevňovací sada je součástí dodávky
DH, E1, E8, FP, FQ, MS, PN, VG, VH, VJ, VK	2.556,-	2.827,-	2.962,-	3.214,-
PD	2.939,-	3.250,-	3.407,-	3.697,-

XX = dosadte barvu čela a korpusu





DH = Glossy White, FP = Glossy Grey, MS = White Matt, PD = Black Matt
Lacquer, VG = Truffle Grey, VK = Soft Grey, E1 = Santana Oak, E8 = White
Wood, FQ = Oak Graphite, PN = Elm Impreso, VH = Arizona Oak, VJ =
Nordic Oak

LEGATO

be

Chráněný vzor

Výroba na zakázku (Mějte prosím na paměti, že v případě požadavku na storno nebo změnu objednávky Vám nemůžeme vždy vyhověti!), Umyvadla je nutné objednat zvlášť.

	SPODNÍ SKŘÍŇKA	SPODNÍ SKŘÍŇKA	SPODNÍ SKŘÍŇKA	SPODNÍ SKŘÍŇKA
				
Objednáací číslo	B595 00 XX	B595 L0 XX	B596 00 XX	B596 L0 XX
Rozměry (š x v x h)	1600 x 380 x 500 mm	1600 x 380 x 500 mm	1600 x 550 x 500 mm	1600 x 550 x 500 mm
Verze modelu	umyvadlo vlevo	umyvadlo vlevo	umyvadlo vlevo	umyvadlo vlevo
Pro kombinaci s	umyvadlem k postavení na desku Architectura 4125 40/41, 4126 60/61, 4127 60/61, umyvadlem k postavení na desku Artis 4179 43, 4198 61, 4172 58, 4178 41, umyvadlem k postavení na desku Aveo New Generation 4132 60/61, umyvadlem k postavení na desku Collaro 4A18 40, 4A21 38, 4A19 56, 4A20 56, umyvadlem k postavení na desku Loop & Friends 5144 00/01, 5148 00/01, 5149 00/01/10/11, 5151 00/01/10/11, 5154 00/01, umyvadlem k postavení na desku My Nature 4110 80/60/45	umyvadlem k postavení na desku Architectura 4125 40/41, 4126 60/61, 4127 60/61, umyvadlem k postavení na desku Artis 4179 43, 4198 61, 4172 58, 4178 41, umyvadlem k postavení na desku Aveo New Generation 4132 60/61, umyvadlem k postavení na desku Collaro 4A18 40, 4A21 38, 4A19 56, 4A20 56, umyvadlem k postavení na desku Loop & Friends 5144 00/01, 5148 00/01, 5149 00/01/10/11, 5151 00/01/10/11, 5154 00/01, umyvadlem k postavení na desku My Nature 4110 80/60/45	umyvadlem k postavení na desku Architectura 4125 40/41, 4126 60/61, 4127 60/61, umyvadlem k postavení na desku Artis 4179 43, 4198 61, 4172 58, 4178 41, umyvadlem k postavení na desku Aveo New Generation 4132 60/61, umyvadlem k postavení na desku Collaro 4A18 40, 4A21 38, 4A19 56, 4A20 56, umyvadlem k postavení na desku Loop & Friends 5144 00/01, 5148 00/01, 5149 00/01/10/11, 5151 00/01/10/11, 5154 00/01, umyvadlem k postavení na desku My Nature 4110 80/60/45	umyvadlem k postavení na desku Architectura 4125 40/41, 4126 60/61, 4127 60/61, umyvadlem k postavení na desku Artis 4179 43, 4198 61, 4172 58, 4178 41, umyvadlem k postavení na desku Aveo New Generation 4132 60/61, umyvadlem k postavení na desku Collaro 4A18 40, 4A21 38, 4A19 56, 4A20 56, umyvadlem k postavení na desku Loop & Friends 5144 00/01, 5148 00/01, 5149 00/01/10/11, 5151 00/01/10/11, 5154 00/01, umyvadlem k postavení na desku My Nature 4110 80/60/45
Osvětlení	-	diodové osvětlení Osvětlení: 1x LED / 34,1W Energetická třída: A-A++	-	diodové osvětlení Osvětlení: 1x LED / 34,1W Energetická třída: A-A++
Zařízení	2 x balíček příslušenství 1 2 výsuvné díly	2 x balíček příslušenství 1 2 výsuvné díly	2 x balíček příslušenství 1 4 výsuvné díly	2 x balíček příslušenství 1 4 výsuvné díly
Odkazy na normy	-	IP 44	-	IP 44
Montáž	závěsný model	závěsný model	závěsný model	závěsný model
Součást dodávky	upevňovací sada je součástí dodávky	upevňovací sada je součástí dodávky	upevňovací sada je součástí dodávky	upevňovací sada je součástí dodávky
DH, E1, E8, FP, FQ, MS, PN, VG, VH, VJ, VK	2.440,-	2.705,-	2.846,-	3.095,-
PD	2.807,-	3.111,-	3.275,-	3.560,-

XX = dosadte barvu čela a korpusu





DH = Glossy White, FP = Glossy Grey, MS = White Matt, PD = Black Matt
Lacquer, VG = Truffle Grey, VK = Soft Grey, E1 = Santana Oak, E8 = White
Wood, FQ = Oak Graphite, PN = Elm Impreso, VH = Arizona Oak, VJ =
Nordic Oak

LEGATO

be

Chráněný vzor

Výroba na zakázku (Mějte prosím na paměti, že v případě požadavku na storno nebo změnu objednávky Vám nemůžeme vždy vyhovět!), Umyvadla je nutné objednat zvlášť.

	SPODNÍ SKŘÍŇKA	SPODNÍ SKŘÍŇKA	SPODNÍ SKŘÍŇKA	SPODNÍ SKŘÍŇKA
				
Objednací číslo	B597 00 XX	B597 L0 XX	B598 00 XX	B598 L0 XX
Rozměry (š x v x h)	1600 x 380 x 500 mm	1600 x 380 x 500 mm	1600 x 550 x 500 mm	1600 x 550 x 500 mm
Verze modelu	umyvadlo vpravo	umyvadlo vpravo	umyvadlo vpravo	umyvadlo vpravo
Pro kombinaci s	umyvadlem k postavení na desku Architectura 4125 40/41, 4126 60/61, 4127 60/61, umyvadlem k postavení na desku Artis 4179 43, 4198 61, 4172 58, 4178 41, umyvadlem k postavení na desku Aveo New Generation 4132 60/61, umyvadlem k postavení na desku Collaro 4A18 40, 4A21 38, 4A19 56, 4A20 56, umyvadlem k postavení na desku Loop & Friends 5144 00/01, 5148 00/01, 5149 00/01/10/11, 5151 00/01/10/11, 5154 00/01, umyvadlem k postavení na desku My Nature 4110 80/60/45	umyvadlem k postavení na desku Architectura 4125 40/41, 4126 60/61, 4127 60/61, umyvadlem k postavení na desku Artis 4179 43, 4198 61, 4172 58, 4178 41, umyvadlem k postavení na desku Aveo New Generation 4132 60/61, umyvadlem k postavení na desku Collaro 4A18 40, 4A21 38, 4A19 56, 4A20 56, umyvadlem k postavení na desku Loop & Friends 5144 00/01, 5148 00/01, 5149 00/01/10/11, 5151 00/01/10/11, 5154 00/01, umyvadlem k postavení na desku My Nature 4110 80/60/45	umyvadlem k postavení na desku Architectura 4125 40/41, 4126 60/61, 4127 60/61, umyvadlem k postavení na desku Artis 4179 43, 4198 61, 4172 58, 4178 41, umyvadlem k postavení na desku Aveo New Generation 4132 60/61, umyvadlem k postavení na desku Collaro 4A18 40, 4A21 38, 4A19 56, 4A20 56, umyvadlem k postavení na desku Loop & Friends 5144 00/01, 5148 00/01, 5149 00/01/10/11, 5151 00/01/10/11, 5154 00/01, umyvadlem k postavení na desku My Nature 4110 80/60/45	umyvadlem k postavení na desku Architectura 4125 40/41, 4126 60/61, 4127 60/61, umyvadlem k postavení na desku Artis 4179 43, 4198 61, 4172 58, 4178 41, umyvadlem k postavení na desku Aveo New Generation 4132 60/61, umyvadlem k postavení na desku Collaro 4A18 40, 4A21 38, 4A19 56, 4A20 56, umyvadlem k postavení na desku Loop & Friends 5144 00/01, 5148 00/01, 5149 00/01/10/11, 5151 00/01/10/11, 5154 00/01, umyvadlem k postavení na desku My Nature 4110 80/60/45
Osvětlení	-	diodové osvětlení Osvětlení: 1x LED / 34,1W Energetická třída: A-A++	-	diodové osvětlení Osvětlení: 1x LED / 34,1W Energetická třída: A-A++
Zařízení	2 x balíček příslušenství 1 2 výsuvné díly	2 x balíček příslušenství 1 2 výsuvné díly	2 x balíček příslušenství 1 4 výsuvné díly	2 x balíček příslušenství 1 4 výsuvné díly
Odkazy na normy	-	IP 44	-	IP 44
Montáž	závěsný model	závěsný model	závěsný model	závěsný model
Součást dodávky	upevňovací sada je součástí dodávky	upevňovací sada je součástí dodávky	upevňovací sada je součástí dodávky	upevňovací sada je součástí dodávky
DH, E1, E8, FP, FQ, MS, PN, VG, VH, VJ, VK	2.440,-	2.705,-	2.846,-	3.095,-
PD	2.807,-	3.111,-	3.275,-	3.560,-

XX = dosadte barvu čela a korpusu





DH = Glossy White, FP = Glossy Grey, MS = White Matt, PD = Black Matt
Lacquer, VG = Truffle Grey, VK = Soft Grey, E1 = Santana Oak, E8 = White
Wood, FQ = Oak Graphite, PN = Elm Impresso, VH = Arizona Oak, VJ =
Nordic Oak

LEGATO

be

Chráněný vzor

Výroba na zakázku (Mějte prosím na paměti, že v případě požadavku na storno nebo změnu objednávky Vám nemůžeme vždy vyhověti!), Umyvadla je nutné objednat zvlášť.

	SPODNÍ SKŘÍŇKA	SPODNÍ SKŘÍŇKA	SPODNÍ SKŘÍŇKA	SPODNÍ SKŘÍŇKA
				
Objednací číslo	B591 00 XX	B591 L0 XX	B592 00 XX	B592 L0 XX
Rozměry (š x v x h)	1400 x 380 x 500 mm	1400 x 380 x 500 mm	1400 x 550 x 500 mm	1400 x 550 x 500 mm
Verze modelu	pro 2 umyvadla	pro 2 umyvadla	pro 2 umyvadla	pro 2 umyvadla
Pro kombinaci s	umyvadlem k postavení na desku Architectura 4125 40/41, umyvadlem k postavení na desku Artis 4179 43, 4178 41, umyvadlem k postavení na desku Collaro 4A18 40, 4A21 38, 4A19 56, 4A20 56, umyvadlem k postavení na desku Loop & Friends 5144 00/01, 5148 00/01, 5149 00/01/10/11, 5151 00/01, umyvadlem k postavení na desku My Nature 4110 45	umyvadlem k postavení na desku Architectura 4125 40/41, umyvadlem k postavení na desku Artis 4179 43, 4178 41, umyvadlem k postavení na desku Collaro 4A18 40, 4A21 38, 4A19 56, 4A20 56, umyvadlem k postavení na desku Loop & Friends 5144 00/01, 5148 00/01, 5149 00/01/10/11, 5151 00/01, umyvadlem k postavení na desku My Nature 4110 45	umyvadlem k postavení na desku Architectura 4125 40/41, umyvadlem k postavení na desku Artis 4179 43, 4178 41, umyvadlem k postavení na desku Collaro 4A18 40, 4A21 38, 4A19 56, 4A20 56, umyvadlem k postavení na desku Loop & Friends 5144 00/01, 5148 00/01, 5149 00/01/10/11, 5151 00/01, umyvadlem k postavení na desku My Nature 4110 45	umyvadlem k postavení na desku Architectura 4125 40/41, umyvadlem k postavení na desku Artis 4179 43, 4178 41, umyvadlem k postavení na desku Collaro 4A18 40, 4A21 38, 4A19 56, 4A20 56, umyvadlem k postavení na desku Loop & Friends 5144 00/01, 5148 00/01, 5149 00/01/10/11, 5151 00/01, umyvadlem k postavení na desku My Nature 4110 45
Osvětlení	-	diodové osvětlení Osvětlení: 1x LED / 31W Energetická třída: A-A++	-	diodové osvětlení Osvětlení: 1x LED / 31W Energetická třída: A-A++
Zařízení	2 x balíček příslušenství 1 2 výsuvné díly	2 x balíček příslušenství 1 2 výsuvné díly	2 x balíček příslušenství 1 4 výsuvné díly	2 x balíček příslušenství 1 4 výsuvné díly
Odkazy na normy	-	IP 44	-	IP 44
Montáž	závěsný model	závěsný model	závěsný model	závěsný model
Součást dodávky	upevňovací sada je součástí dodávky	upevňovací sada je součástí dodávky	upevňovací sada je součástí dodávky	upevňovací sada je součástí dodávky
DH, E1, E8, FP, FQ, MS, PN, VG, VH, VJ, VK	2.238,-	2.487,-	2.644,-	2.876,-
PD	2.574,-	2.860,-	3.039,-	3.307,-

XX = dosadte barvu čela a korpusu





DH = Glossy White, FP = Glossy Grey, MS = White Matt, PD = Black Matt
Lacquer, VG = Truffle Grey, VK = Soft Grey, E1 = Santana Oak, E8 = White
Wood, FQ = Oak Graphite, PN = Elm Impresso, VH = Arizona Oak, VJ =
Nordic Oak

LEGATO

be

Chráněný vzor

Výroba na zakázku (Mějte prosím na paměti, že v případě požadavku na storno nebo změnu objednávky Vám nemůžeme vždy vyhověti!), Umyvadla je nutné objednat zvlášť.





	SPODNÍ SKŘÍŇKA	SPODNÍ SKŘÍŇKA	SPODNÍ SKŘÍŇKA	SPODNÍ SKŘÍŇKA
				
Objednací číslo	B585 00 XX	B585 L0 XX	B586 00 XX	B586 L0 XX
Rozměry (š x v x h)	1400 x 380 x 500 mm	1400 x 380 x 500 mm	1400 x 550 x 500 mm	1400 x 550 x 500 mm
Verze modelu	umyvadlo uprostřed	umyvadlo uprostřed	umyvadlo uprostřed	umyvadlo uprostřed
Pro kombinaci s	umyvadlem k postavení na desku Architectura 4125 40/41, 4126 60/61, 4127 60/61, umyvadlem k postavení na desku Artis 4179 43, 4198 61, 4172 58, 4178 41, umyvadlem k postavení na desku Aveo New Generation 4132 60/61, umyvadlem k postavení na desku Collaro 4A18 40, 4A21 38, 4A19 56, 4A20 56, umyvadlem k postavení na desku Loop & Friends 5144 00/01, 5148 00/01, 5149 00/01/10/11, 5151 00/01/10/11, 5154 00/01, umyvadlem k postavení na desku My Nature 4110 80/60/45	umyvadlem k postavení na desku Architectura 4125 40/41, 4126 60/61, 4127 60/61, umyvadlem k postavení na desku Artis 4179 43, 4198 61, 4172 58, 4178 41, umyvadlem k postavení na desku Aveo New Generation 4132 60/61, umyvadlem k postavení na desku Collaro 4A18 40, 4A21 38, 4A19 56, 4A20 56, umyvadlem k postavení na desku Loop & Friends 5144 00/01, 5148 00/01, 5149 00/01/10/11, 5151 00/01/10/11, 5154 00/01, umyvadlem k postavení na desku My Nature 4110 80/60/45	umyvadlem k postavení na desku Architectura 4125 40/41, 4126 60/61, 4127 60/61, umyvadlem k postavení na desku Artis 4179 43, 4198 61, 4172 58, 4178 41, umyvadlem k postavení na desku Aveo New Generation 4132 60/61, umyvadlem k postavení na desku Collaro 4A18 40, 4A21 38, 4A19 56, 4A20 56, umyvadlem k postavení na desku Loop & Friends 5144 00/01, 5148 00/01, 5149 00/01/10/11, 5151 00/01/10/11, 5154 00/01, umyvadlem k postavení na desku My Nature 4110 80/60/45	umyvadlem k postavení na desku Architectura 4125 40/41, 4126 60/61, 4127 60/61, umyvadlem k postavení na desku Artis 4179 43, 4198 61, 4172 58, 4178 41, umyvadlem k postavení na desku Aveo New Generation 4132 60/61, umyvadlem k postavení na desku Collaro 4A18 40, 4A21 38, 4A19 56, 4A20 56, umyvadlem k postavení na desku Loop & Friends 5144 00/01, 5148 00/01, 5149 00/01/10/11, 5151 00/01/10/11, 5154 00/01, umyvadlem k postavení na desku My Nature 4110 80/60/45
Osvětlení	-	diodové osvětlení Osvětlení: 1x LED / 31W Energetická třída: A-A++	-	diodové osvětlení Osvětlení: 1x LED / 31W Energetická třída: A-A++
Zařízení	2 x balíček příslušenství 1 3 výsuvné díly	2 x balíček příslušenství 1 3 výsuvné díly	2 x balíček příslušenství 1 5 výsuvných dílů	2 x balíček příslušenství 1 5 výsuvných dílů
Odkazy na normy	-	IP 44	-	IP 44
Montáž	závěsný model	závěsný model	závěsný model	závěsný model
Součást dodávky	upevňovací sada je součástí dodávky	upevňovací sada je součástí dodávky	upevňovací sada je součástí dodávky	upevňovací sada je součástí dodávky
DH, E1, E8, FP, FQ, MS, PN, VG, VH, VJ, VK	2.284,-	2.540,-	2.691,-	2.930,-
PD	2.626,-	2.922,-	3.095,-	3.371,-

LEGATO

be

Chráněný vzor

Výroba na zakázku (Mějte prosím na paměti, že v případě požadavku na storno nebo změnu objednávky Vám nemůžeme vždy vyhověti!), Umyvadla je nutné objednat zvlášť.

	SPODNÍ SKŘÍŇKA	SPODNÍ SKŘÍŇKA	SPODNÍ SKŘÍŇKA	SPODNÍ SKŘÍŇKA
				
Objednávací číslo	B587 00 XX	B587 L0 XX	B588 00 XX	B588 L0 XX
Rozměry (š x v x h)	1400 x 380 x 500 mm	1400 x 380 x 500 mm	1400 x 550 x 500 mm	1400 x 550 x 500 mm
Verze modelu	umyvadlo vlevo	umyvadlo vlevo	umyvadlo vlevo	umyvadlo vlevo
Pro kombinaci s	umyvadlem k postavení na desku Architectura 4125 40/41, umyvadlem k postavení na desku Artis 4179 43, 4198 61, 4172 58, 4178 41, umyvadlem k postavení na desku Aveo New Generation 4132 60/61, umyvadlem k postavení na desku Collaro 4A18 40, 4A21 38, 4A19 56, 4A20 56, umyvadlem k postavení na desku Loop & Friends 5144 00/01, 5148 00/01, 5149 00/01/10/11, 5151 00/01/10/11, 5154 00/01, umyvadlem k postavení na desku My Nature 4110 60/45	umyvadlem k postavení na desku Architectura 4125 40/41, umyvadlem k postavení na desku Artis 4179 43, 4198 61, 4172 58, 4178 41, umyvadlem k postavení na desku Aveo New Generation 4132 60/61, umyvadlem k postavení na desku Collaro 4A18 40, 4A21 38, 4A19 56, 4A20 56, umyvadlem k postavení na desku Loop & Friends 5144 00/01, 5148 00/01, 5149 00/01/10/11, 5151 00/01/10/11, 5154 00/01, umyvadlem k postavení na desku My Nature 4110 60/45	umyvadlem k postavení na desku Architectura 4125 40/41, umyvadlem k postavení na desku Artis 4179 43, 4198 61, 4172 58, 4178 41, umyvadlem k postavení na desku Aveo New Generation 4132 60/61, umyvadlem k postavení na desku Collaro 4A18 40, 4A21 38, 4A19 56, 4A20 56, umyvadlem k postavení na desku Loop & Friends 5144 00/01, 5148 00/01, 5149 00/01/10/11, 5151 00/01/10/11, 5154 00/01, umyvadlem k postavení na desku My Nature 4110 60/45	umyvadlem k postavení na desku Architectura 4125 40/41, umyvadlem k postavení na desku Artis 4179 43, 4198 61, 4172 58, 4178 41, umyvadlem k postavení na desku Aveo New Generation 4132 60/61, umyvadlem k postavení na desku Collaro 4A18 40, 4A21 38, 4A19 56, 4A20 56, umyvadlem k postavení na desku Loop & Friends 5144 00/01, 5148 00/01, 5149 00/01/10/11, 5151 00/01/10/11, 5154 00/01, umyvadlem k postavení na desku My Nature 4110 60/45
Osvětlení	-	diodové osvětlení Osvětlení: 1x LED / 31W Energetická třída: A-A++	-	diodové osvětlení Osvětlení: 1x LED / 27,9W Energetická třída: A-A++
Zařízení	2 x balíček příslušenství 1 2 výsuvné díly	2 x balíček příslušenství 1 2 výsuvné díly	2 x balíček příslušenství 1 4 výsuvné díly	2 x balíček příslušenství 1 4 výsuvné díly
Odkazy na normy	-	IP 44	-	IP 44
Montáž	závěsný model	závěsný model	závěsný model	závěsný model
Součást dodávky	upevňovací sada je součástí dodávky	upevňovací sada je součástí dodávky	upevňovací sada je součástí dodávky	upevňovací sada je součástí dodávky
DH, E1, E8, FP, FQ, MS, PN, VG, VH, VJ, VK	2.169,-	2.422,-	2.576,-	2.811,-
PD	2.494,-	2.785,-	2.962,-	3.234,-

XX = dosadíte barvu čela a korpusu





DH = Glossy White, FP = Glossy Grey, MS = White Matt, PD = Black Matt
Lacquer, VG = Truffle Grey, VK = Soft Grey, E1 = Santana Oak, E8 = White
Wood, FQ = Oak Graphite, PN = Elm Impreso, VH = Arizona Oak, VJ =
Nordic Oak

LEGATO

be

Chráněný vzor

Výroba na zakázku (Mějte prosím na paměti, že v případě požadavku na storno nebo změnu objednávky Vám nemůžeme vždy vyhovět!), Umyvadla je nutné objednat zvlášť.

	SPODNÍ SKŘÍŇKA	SPODNÍ SKŘÍŇKA	SPODNÍ SKŘÍŇKA	SPODNÍ SKŘÍŇKA
				
Objednací číslo	B589 00 XX	B589 L0 XX	B590 00 XX	B590 L0 XX
Rozměry (š x v x h)	1400 x 380 x 500 mm	1400 x 380 x 500 mm	1400 x 550 x 500 mm	1400 x 550 x 500 mm
Verze modelu	umyvadlo vpravo	umyvadlo vpravo	umyvadlo vpravo	umyvadlo vpravo
Pro kombinaci s	umyvadlem k postavení na desku Architectura 4125 40/41, umyvadlem k postavení na desku Artis 4179 43, 4198 61, 4172 58, 4178 41, umyvadlem k postavení na desku Aveo New Generation 4132 60/61, umyvadlem k postavení na desku Collaro 4A18 40, 4A21 38, 4A19 56, 4A20 56, umyvadlem k postavení na desku Loop & Friends 5144 00/01, 5148 00/01, 5149 00/01/10/11, 5151 00/01/10/11, 5154 00/01, umyvadlem k postavení na desku My Nature 4110 60/45	umyvadlem k postavení na desku Architectura 4125 40/41, umyvadlem k postavení na desku Artis 4179 43, 4198 61, 4172 58, 4178 41, umyvadlem k postavení na desku Aveo New Generation 4132 60/61, umyvadlem k postavení na desku Collaro 4A18 40, 4A21 38, 4A19 56, 4A20 56, umyvadlem k postavení na desku Loop & Friends 5144 00/01, 5148 00/01, 5149 00/01/10/11, 5151 00/01/10/11, 5154 00/01, umyvadlem k postavení na desku My Nature 4110 60/45	umyvadlem k postavení na desku Architectura 4125 40/41, umyvadlem k postavení na desku Artis 4179 43, 4198 61, 4172 58, 4178 41, umyvadlem k postavení na desku Aveo New Generation 4132 60/61, umyvadlem k postavení na desku Collaro 4A18 40, 4A21 38, 4A19 56, 4A20 56, umyvadlem k postavení na desku Loop & Friends 5144 00/01, 5148 00/01, 5149 00/01/10/11, 5151 00/01/10/11, 5154 00/01, umyvadlem k postavení na desku My Nature 4110 60/45	umyvadlem k postavení na desku Architectura 4125 40/41, umyvadlem k postavení na desku Artis 4179 43, 4198 61, 4172 58, 4178 41, umyvadlem k postavení na desku Aveo New Generation 4132 60/61, umyvadlem k postavení na desku Collaro 4A18 40, 4A21 38, 4A19 56, 4A20 56, umyvadlem k postavení na desku Loop & Friends 5144 00/01, 5148 00/01, 5149 00/01/10/11, 5151 00/01/10/11, 5154 00/01, umyvadlem k postavení na desku My Nature 4110 60/45
Osvětlení	-	diodové osvětlení Osvětlení: 1x LED / 31W Energetická třída: A-A++	-	diodové osvětlení Osvětlení: 1x LED / 31W Energetická třída: A-A++
Zařízení	2 x balíček příslušenství 1 2 výsuvné díly	2 x balíček příslušenství 1 2 výsuvné díly	2 x balíček příslušenství 1 4 výsuvné díly	2 x balíček příslušenství 1 4 výsuvné díly
Odkazy na normy	-	IP 44	-	IP 44
Montáž	závěsný model	závěsný model	závěsný model	závěsný model
Součást dodávky	upevňovací sada je součástí dodávky	upevňovací sada je součástí dodávky	upevňovací sada je součástí dodávky	upevňovací sada je součástí dodávky
DH, E1, E8, FP, FQ, MS, PN, VG, VH, VJ, VK	2.169,-	2.422,-	2.576,-	2.811,-
PD	2.494,-	2.785,-	2.962,-	3.234,-

XX = dosadte barvu čela a korpusu





DH = Glossy White, FP = Glossy Grey, MS = White Matt, PD = Black Matt
Lacquer, VG = Truffle Grey, VK = Soft Grey, E1 = Santana Oak, E8 = White
Wood, FQ = Oak Graphite, PN = Elm Impreso, VH = Arizona Oak, VJ =
Nordic Oak

LEGATO

be

Chráněný vzor

Výroba na zakázku (Mějte prosím na paměti, že v případě požadavku na storno nebo změnu objednávky Vám nemůžeme vždy vyhověti!), Umyvadla je nutné objednat zvlášť.

	SPODNÍ SKŘÍŇKA	SPODNÍ SKŘÍŇKA	SPODNÍ SKŘÍŇKA	SPODNÍ SKŘÍŇKA
				
Objednací číslo	B583 00 XX	B583 L0 XX	B584 00 XX	B584 L0 XX
Rozměry (š x v x h)	1200 x 380 x 500 mm	1200 x 380 x 500 mm	1200 x 550 x 500 mm	1200 x 550 x 500 mm
Verze modelu	pro 2 umyvadla	pro 2 umyvadla	pro 2 umyvadla	pro 2 umyvadla
Pro kombinaci s	umyvadlem k postavení na desku Architectura 4125 40/41, umyvadlem k postavení na desku Artis 4179 43, 4178 41, umyvadlem k postavení na desku Collaro 4A18 40, 4A21 38, 4A19 56, 4A20 56, umyvadlem k postavení na desku My Nature 4110 45, umyvadlem k postavení na desku Loop & Friends 5144 00/01, 5148 00/01, 5149 00/01/10/11	umyvadlem k postavení na desku Architectura 4125 40/41, umyvadlem k postavení na desku Artis 4179 43, 4178 41, umyvadlem k postavení na desku Collaro 4A18 40, 4A21 38, 4A19 56, 4A20 56, umyvadlem k postavení na desku Loop & Friends 5144 00/01, 5148 00/01, 5149 00/01/10/11, umyvadlem k postavení na desku My Nature 4110 45	umyvadlem k postavení na desku Architectura 4125 40/41, umyvadlem k postavení na desku Artis 4179 43, 4178 41, umyvadlem k postavení na desku Collaro 4A18 40, 4A21 38, 4A19 56, 4A20 56, umyvadlem k postavení na desku Loop & Friends 5144 00/01, 5148 00/01, 5149 00/01/10/11, umyvadlem k postavení na desku My Nature 4110 45	umyvadlem k postavení na desku Architectura 4125 40/41, umyvadlem k postavení na desku Artis 4179 43, 4178 41, umyvadlem k postavení na desku Loop & Friends 5144 00/01, 5148 00/01, 5149 00/01/10/11, umyvadlem k postavení na desku Collaro 4A18 40, 4A21 38, 4A19 56, 4A20 56, umyvadlem k postavení na desku My Nature 4110 45
Osvětlení	-	diodové osvětlení Osvětlení: 1x LED / 27,9W Energetická třída: A-A++	-	diodové osvětlení Osvětlení: 1x LED / 27,9W Energetická třída: A-A++
Zařízení	2 x balíček příslušenství 1 2 výsuvné díly	2 x balíček příslušenství 1 2 výsuvné díly	2 x balíček příslušenství 1 4 výsuvné díly	2 x balíček příslušenství 1 4 výsuvné díly
Odkazy na normy	-	IP 44	-	IP 44
Montáž	závěsný model	závěsný model	závěsný model	závěsný model
Součást dodávky	upevňovací sada je součástí dodávky	upevňovací sada je součástí dodávky	upevňovací sada je součástí dodávky	upevňovací sada je součástí dodávky
DH, E1, E8, FP, FQ, MS, PN, VG, VH, VJ, VK	1.966,-	2.190,-	2.305,-	2.513,-
PD	2.261,-	2.519,-	2.651,-	2.890,-

XX = dosadte barvu čela a korpusu





DH = Glossy White, FP = Glossy Grey, MS = White Matt, PD = Black Matt
Lacquer, VG = Truffle Grey, VK = Soft Grey, E1 = Santana Oak, E8 = White
Wood, FQ = Oak Graphite, PN = Elm Impreso, VH = Arizona Oak, VJ =
Nordic Oak

LEGATO

be

Chráněný vzor

Výroba na zakázku (Mějte prosím na paměti, že v případě požadavku na storno nebo změnu objednávky Vám nemůžeme vždy vyhověti!), Umyvadla je nutné objednat zvlášť.

	SPODNÍ SKŘÍŇKA	SPODNÍ SKŘÍŇKA	SPODNÍ SKŘÍŇKA	SPODNÍ SKŘÍŇKA
				
Objednací číslo	B577 00 XX	B577 L0 XX	B578 00 XX	B578 L0 XX
Rozměry (š x v x h)	1200 x 380 x 500 mm	1200 x 380 x 500 mm	1200 x 550 x 500 mm	1200 x 550 x 500 mm
Verze modelu	umyvadlo uprostřed	umyvadlo uprostřed	umyvadlo uprostřed	umyvadlo uprostřed
Pro kombinaci s	umyvadlem k postavení na desku Architectura 4125 40/41, 4126 60/61, 4127 60/61, umyvadlem k postavení na desku Artis 4179 43, 4198 61, 4172 58, 4178 41, umyvadlem k postavení na desku Aveo New Generation 4132 60/61, umyvadlem k postavení na desku Collaro 4A18 40, 4A21 38, 4A19 56, 4A20 56, umyvadlem k postavení na desku My Nature 4110 80/60/45, umyvadlem k postavení na desku Loop & Friends 5144 00/01, 5148 00/01, 5149 00/01/10/11, 5151 00/01/10/11, 5154 00/01	umyvadlem k postavení na desku Architectura 4125 40/41, 4126 60/61, 4127 60/61, umyvadlem k postavení na desku Artis 4179 43, 4198 61, 4172 58, 4178 41, umyvadlem k postavení na desku Aveo New Generation 4132 60/61, umyvadlem k postavení na desku Collaro 4A18 40, 4A21 38, 4A19 56, 4A20 56, umyvadlem k postavení na desku Loop & Friends 5144 00/01, 5148 00/01, 5149 00/01/10/11, 5151 00/01/10/11, 5154 00/01, umyvadlem k postavení na desku My Nature 4110 80/60/45	umyvadlem k postavení na desku Architectura 4125 40/41, 4126 60/61, 4127 60/61, umyvadlem k postavení na desku Artis 4179 43, 4198 61, 4172 58, 4178 41, umyvadlem k postavení na desku Aveo New Generation 4132 60/61, umyvadlem k postavení na desku Collaro 4A18 40, 4A21 38, 4A19 56, 4A20 56, umyvadlem k postavení na desku Loop & Friends 5144 00/01, 5148 00/01, 5149 00/01/10/11, 5151 00/01/10/11, 5154 00/01, umyvadlem k postavení na desku My Nature 4110 80/60/45	umyvadlem k postavení na desku Architectura 4125 40/41, 4126 60/61, 4127 60/61, umyvadlem k postavení na desku Artis 4179 43, 4198 61, 4172 58, 4178 41, umyvadlem k postavení na desku Aveo New Generation 4132 60/61, umyvadlem k postavení na desku Collaro 4A18 40, 4A21 38, 4A19 56, 4A20 56, umyvadlem k postavení na desku Loop & Friends 5144 00/01, 5148 00/01, 5149 00/01/10/11, 5151 00/01/10/11, 5154 00/01, umyvadlem k postavení na desku My Nature 4110 80/60/45
Osvětlení	-	diodové osvětlení Osvětlení: 1x LED / 27,9W Energetická třída: A-A++	-	diodové osvětlení Osvětlení: 1x LED / 27,9W Energetická třída: A-A++
Zařízení	1 x balíček příslušenství 1 3 výsuvné díly	1 x balíček příslušenství 1 3 výsuvné díly	1 x balíček příslušenství 1 5 výsuvných dílů	1 x balíček příslušenství 1 5 výsuvných dílů
Odkazy na normy	-	IP 44	-	IP 44
Montáž	závěsný model	závěsný model	závěsný model	závěsný model
Součást dodávky	upevňovací sada je součástí dodávky	upevňovací sada je součástí dodávky	upevňovací sada je součástí dodávky	upevňovací sada je součástí dodávky
DH, E1, E8, FP, FQ, MS, PN, VG, VH, VJ, VK	2.016,-	2.245,-	2.352,-	2.569,-
PD	2.317,-	2.582,-	2.705,-	2.956,-

XX = dosadte barvu čela a korpusu

DH = Glossy White, FP = Glossy Grey, MS = White Matt, PD = Black Matt Lacquer, VG = Truffle Grey, VK = Soft Grey, E1 = Santana Oak, E8 = White Wood, FQ = Oak Graphite, PN = Elm Impreso, VH = Arizona Oak, VJ = Nordic Oak

LEGATO

be

Chráněný vzor

Výroba na zakázku (Mějte prosím na paměti, že v případě požadavku na storno nebo změnu objednávky Vám nemůžeme vždy vyhověti!), Umyvadla je nutné objednat zvlášť.

	SPODNÍ SKŘÍŇKA	SPODNÍ SKŘÍŇKA	SPODNÍ SKŘÍŇKA	SPODNÍ SKŘÍŇKA
				
Objednací číslo	B579 00 XX	B579 L0 XX	B580 00 XX	B580 L0 XX
Rozměry (š x v x h)	1200 x 380 x 500 mm	1200 x 380 x 500 mm	1200 x 550 x 500 mm	1200 x 550 x 500 mm
Verze modelu	umyvadlo vlevo	umyvadlo vlevo	umyvadlo vlevo	umyvadlo vlevo
Pro kombinaci s	umyvadlem k postavení na desku Architectura 4125 40/41, umyvadlem k postavení na desku Artis 4179 43, 4178 41, umyvadlem k postavení na desku Collaro 4A18 40, 4A21 38, 4A19 56, 4A20 56, umyvadlem k postavení na desku Loop & Friends 5144 00/01, 5148 00/01, 5149 00/01/10/11, umyvadlem k postavení na desku My Nature 4110 60/45	umyvadlem k postavení na desku Architectura 4125 40/41, umyvadlem k postavení na desku Artis 4179 43, 4178 41, umyvadlem k postavení na desku Collaro 4A18 40, 4A21 38, 4A19 56, 4A20 56, umyvadlem k postavení na desku Loop & Friends 5144 00/01, 5148 00/01, 5149 00/01/10/11, umyvadlem k postavení na desku My Nature 4110 60/45	umyvadlem k postavení na desku Architectura 4125 40/41, umyvadlem k postavení na desku Artis 4179 43, 4178 41, umyvadlem k postavení na desku Collaro 4A18 40, 4A21 38, 4A19 56, 4A20 56, umyvadlem k postavení na desku Loop & Friends 5144 00/01, 5148 00/01, 5149 00/01/10/11, umyvadlem k postavení na desku My Nature 4110 60/45	umyvadlem k postavení na desku Architectura 4125 40/41, umyvadlem k postavení na desku Artis 4179 43, 4178 41, umyvadlem k postavení na desku Collaro 4A18 40, 4A21 38, 4A19 56, 4A20 56, umyvadlem k postavení na desku Loop & Friends 5144 00/01, 5148 00/01, 5149 00/01/10/11, umyvadlem k postavení na desku My Nature 4110 60/45
Osvětlení	-	diodové osvětlení Osvětlení: 1x LED / 27,9W Energetická třída: A-A++	-	diodové osvětlení Osvětlení: 1x LED / 27,9W Energetická třída: A-A++
Zařízení	2 x balíček příslušenství 1 2 výsuvné díly	2 x balíček příslušenství 1 2 výsuvné díly	2 x balíček příslušenství 1 4 výsuvné díly	2 x balíček příslušenství 1 4 výsuvné díly
Odkazy na normy	-	IP 44	-	IP 44
Montáž	závěsný model	závěsný model	závěsný model	závěsný model
Součást dodávky	upevňovací sada je součástí dodávky	upevňovací sada je součástí dodávky	upevňovací sada je součástí dodávky	upevňovací sada je součástí dodávky
DH, E1, E8, FP, FQ, MS, PN, VG, VH, VJ, VK	1.899,-	2.124,-	2.238,-	2.449,-
PD	2.185,-	2.443,-	2.574,-	2.816,-

	SPODNÍ SKŘÍŇKA	SPODNÍ SKŘÍŇKA	SPODNÍ SKŘÍŇKA	SPODNÍ SKŘÍŇKA
				
Objednací číslo	B581 00 XX	B581 L0 XX	B582 00 XX	B582 L0 XX
Rozměry (š x v x h)	1200 x 380 x 500 mm	1200 x 380 x 500 mm	1200 x 550 x 500 mm	1200 x 550 x 500 mm
Verze modelu	umyvadlo vpravo	umyvadlo vpravo	umyvadlo vpravo	umyvadlo vpravo
Pro kombinaci s	umyvadlem k postavení na desku Architectura 4125 40/41, umyvadlem k postavení na desku Artis 4179 43, 4178 41, umyvadlem k postavení na desku Collaro 4A18 40, 4A21 38, 4A19 56, 4A20 56, umyvadlem k postavení na desku Loop & Friends 5144 00/01, 5148 00/01, 5149 00/01/10/11, umyvadlem k postavení na desku My Nature 4110 60/45	umyvadlem k postavení na desku Architectura 4125 40/41, umyvadlem k postavení na desku Artis 4179 43, 4178 41, umyvadlem k postavení na desku Collaro 4A18 40, 4A21 38, 4A19 56, 4A20 56, umyvadlem k postavení na desku Loop & Friends 5144 00/01, 5148 00/01, 5149 00/01/10/11, umyvadlem k postavení na desku My Nature 4110 60/45	umyvadlem k postavení na desku Architectura 4125 40/41, umyvadlem k postavení na desku Artis 4179 43, 4178 41, umyvadlem k postavení na desku Collaro 4A18 40, 4A21 38, 4A19 56, 4A20 56, umyvadlem k postavení na desku Loop & Friends 5144 00/01, 5148 00/01, 5149 00/01/10/11, umyvadlem k postavení na desku My Nature 4110 60/45	umyvadlem k postavení na desku Architectura 4125 40/41, umyvadlem k postavení na desku Artis 4179 43, 4178 41, umyvadlem k postavení na desku Collaro 4A18 40, 4A21 38, 4A19 56, 4A20 56, umyvadlem k postavení na desku Loop & Friends 5144 00/01, 5148 00/01, 5149 00/01/10/11, umyvadlem k postavení na desku My Nature 4110 60/45
Osvětlení	-	diodové osvětlení Osvětlení: 1x LED / 27,9W Energetická třída: A-A++	-	diodové osvětlení Osvětlení: 1x LED / 27,9W Energetická třída: A-A++
Zařízení	2 x balíček příslušenství 1 2 výsuvné díly	2 x balíček příslušenství 1 2 výsuvné díly	2 x balíček příslušenství 1 4 výsuvné díly	2 x balíček příslušenství 1 4 výsuvné díly
Odkazy na normy	-	IP 44	-	IP 44
Montáž	závěsný model	závěsný model	závěsný model	závěsný model
Součást dodávky	upevňovací sada je součástí dodávky	upevňovací sada je součástí dodávky	upevňovací sada je součástí dodávky	upevňovací sada je součástí dodávky
DH, E1, E8, FP, FQ, MS, PN, VG, VH, VJ, VK	1.899,-	2.124,-	2.238,-	2.449,-
PD	2.185,-	2.443,-	2.574,-	2.816,-

XX = dosadte barvu čela a korpusu





DH = Glossy White, FP = Glossy Grey, MS = White Matt, PD = Black Matt
Laquer, VG = Truffle Grey, VK = Soft Grey, E1 = Santana Oak, E8 = White
Wood, FQ = Oak Graphite, PN = Elm Impreso, VH = Arizona Oak, VJ =
Nordic Oak

LEGATO

be

Chráněný vzor

Výroba na zakázku (Mějte prosím na paměti, že v případě požadavku na storno nebo změnu objednávky Vám nemůžeme vždy vyhověti!), Umyvadla je nutné objednat zvlášť.

	SPODNÍ SKŘÍŇKA	SPODNÍ SKŘÍŇKA	SPODNÍ SKŘÍŇKA	SPODNÍ SKŘÍŇKA
				
Objednací číslo	B571 00 XX	B571 L0 XX	B572 00 XX	B572 L0 XX
Rozměry (š x v x h)	1000 x 380 x 500 mm	1000 x 380 x 500 mm	1000 x 550 x 500 mm	1000 x 550 x 500 mm
Verze modelu	umyvadlo uprostřed	umyvadlo uprostřed	umyvadlo uprostřed	umyvadlo uprostřed
Pro kombinaci s	umyvadlem k postavení na desku Architectura 4125 40/41, 4126 60/61, 4127 60/61, umyvadlem k postavení na desku Artis 4179 43, 4198 61, 4172 58, 4178 41, umyvadlem k postavení na desku Aveo New Generation 4132 60/61, umyvadlem k postavení na desku Collaro 4A18 40, 4A21 38, 4A19 56, 4A20 56, umyvadlem k postavení na desku Loop & Friends 5144 00/01, 5148 00/01, 5149 00/01/10/11, 5151 00/01/10/11, 5154 00/01, umyvadlem k postavení na desku My Nature 4110 80/60/45	umyvadlem k postavení na desku Architectura 4125 40/41, umyvadlem k postavení na desku Artis 4179 43, 4198 61, 4172 58, 4178 41, umyvadlem k postavení na desku Aveo New Generation 4132 60/61, umyvadlem k postavení na desku Collaro 4A18 40, 4A21 38, 4A19 56, 4A20 56, umyvadlem k postavení na desku Loop & Friends 5144 00/01, 5148 00/01, 5149 00/01/10/11, 5151 00/01/10/11, 5154 00/01, umyvadlem k postavení na desku My Nature 4110 80/60/45	umyvadlem k postavení na desku Architectura 4125 40/41, 4126 60/61, 4127 60/61, umyvadlem k postavení na desku Artis 4179 43, 4198 61, 4172 58, 4178 41, umyvadlem k postavení na desku Aveo New Generation 4132 60/61, umyvadlem k postavení na desku Collaro 4A18 40, 4A21 38, 4A19 56, 4A20 56, umyvadlem k postavení na desku Loop & Friends 5144 00/01, 5148 00/01, 5149 00/01/10/11, 5151 00/01/10/11, 5154 00/01, umyvadlem k postavení na desku My Nature 4110 80/60/45	umyvadlem k postavení na desku Architectura 4125 40/41, 4126 60/61, 4127 60/61, umyvadlem k postavení na desku Artis 4179 43, 4198 61, 4172 58, 4178 41, umyvadlem k postavení na desku Aveo New Generation 4132 60/61, umyvadlem k postavení na desku Collaro 4A18 40, 4A21 38, 4A19 56, 4A20 56, umyvadlem k postavení na desku Loop & Friends 5144 00/01, 5148 00/01, 5149 00/01/10/11, 5151 00/01/10/11, 5154 00/01, umyvadlem k postavení na desku My Nature 4110 80/60/45
Osvětlení	-	diodové osvětlení Osvětlení: 1x LED / 24,8W Energetická třída: A-A++	-	diodové osvětlení Osvětlení: 1x LED / 24,8W Energetická třída: A-A++
Zařízení	1 x balíček příslušenství 1 1 výsuvný díl	1 x balíček příslušenství 1 1 výsuvný díl	1 x balíček příslušenství 1 2 výsuvné díly	1 x balíček příslušenství 1 2 výsuvné díly
Odkazy na normy	-	IP 44	-	IP 44
Montáž	závěsný model	závěsný model	závěsný model	závěsný model
Součást dodávky	upevňovací sada je součástí dodávky	upevňovací sada je součástí dodávky	upevňovací sada je součástí dodávky	upevňovací sada je součástí dodávky
DH, E1, E8, FP, FQ, MS, PN, VG, VH, VJ, VK	1.629,-	1.827,-	1.899,-	2.087,-
PD	1.872,-	2.102,-	2.185,-	2.401,-

XX = dosadte barvu čela a korpusu





DH = Glossy White, FP = Glossy Grey, MS = White Matt, PD = Black Matt
Lacquer, VG = Truffle Grey, VK = Soft Grey, E1 = Santana Oak, E8 = White
Wood, FQ = Oak Graphite, PN = Elm Impreso, VH = Arizona Oak, VJ =
Nordic Oak

LEGATO

be

Chráněný vzor

Výroba na zakázku (Mějte prosím na paměti, že v případě požadavku na storno nebo změnu objednávky Vám nemůžeme vždy vyhověti!), Umyvadla je nutné objednat zvlášť.

	SPODNÍ SKŘÍŇKA	SPODNÍ SKŘÍŇKA	SPODNÍ SKŘÍŇKA	SPODNÍ SKŘÍŇKA
				
Objednací číslo	B573 00 XX	B573 L0 XX	B574 00 XX	B574 L0 XX
Rozměry (š x v x h)	1000 x 380 x 500 mm	1000 x 380 x 500 mm	1000 x 550 x 500 mm	1000 x 550 x 500 mm
Verze modelu	umyvadlo vlevo	umyvadlo vlevo	umyvadlo vlevo	umyvadlo vlevo
Pro kombinaci s	umyvadlem k postavení na desku Architectura 4125 40/41, umyvadlem k postavení na desku Artis 4179 43, 4178 41, umyvadlem k postavení na desku Collaro 4A18 40, 4A21 38, 4A19 56, 4A20 56, umyvadlem k postavení na desku Loop & Friends 5144 00/01, 5148 00/01, 5149 00/01/10/11, umyvadlem k postavení na desku My Nature 4110 45	umyvadlem k postavení na desku Architectura 4125 40/41, umyvadlem k postavení na desku Artis 4179 43, 4178 41, umyvadlem k postavení na desku Collaro 4A18 40, 4A21 38, 4A19 56, 4A20 56, umyvadlem k postavení na desku Loop & Friends 5144 00/01, 5148 00/01, 5149 00/01/10/11, umyvadlem k postavení na desku My Nature 4110 45	umyvadlem k postavení na desku Architectura 4125 40/41, umyvadlem k postavení na desku Artis 4179 43, 4178 41, umyvadlem k postavení na desku Collaro 4A18 40, 4A21 38, 4A19 56, 4A20 56, umyvadlem k postavení na desku Loop & Friends 5144 00/01, 5148 00/01, 5149 00/01/10/11, umyvadlem k postavení na desku My Nature 4110 45	umyvadlem k postavení na desku Architectura 4125 40/41, umyvadlem k postavení na desku Artis 4179 43, 4178 41, umyvadlem k postavení na desku Collaro 4A18 40, 4A21 38, 4A19 56, 4A20 56, umyvadlem k postavení na desku Loop & Friends 5144 00/01, 5148 00/01, 5149 00/01/10/11, umyvadlem k postavení na desku My Nature 4110 45
Osvětlení	-	diodové osvětlení Osvětlení: 1x LED / 24,8W Energetická třída: A-A++	-	diodové osvětlení Osvětlení: 1x LED / 24,8W Energetická třída: A-A++
Zařízení	1 x balíček příslušenství 1 1 výsuvný díl	1 x balíček příslušenství 1 1 výsuvný díl	1 x balíček příslušenství 1 2 výsuvné díly	1 x balíček příslušenství 1 2 výsuvné díly
Odkazy na normy	-	IP 44	-	IP 44
Montáž	závěsný model	závěsný model	závěsný model	závěsný model
Součást dodávky	upevňovací sada je součástí dodávky	upevňovací sada je součástí dodávky	upevňovací sada je součástí dodávky	upevňovací sada je součástí dodávky
DH, E1, E8, FP, FQ, MS, PN, VG, VH, VJ, VK	1.629,-	1.827,-	1.899,-	2.087,-
PD	1.872,-	2.102,-	2.185,-	2.401,-

XX = dosadte barvu čela a korpusu



DH = Glossy White, FP = Glossy Grey, MS = White Matt, PD = Black Matt
Lacquer, VG = Truffle Grey, VK = Soft Grey, E1 = Santana Oak, E8 = White
Wood, FQ = Oak Graphite, PN = Elm Impreso, VH = Arizona Oak, VJ =
Nordic Oak

LEGATO

be

Chráněný vzor

Výroba na zakázku (Mějte prosím na paměti, že v případě požadavku na storno nebo změnu objednávky Vám nemůžeme vždy vyhověti!), Umyvadla je nutné objednat zvlášť.

	SPODNÍ SKŘÍŇKA	SPODNÍ SKŘÍŇKA	SPODNÍ SKŘÍŇKA	SPODNÍ SKŘÍŇKA
				
Objednací číslo	B575 00 XX	B575 L0 XX	B576 00 XX	B576 L0 XX
Rozměry (š x v x h)	1000 x 380 x 500 mm	1000 x 380 x 500 mm	1000 x 550 x 500 mm	1000 x 550 x 500 mm
Verze modelu	umyvadlo vpravo	umyvadlo vpravo	umyvadlo vpravo	umyvadlo vpravo
Pro kombinaci s	umyvadlem k postavení na desku Architectura 4125 40/41, umyvadlem k postavení na desku Artis 4179 43, 4178 41, umyvadlem k postavení na desku Collaro 4A18 40, 4A21 38, 4A19 56, 4A20 56, umyvadlem k postavení na desku Loop & Friends 5144 00/01, 5148 00/01, 5149 00/01/10/11, umyvadlem k postavení na desku My Nature 4110 45	umyvadlem k postavení na desku Architectura 4125 40/41, umyvadlem k postavení na desku Artis 4179 43, 4178 41, umyvadlem k postavení na desku Collaro 4A18 40, 4A21 38, 4A19 56, 4A20 56, umyvadlem k postavení na desku Loop & Friends 5144 00/01, 5148 00/01, 5149 00/01/10/11, umyvadlem k postavení na desku My Nature 4110 45	umyvadlem k postavení na desku Architectura 4125 40/41, umyvadlem k postavení na desku Artis 4179 43, 4178 41, umyvadlem k postavení na desku Collaro 4A18 40, 4A21 38, 4A19 56, 4A20 56, umyvadlem k postavení na desku My Nature 4110 45, umyvadlem k postavení na desku Loop & Friends 5144 00/01, 5148 00/01, 5149 00/01/10/11	umyvadlem k postavení na desku Architectura 4125 40/41, umyvadlem k postavení na desku Artis 4179 43, 4178 41, umyvadlem k postavení na desku Collaro 4A18 40, 4A21 38, 4A19 56, 4A20 56, umyvadlem k postavení na desku Loop & Friends 5144 00/01, 5148 00/01, 5149 00/01/10/11, umyvadlem k postavení na desku My Nature 4110 45
Osvětlení	-	diodové osvětlení Osvětlení: 1x LED / 24,8W Energetická třída: A-A++	-	diodové osvětlení Osvětlení: 1x LED / 24,8W Energetická třída: A-A++
Zařízení	1 x balíček příslušenství 1 1 výsuvný díl	1 x balíček příslušenství 1 1 výsuvný díl	1 x balíček příslušenství 1 2 výsuvné díly	1 x balíček příslušenství 1 2 výsuvné díly
Odkazy na normy	-	IP 44	-	IP 44
Montáž	závěsný model	závěsný model	závěsný model	závěsný model
Součást dodávky	upevňovací sada je součástí dodávky	upevňovací sada je součástí dodávky	upevňovací sada je součástí dodávky	upevňovací sada je součástí dodávky
DH, E1, E8, FP, FQ, MS, PN, VG, VH, VJ, VK	1.629,-	1.827,-	1.899,-	2.087,-
PD	1.872,-	2.102,-	2.185,-	2.401,-

XX = dosadte barvu čela a korpusu





DH = Glossy White, FP = Glossy Grey, MS = White Matt, PD = Black Matt
Lacquer, VG = Truffle Grey, VK = Soft Grey, E1 = Santana Oak, E8 = White
Wood, FQ = Oak Graphite, PN = Elm Impreso, VH = Arizona Oak, VJ =
Nordic Oak

LEGATO

be

Chráněný vzor

Výroba na zakázku (Mějte prosím na paměti, že v případě požadavku na storno nebo změnu objednávky Vám nemůžeme vždy vyhověti!), Umyvadla je nutné objednat zvlášť.

	SPODNÍ SKŘÍŇKA	SPODNÍ SKŘÍŇKA	SPODNÍ SKŘÍŇKA	SPODNÍ SKŘÍŇKA
				
Objednací číslo	B569 00 XX	B569 L0 XX	B570 00 XX	B570 L0 XX
Rozměry (š x v x h)	800 x 380 x 500 mm	800 x 380 x 500 mm	800 x 550 x 500 mm	800 x 550 x 500 mm
Verze modelu	umyvadlo uprostřed	umyvadlo uprostřed	umyvadlo uprostřed	umyvadlo uprostřed
Pro kombinaci s	umyvadlem k postavení na desku Architectura 4125 40/41, 4126 60/61, 4127 60/61, umyvadlem k postavení na desku Artis 4179 43, 4198 61, 4172 58, 4178 41, umyvadlem k postavení na desku Aveo New Generation 4132 60/61, umyvadlem k postavení na desku Collaro 4A18 40, 4A21 38, 4A19 56, 4A20 56, umyvadlem k postavení na desku Loop & Friends 5144 00/01, 5148 00/01, 5149 00/01/10/11, 5151 00/01/10/11, 5154 00/01, umyvadlem k postavení na desku My Nature 4110 60/45	umyvadlem k postavení na desku Architectura 4125 40/41, 4126 60/61, 4127 60/61, umyvadlem k postavení na desku Artis 4179 43, 4198 61, 4172 58, 4178 41, umyvadlem k postavení na desku Aveo New Generation 4132 60/61, umyvadlem k postavení na desku Collaro 4A18 40, 4A21 38, 4A19 56, 4A20 56, umyvadlem k postavení na desku My Nature 4110 60/45, umyvadlem k postavení na desku Loop & Friends 5144 00/01, 5148 00/01, 5149 00/01/10/11, 5151 00/01/10/11, 5154 00/01	umyvadlem k postavení na desku Architectura 4125 40/41, 4126 60/61, 4127 60/61, umyvadlem k postavení na desku Artis 4179 43, 4198 61, 4172 58, 4178 41, umyvadlem k postavení na desku Aveo New Generation 4132 60/61, umyvadlem k postavení na desku Collaro 4A18 40, 4A21 38, 4A19 56, 4A20 56, umyvadlem k postavení na desku Loop & Friends 5144 00/01, 5148 00/01, 5149 00/01/10/11, 5151 00/01/10/11, 5154 00/01, umyvadlem k postavení na desku My Nature 4110 60/45	umyvadlem k postavení na desku Architectura 4125 40/41, 4126 60/61, 4127 60/61, umyvadlem k postavení na desku Artis 4179 43, 4198 61, 4172 58, 4178 41, umyvadlem k postavení na desku Aveo New Generation 4132 60/61, umyvadlem k postavení na desku Collaro 4A18 40, 4A21 38, 4A19 56, 4A20 56, umyvadlem k postavení na desku Loop & Friends 5144 00/01, 5148 00/01, 5149 00/01/10/11, 5151 00/01/10/11, 5154 00/01, umyvadlem k postavení na desku My Nature 4110 60/45
Osvětlení	-	diodové osvětlení Osvětlení: 1x LED / 21,6W Energetická třída: A-A++	-	diodové osvětlení Osvětlení: 1x LED / 21,6W Energetická třída: A-A++
Zařízení	1 x balíček příslušenství 1 1 výsuvný díl	1 x balíček příslušenství 1 1 výsuvný díl	1 x balíček příslušenství 1 2 výsuvné díly	1 x balíček příslušenství 1 2 výsuvné díly
Odkazy na normy	-	IP 44	-	IP 44
Montáž	závěsný model	závěsný model	závěsný model	závěsný model
Součást dodávky	upevňovací sada je součástí dodávky	upevňovací sada je součástí dodávky	upevňovací sada je součástí dodávky	upevňovací sada je součástí dodávky
DH, E1, E8, FP, FQ, MS, PN, VG, VH, VJ, VK	1.358,-	1.544,-	1.629,-	1.803,-
PD	1.561,-	1.774,-	1.872,-	2.073,-

XX = dosadte barvu čela a korpusu





DH = Glossy White, FP = Glossy Grey, MS = White Matt, PD = Black Matt
Lacquer, VG = Truffle Grey, VK = Soft Grey, E1 = Santana Oak, E8 = White
Wood, FQ = Oak Graphite, PN = Elm Impresso, VH = Arizona Oak, VJ =
Nordic Oak



LEGATO

be

Chráněný vzor

Výroba na zakázku (Mějte prosím na paměti, že v případě požadavku na storno nebo změnu objednávky Vám nemůžeme vždy vyhovět!), Umyvadla je nutné objednat zvlášť.

	SPODNÍ SKŘÍŇKA	SPODNÍ SKŘÍŇKA	SPODNÍ SKŘÍŇKA	SPODNÍ SKŘÍŇKA
				
Objednací číslo	B567 00 XX	B567 L0 XX	B568 00 XX	B568 L0 XX
Rozměry (š x v x h)	600 x 380 x 500 mm	600 x 380 x 500 mm	600 x 550 x 500 mm	600 x 550 x 500 mm
Verze modelu	umyvadlo uprostřed	umyvadlo uprostřed	umyvadlo uprostřed	umyvadlo uprostřed
Pro kombinaci s	umyvadlem k postavení na desku Architectura 4125 40/41, umyvadlem k postavení na desku Artis 4179 43, 4178 41, umyvadlem k postavení na desku Collaro 4A18 40, 4A21 38, 4A19 56, 4A20 56, umyvadlem k postavení na desku Loop & Friends 5144 00/01, 5148 00/01, 5149 00/01/10/11, umyvadlem k postavení na desku My Nature 4110 45	umyvadlem k postavení na desku Architectura 4125 40/41, umyvadlem k postavení na desku Artis 4179 43, 4178 41, umyvadlem k postavení na desku Collaro 4A18 40, 4A21 38, 4A19 56, 4A20 56, umyvadlem k postavení na desku Loop & Friends 5144 00/01, 5148 00/01, 5149 00/01/10/11, umyvadlem k postavení na desku My Nature 4110 45	umyvadlem k postavení na desku Architectura 4125 40/41, umyvadlem k postavení na desku Artis 4179 43, 4178 41, umyvadlem k postavení na desku Collaro 4A18 40, 4A21 38, 4A19 56, 4A20 56, umyvadlem k postavení na desku Loop & Friends 5144 00/01, 5148 00/01, 5149 00/01/10/11, umyvadlem k postavení na desku My Nature 4110 45	umyvadlem k postavení na desku Architectura 4125 40/41, umyvadlem k postavení na desku Artis 4179 43, 4178 41, umyvadlem k postavení na desku Collaro 4A18 40, 4A21 38, 4A19 56, 4A20 56, umyvadlem k postavení na desku Loop & Friends 5144 00/01, 5148 00/01, 5149 00/01/10/11, umyvadlem k postavení na desku My Nature 4110 45
Osvětlení	-	diodové osvětlení Osvětlení: 1x LED / 18,5W Energetická třída: A-A++	-	diodové osvětlení Osvětlení: 1x LED / 18,5W Energetická třída: A-A++
Zařízení	1 x balíček příslušenství 1 1 výsuvný díl	1 x balíček příslušenství 1 1 výsuvný díl	1 x balíček příslušenství 1 2 výsuvné díly	1 x balíček příslušenství 1 2 výsuvné díly
Odkazy na normy	-	IP 44	-	IP 44
Montáž	závěsný model	závěsný model	závěsný model	závěsný model
Součást dodávky	upevňovací sada je součástí dodávky	upevňovací sada je součástí dodávky	upevňovací sada je součástí dodávky	upevňovací sada je součástí dodávky
DH, E1, E8, FP, FQ, MS, PN, VG, VH, VJ, VK	1.222,-	1.388,-	1.492,-	1.646,-
PD	1.405,-	1.597,-	1.717,-	1.894,-

	SPODNÍ SKŘÍŇKA	SPODNÍ SKŘÍŇKA	SPODNÍ SKŘÍŇKA	SPODNÍ SKŘÍŇKA
				
Objednací číslo	B565 00 XX	B565 L0 XX	B566 00 XX	B566 L0 XX
Rozměry (š x v x h)	450 x 380 x 500 mm	450 x 380 x 500 mm	450 x 550 x 500 mm	450 x 550 x 500 mm
Verze modelu	umyvadlo uprostřed	umyvadlo uprostřed	umyvadlo uprostřed	umyvadlo uprostřed
Pro kombinaci s	umyvadlem k postavení na desku Artis 4179 43, 4178 41, umyvadlem k postavení na desku Collaro 4A18 40, 4A21 38, umyvadlem k postavení na desku Loop & Friends 5144 00/01, 5148 00/01, 5149 00/01	umyvadlem k postavení na desku Loop & Friends 5144 00/01, 5148 00/01, umyvadlem k postavení na desku Collaro 4A18 40, 4A21 38, umyvadlem k postavení na desku Artis 4179 43, 4178 41	umyvadlem k postavení na desku Artis 4179 43, 4178 41, umyvadlem k postavení na desku Collaro 4A18 40, 4A21 38, umyvadlem k postavení na desku Loop & Friends 5144 00/01, 5148 00/01, 5149 00/01	umyvadlem k postavení na desku Artis 4179 43, 4178 41, umyvadlem k postavení na desku Collaro 4A18 40, 4A21 38, umyvadlem k postavení na desku Loop & Friends 5144 00/01, 5148 00/01, 5149 00/01
Osvětlení	-	diodové osvětlení Osvětlení: 1x LED / 16,2W Energetická třída: A-A++	-	diodové osvětlení Osvětlení: 1x LED / 16,2W Energetická třída: A-A++
Zařízení	box na doplňky L 1 výsuvný díl	box na doplňky L 1 výsuvný díl	box na doplňky L 2 výsuvné díly	box na doplňky L 2 výsuvné díly
Odkazy na normy	-	IP 44	-	IP 44
Montáž	závěsný model	závěsný model	závěsný model	závěsný model
Součást dodávky	upevňovací sada je součástí dodávky	upevňovací sada je součástí dodávky	upevňovací sada je součástí dodávky	upevňovací sada je součástí dodávky
Odkaz	-	-	Ize použít pouze nástěnnou baterii a středově umístěnou standardní baterii	Ize použít pouze nástěnnou baterii a středově umístěnou standardní baterii
DH, E1, E8, FP, FQ, MS, PN, VG, VH, VJ, VK	1.086,-	1.233,-	1.290,-	1.429,-
PD	1.249,-	1.418,-	1.484,-	1.643,-

XX = dosadte barvu čela a korpusu





DH = Glossy White, FP = Glossy Grey, MS = White Matt, PD = Black Matt
 Lacquer, VG = Truffle Grey, VK = Soft Grey, E1 = Santana Oak, E8 = White
 Wood, FQ = Oak Graphite, PN = Elm Impreso, VH = Arizona Oak, VJ =
 Nordic Oak





LEGATO

be

Chráněný vzor

Výroba na zakázku (Mějte prosím na paměti, že v případě požadavku na storno nebo změnu objednávky Vám nemůžeme vždy vyhověti!), Umyvadla je nutné objednat zvlášť.

	SPODNÍ SKŘÍŇKA	SPODNÍ SKŘÍŇKA	SPODNÍ SKŘÍŇKA	SPODNÍ SKŘÍŇKA
				
Objednávací číslo	B676 00 XX	B676 L0 XX	B677 00 XX	B677 L0 XX
Rozměry (š x v x h)	1600 x 380 x 500 mm	1600 x 380 x 500 mm	1600 x 550 x 500 mm	1600 x 550 x 500 mm
Verze modelu	pro 2 umyvadla	pro 2 umyvadla	pro 2 umyvadla	pro 2 umyvadla
Pro kombinaci s	umyvadlem Memento 5133 6F/6G/6J/6L, 5133 5F/5G/5J/5L, umyvadlem Memento 2.0 4A22 5F/5G/5L, umyvadlem Memento 2.0 4A22 6F/6G/6L	umyvadlem Memento 5133 6F/6G/6J/6L, 5133 5F/5G/5J/5L, umyvadlem Memento 2.0 4A22 5F/5G/5L, umyvadlem Memento 2.0 4A22 6F/6G/6L	umyvadlem Memento 5133 6F/6G/6J/6L, 5133 5F/5G/5J/5L, umyvadlem Memento 2.0 4A22 5F/5G/5L, umyvadlem Memento 2.0 4A22 6F/6G/6L	umyvadlem Memento 5133 6F/6G/6J/6L, 5133 5F/5G/5J/5L, umyvadlem Memento 2.0 4A22 5F/5G/5L, umyvadlem Memento 2.0 4A22 6F/6G/6L
Osvětlení	-	diodové osvětlení Osvětlení: 1x LED / 34,1W Energetická třída: A-A++	-	diodové osvětlení Osvětlení: 1x LED / 34,1W Energetická třída: A-A++
Zařízení	2 x balíček příslušenství 1 2 výsuvné díly	2 x balíček příslušenství 1 2 výsuvné díly	2 x balíček příslušenství 1 4 výsuvné díly	2 x balíček příslušenství 1 4 výsuvné díly
Odkazy na normy	-	IP 44	-	IP 44
Montáž	závěsný model	závěsný model	závěsný model	závěsný model
Součást dodávky	upevňovací sada je součástí dodávky	upevňovací sada je součástí dodávky	upevňovací sada je součástí dodávky	upevňovací sada je součástí dodávky
Odkaz	nelze použít tříotvorovou armaturu, otvory pro armaturu proraženy	nelze použít tříotvorovou armaturu, otvory pro armaturu proraženy	nelze použít tříotvorovou armaturu, otvory pro armaturu proraženy	nelze použít tříotvorovou armaturu, otvory pro armaturu proraženy
DH, E1, E8, FP, FQ, MS, PN, VG, VH, VJ, VK	2.509,-	2.771,-	2.916,-	3.161,-
PD	2.885,-	3.186,-	3.352,-	3.636,-

	SPODNÍ SKŘÍŇKA	SPODNÍ SKŘÍŇKA	SPODNÍ SKŘÍŇKA	SPODNÍ SKŘÍŇKA
				
Objednávací číslo	B670 00 XX	B670 L0 XX	B671 00 XX	B671 L0 XX
Rozměry (š x v x h)	1600 x 380 x 500 mm	1600 x 380 x 500 mm	1600 x 550 x 500 mm	1600 x 550 x 500 mm
Verze modelu	umyvadlo uprostřed	umyvadlo uprostřed	umyvadlo uprostřed	umyvadlo uprostřed
Pro kombinaci s	umyvadlem Memento 5133 CF/CG/CH/CJ/CL, 5133 AF/AG/AH/AJ/AL, umyvadlem Memento 5133 8F/8G/8J/8L, umyvadlem Memento 2.0 4A22 8F/8G/8L, umyvadlem Memento 2.0 4A22 1F/1G/1H/1K, umyvadlem Memento 2.0 4A22 CF/CG/CH/CL	umyvadlem Memento 5133 CF/CG/CH/CJ/CL, 5133 AF/AG/AH/AJ/AL, umyvadlem Memento 5133 8F/8G/8J/8L, umyvadlem Memento 2.0 4A22 8F/8G/8L, umyvadlem Memento 2.0 4A22 1F/1G/1H/1K, umyvadlem Memento 2.0 4A22 CF/CG/CH/CL	umyvadlem Memento 5133 CF/CG/CH/CJ/CL, 5133 AF/AG/AH/AJ/AL, umyvadlem Memento 5133 8F/8G/8J/8L, umyvadlem Memento 2.0 4A22 8F/8G/8L, umyvadlem Memento 2.0 4A22 1F/1G/1H/1K, umyvadlem Memento 2.0 4A22 CF/CG/CH/CL	umyvadlem Memento 5133 CF/CG/CH/CJ/CL, 5133 AF/AG/AH/AJ/AL, umyvadlem Memento 5133 8F/8G/8J/8L, umyvadlem Memento 2.0 4A22 8F/8G/8L, umyvadlem Memento 2.0 4A22 1F/1G/1H/1K, umyvadlem Memento 2.0 4A22 CF/CG/CH/CL
Osvětlení	-	diodové osvětlení Osvětlení: 1x LED / 34,1W Energetická třída: A-A++	-	diodové osvětlení Osvětlení: 1x LED / 34,1W Energetická třída: A-A++
Zařízení	2 x balíček příslušenství 1 2 výsuvné díly	2 x balíček příslušenství 1 2 výsuvné díly	2 x balíček příslušenství 1 4 výsuvné díly	2 x balíček příslušenství 1 4 výsuvné díly
Odkazy na normy	-	IP 44	-	IP 44
Montáž	závěsný model	závěsný model	závěsný model	závěsný model
Součást dodávky	upevňovací sada je součástí dodávky	upevňovací sada je součástí dodávky	upevňovací sada je součástí dodávky	upevňovací sada je součástí dodávky
Odkaz	nelze použít tříotvorovou armaturu, umyvadla se 2 vodovodními bateriemi s přepadem lze použít pouze v kombinaci s ventilem Push Open, otvory pro armaturu proraženy	nelze použít tříotvorovou armaturu, umyvadla se 2 vodovodními bateriemi s přepadem lze použít pouze v kombinaci s ventilem Push Open, otvory pro armaturu proraženy	nelze použít tříotvorovou armaturu, umyvadla se 2 vodovodními bateriemi s přepadem lze použít pouze v kombinaci s ventilem Push Open, otvory pro armaturu proraženy	nelze použít tříotvorovou armaturu, umyvadla se 2 vodovodními bateriemi s přepadem lze použít pouze v kombinaci s ventilem Push Open, otvory pro armaturu proraženy
DH, E1, E8, FP, FQ, MS, PN, VG, VH, VJ, VK	2.509,-	2.771,-	2.916,-	3.161,-
PD	2.885,-	3.186,-	3.352,-	3.636,-

XX = dosadte barvu čela a korpusu





DH = Glossy White, FP = Glossy Grey, MS = White Matt, PD = Black Matt Lacquer, VG = Truffle Grey, VK = Soft Grey, E1 = Santana Oak, E8 = White Wood, FQ = Oak Graphite, PN = Elm Impreso, VH = Arizona Oak, VJ = Nordic Oak





LEGATO

be

Chráněný vzor

Výroba na zakázku (Mějte prosím na paměti, že v případě požadavku na storno nebo změnu objednávky Vám nemůžeme vždy vyhovět!), Umyvadla je nutné objednat zvlášť.

	SPODNÍ SKŘÍŇKA	SPODNÍ SKŘÍŇKA	SPODNÍ SKŘÍŇKA	SPODNÍ SKŘÍŇKA
				
Objednací číslo	B672 00 XX	B672 L0 XX	B673 00 XX	B673 L0 XX
Rozměry (š x v x h)	1600 x 380 x 500 mm	1600 x 380 x 500 mm	1600 x 550 x 500 mm	1600 x 550 x 500 mm
Verze modelu	umyvadlo vlevo	umyvadlo vlevo	umyvadlo vlevo	umyvadlo vlevo
Pro kombinaci s	umyvadlem Memento 5133 6F/6G/6J/6L, 5133 5F/5G/5J/5L, umyvadlem Memento 2.0 4A22 5F/5G/5L, umyvadlem Memento 2.0 4A22 6F/6G/6L	umyvadlem Memento 5133 6F/6G/6J/6L, 5133 5F/5G/5J/5L, umyvadlem Memento 2.0 4A22 5F/5G/5L, umyvadlem Memento 2.0 4A22 6F/6G/6L	umyvadlem Memento 5133 6F/6G/6J/6L, 5133 5F/5G/5J/5L, umyvadlem Memento 2.0 4A22 5F/5G/5L, umyvadlem Memento 2.0 4A22 6F/6G/6L	umyvadlem Memento 5133 6F/6G/6J/6L, 5133 5F/5G/5J/5L, umyvadlem Memento 2.0 4A22 5F/5G/5L, umyvadlem Memento 2.0 4A22 6F/6G/6L
Osvětlení	-	diodové osvětlení Osvětlení: 1x LED / 34,1W Energetická třída: A-A++	-	diodové osvětlení Osvětlení: 1x LED / 34,1W Energetická třída: A-A++
Zařízení	2 x balíček příslušenství 1 2 výsuvné díly	2 x balíček příslušenství 1 2 výsuvné díly	2 x balíček příslušenství 1 4 výsuvné díly	2 x balíček příslušenství 1 4 výsuvné díly
Odkazy na normy	-	IP 44	-	IP 44
Montáž	závěsný model	závěsný model	závěsný model	závěsný model
Součástí dodávky	upevňovací sada je součástí dodávky	upevňovací sada je součástí dodávky	upevňovací sada je součástí dodávky	upevňovací sada je součástí dodávky
Odkaz	nelze použít tříotvorovou armaturu, otvory pro armaturu proraženy	nelze použít tříotvorovou armaturu, otvory pro armaturu proraženy	nelze použít tříotvorovou armaturu, otvory pro armaturu proraženy	nelze použít tříotvorovou armaturu, otvory pro armaturu proraženy
DH, E1, E8, FP, FQ, MS, PN, VG, VH, VJ, VK	2.440,-	2.705,-	2.846,-	3.095,-
PD	2.807,-	3.111,-	3.275,-	3.560,-

	SPODNÍ SKŘÍŇKA	SPODNÍ SKŘÍŇKA	SPODNÍ SKŘÍŇKA	SPODNÍ SKŘÍŇKA
				
Objednací číslo	B674 00 XX	B674 L0 XX	B675 00 XX	B675 L0 XX
Rozměry (š x v x h)	1600 x 380 x 500 mm	1600 x 380 x 500 mm	1600 x 550 x 500 mm	1600 x 550 x 500 mm
Verze modelu	umyvadlo vpravo	umyvadlo vpravo	umyvadlo vpravo	umyvadlo vpravo
Pro kombinaci s	umyvadlem Memento 5133 6F/6G/6J/6L, 5133 5F/5G/5J/5L, umyvadlem Memento 2.0 4A22 5F/5G/5L, umyvadlem Memento 2.0 4A22 6F/6G/6L	umyvadlem Memento 5133 6F/6G/6J/6L, 5133 5F/5G/5J/5L, umyvadlem Memento 2.0 4A22 5F/5G/5L, umyvadlem Memento 2.0 4A22 6F/6G/6L	umyvadlem Memento 5133 6F/6G/6J/6L, 5133 5F/5G/5J/5L, umyvadlem Memento 2.0 4A22 5F/5G/5L, umyvadlem Memento 2.0 4A22 6F/6G/6L	umyvadlem Memento 5133 6F/6G/6J/6L, 5133 5F/5G/5J/5L, umyvadlem Memento 2.0 4A22 5F/5G/5L, umyvadlem Memento 2.0 4A22 6F/6G/6L
Osvětlení	-	diodové osvětlení Osvětlení: 1x LED / 34,1W Energetická třída: A-A++	-	diodové osvětlení Osvětlení: 1x LED / 34,1W Energetická třída: A-A++
Zařízení	2 x balíček příslušenství 1 2 výsuvné díly	2 x balíček příslušenství 1 2 výsuvné díly	2 x balíček příslušenství 1 4 výsuvné díly	2 x balíček příslušenství 1 4 výsuvné díly
Odkazy na normy	-	IP 44	-	IP 44
Montáž	závěsný model	závěsný model	závěsný model	závěsný model
Součástí dodávky	upevňovací sada je součástí dodávky	upevňovací sada je součástí dodávky	upevňovací sada je součástí dodávky	upevňovací sada je součástí dodávky
Odkaz	nelze použít tříotvorovou armaturu, otvory pro armaturu proraženy	nelze použít tříotvorovou armaturu, otvory pro armaturu proraženy	nelze použít tříotvorovou armaturu, otvory pro armaturu proraženy	nelze použít tříotvorovou armaturu, otvory pro armaturu proraženy
DH, E1, E8, FP, FQ, MS, PN, VG, VH, VJ, VK	2.440,-	2.705,-	2.846,-	3.095,-
PD	2.807,-	3.111,-	3.275,-	3.560,-

XX = dosadte barvu čela a korpusu

DH = Glossy White, FP = Glossy Grey, MS = White Matt, PD = Black Matt Lacquer, VG = Truffle Grey, VK = Soft Grey, E1 = Santana Oak, E8 = White Wood, FQ = Oak Graphite, PN = Elm Impreso, VH = Arizona Oak, VJ = Nordic Oak





LEGATO

be

Chráněný vzor

Výroba na zakázku (Mějte prosím na paměti, že v případě požadavku na storno nebo změnu objednávky Vám nemůžeme vždy vyhověti!), Umyvadla je nutné objednat zvlášť.

	SPODNÍ SKŘÍŇKA	SPODNÍ SKŘÍŇKA	SPODNÍ SKŘÍŇKA	SPODNÍ SKŘÍŇKA
				
Objednací číslo	B668 00 XX	B668 L0 XX	B669 00 XX	B669 L0 XX
Rozměry (š x v x h)	1400 x 380 x 500 mm	1400 x 380 x 500 mm	1400 x 550 x 500 mm	1400 x 550 x 500 mm
Verze modelu	pro 2 umyvadla	pro 2 umyvadla	pro 2 umyvadla	pro 2 umyvadla
Pro kombinaci s	umyvadlem Memento 5133 5F/5G/5J/5L, umyvadlem Memento 2.0 4A22 5F/5G/5L	umyvadlem Memento 5133 5F/5G/5J/5L, umyvadlem Memento 2.0 4A22 5F/5G/5L	umyvadlem Memento 5133 5F/5G/5J/5L, umyvadlem Memento 2.0 4A22 5F/5G/5L	umyvadlem Memento 5133 5F/5G/5J/5L, umyvadlem Memento 2.0 4A22 5F/5G/5L
Osvětlení	-	diodové osvětlení Osvětlení: 1x LED / 31W Energetická třída: A-A++	-	diodové osvětlení Osvětlení: 1x LED / 31W Energetická třída: A-A++
Zařízení	2 x balíček příslušenství 1 2 výsuvné díly	2 x balíček příslušenství 1 2 výsuvné díly	2 x balíček příslušenství 1 4 výsuvné díly	2 x balíček příslušenství 1 4 výsuvné díly
Odkazy na normy	-	IP 44	-	IP 44
Montáž	závěsný model	závěsný model	závěsný model	závěsný model
Součást dodávky	upevňovací sada je součástí dodávky	upevňovací sada je součástí dodávky	upevňovací sada je součástí dodávky	upevňovací sada je součástí dodávky
Odkaz	nelze použít tříotvorovou armaturu, otvory pro armaturu proraženy	nelze použít tříotvorovou armaturu, otvory pro armaturu proraženy	nelze použít tříotvorovou armaturu, otvory pro armaturu proraženy	nelze použít tříotvorovou armaturu, otvory pro armaturu proraženy
DH, E1, E8, FP, FQ, MS, PN, VG, VH, VJ, VK	2.238,-	2.487,-	2.644,-	2.876,-
PD	2.574,-	2.860,-	3.039,-	3.307,-

	SPODNÍ SKŘÍŇKA	SPODNÍ SKŘÍŇKA	SPODNÍ SKŘÍŇKA	SPODNÍ SKŘÍŇKA
				
Objednací číslo	B611 00 XX	B611 L0 XX	B612 00 XX	B612 L0 XX
Rozměry (š x v x h)	1400 x 380 x 500 mm	1400 x 380 x 500 mm	1400 x 550 x 500 mm	1400 x 550 x 500 mm
Verze modelu	umyvadlo uprostřed	umyvadlo uprostřed	umyvadlo uprostřed	umyvadlo uprostřed
Pro kombinaci s	umyvadlem Memento 5133 CF/CG/CH/CJ/CL, 5133 AF/AG/AH/AJ/AL, umyvadlem Memento 5133 8F/8G/8J/8L, umyvadlem Memento 2.0 4A22 8F/8G/8L, umyvadlem Memento 2.0 4A22 1F/1G/1H/1K, umyvadlem Memento 2.0 4A22 CF/CG/CH/CL	umyvadlem Memento 5133 CF/CG/CH/CJ/CL, 5133 AF/AG/AH/AJ/AL, umyvadlem Memento 5133 8F/8G/8J/8L, umyvadlem Memento 2.0 4A22 8F/8G/8L, umyvadlem Memento 2.0 4A22 1F/1G/1H/1K, umyvadlem Memento 2.0 4A22 CF/CG/CH/CL	umyvadlem Memento 5133 CF/CG/CH/CJ/CL, 5133 AF/AG/AH/AJ/AL, umyvadlem Memento 5133 8F/8G/8J/8L, umyvadlem Memento 2.0 4A22 8F/8G/8L, umyvadlem Memento 2.0 4A22 1F/1G/1H/1K, umyvadlem Memento 2.0 4A22 CF/CG/CH/CL	umyvadlem Memento 5133 CF/CG/CH/CJ/CL, 5133 AF/AG/AH/AJ/AL, umyvadlem Memento 5133 8F/8G/8J/8L, umyvadlem Memento 2.0 4A22 8F/8G/8L, umyvadlem Memento 2.0 4A22 1F/1G/1H/1K, umyvadlem Memento 2.0 4A22 CF/CG/CH/CL
Osvětlení	-	diodové osvětlení Osvětlení: 1x LED / 31W Energetická třída: A-A++	-	diodové osvětlení Osvětlení: 1x LED / 31W Energetická třída: A-A++
Zařízení	2 x balíček příslušenství 1 2 výsuvné díly	2 x balíček příslušenství 1 2 výsuvné díly	2 x balíček příslušenství 1 4 výsuvné díly	2 x balíček příslušenství 1 4 výsuvné díly
Odkazy na normy	-	IP 44	-	IP 44
Montáž	závěsný model	závěsný model	závěsný model	závěsný model
Součást dodávky	upevňovací sada je součástí dodávky	upevňovací sada je součástí dodávky	upevňovací sada je součástí dodávky	upevňovací sada je součástí dodávky
Odkaz	nelze použít tříotvorovou armaturu, umyvadla se 2 vodovodními bateriemi s přepadem lze použít pouze v kombinaci s ventilem Push Open, otvory pro armaturu proraženy	nelze použít tříotvorovou armaturu, umyvadla se 2 vodovodními bateriemi s přepadem lze použít pouze v kombinaci s ventilem Push Open, otvory pro armaturu proraženy	nelze použít tříotvorovou armaturu, umyvadla se 2 vodovodními bateriemi s přepadem lze použít pouze v kombinaci s ventilem Push Open, otvory pro armaturu proraženy	nelze použít tříotvorovou armaturu, umyvadla se 2 vodovodními bateriemi s přepadem lze použít pouze v kombinaci s ventilem Push Open, otvory pro armaturu proraženy
DH, E1, E8, FP, FQ, MS, PN, VG, VH, VJ, VK	2.238,-	2.487,-	2.644,-	2.876,-
PD	2.574,-	2.860,-	3.039,-	3.307,-

XX = dosadte barvu čela a korpusu



DH = Glossy White, FP = Glossy Grey, MS = White Matt, PD = Black Matt Lacquer, VG = Truffle Grey, VK = Soft Grey, E1 = Santana Oak, E8 = White Wood, FQ = Oak Graphite, PN = Elm Impresso, VH = Arizona Oak, VJ = Nordic Oak

LEGATO

be

Chráněný vzor

Výroba na zakázku (Mějte prosím na paměti, že v případě požadavku na storno nebo změnu objednávky Vám nemůžeme vždy vyhověti!), Umyvadla je nutné objednat zvlášť.

	SPODNÍ SKŘÍŇKA	SPODNÍ SKŘÍŇKA	SPODNÍ SKŘÍŇKA	SPODNÍ SKŘÍŇKA
				
Objednací číslo	B613 00 XX	B613 L0 XX	B614 00 XX	B614 L0 XX
Rozměry (š x v x h)	1400 x 380 x 500 mm	1400 x 380 x 500 mm	1400 x 550 x 500 mm	1400 x 550 x 500 mm
Verze modelu	umyvadlo vlevo	umyvadlo vlevo	umyvadlo vlevo	umyvadlo vlevo
Pro kombinaci s	umyvadlem Memento 5133 5F/5G/5J/5L, umyvadlem Memento 2.0 4A22 5F/5G/5L	umyvadlem Memento 5133 5F/5G/5J/5L, umyvadlem Memento 2.0 4A22 5F/5G/5L	umyvadlem Memento 5133 5F/5G/5J/5L, umyvadlem Memento 2.0 4A22 5F/5G/5L	umyvadlem Memento 5133 5F/5G/5J/5L, umyvadlem Memento 2.0 4A22 5F/5G/5L
Osvětlení	-	diodové osvětlení Osvětlení: 1x LED / 31W Energetická třída: A-A++	-	diodové osvětlení Osvětlení: 1x LED / 31W Energetická třída: A-A++
Zařízení	2 x balíček příslušenství 1 2 výsuvné díly	2 x balíček příslušenství 1 2 výsuvné díly	2 x balíček příslušenství 1 4 výsuvné díly	2 x balíček příslušenství 1 4 výsuvné díly
Odkazy na normy	-	IP 44	-	IP 44
Montáž	závěsný model	závěsný model	závěsný model	závěsný model
Součást dodávky	upevňovací sada je součástí dodávky	upevňovací sada je součástí dodávky	upevňovací sada je součástí dodávky	upevňovací sada je součástí dodávky
Odkaz	nelze použít tříťorovou armaturu, otvory pro armaturu proraženy	nelze použít tříťorovou armaturu, otvory pro armaturu proraženy	nelze použít tříťorovou armaturu, otvory pro armaturu proraženy	nelze použít tříťorovou armaturu, otvory pro armaturu proraženy
DH, E1, E8, FP, FQ, MS, PN, VG, VH, VJ, VK	2.169,-	2.422,-	2.576,-	2.811,-
PD	2.494,-	2.785,-	2.962,-	3.234,-

	SPODNÍ SKŘÍŇKA	SPODNÍ SKŘÍŇKA	SPODNÍ SKŘÍŇKA	SPODNÍ SKŘÍŇKA
				
Objednací číslo	B615 00 XX	B615 L0 XX	B616 00 XX	B616 L0 XX
Rozměry (š x v x h)	1400 x 380 x 500 mm	1400 x 380 x 500 mm	1400 x 550 x 500 mm	1400 x 550 x 500 mm
Verze modelu	umyvadlo vpravo	umyvadlo vpravo	umyvadlo vpravo	umyvadlo vpravo
Pro kombinaci s	umyvadlem Memento 5133 5F/5G/5J/5L, umyvadlem Memento 2.0 4A22 5F/5G/5L	umyvadlem Memento 5133 5F/5G/5J/5L, umyvadlem Memento 2.0 4A22 5F/5G/5L	umyvadlem Memento 5133 5F/5G/5J/5L, umyvadlem Memento 2.0 4A22 5F/5G/5L	umyvadlem Memento 5133 5F/5G/5J/5L, umyvadlem Memento 2.0 4A22 5F/5G/5L
Osvětlení	-	diodové osvětlení Osvětlení: 1x LED / 31W Energetická třída: A-A++	-	diodové osvětlení Osvětlení: 1x LED / 31W Energetická třída: A-A++
Zařízení	2 x balíček příslušenství 1 2 výsuvné díly	2 x balíček příslušenství 1 2 výsuvné díly	2 x balíček příslušenství 1 4 výsuvné díly	2 x balíček příslušenství 1 4 výsuvné díly
Odkazy na normy	-	IP 44	-	IP 44
Montáž	závěsný model	závěsný model	závěsný model	závěsný model
Součást dodávky	upevňovací sada je součástí dodávky	upevňovací sada je součástí dodávky	upevňovací sada je součástí dodávky	upevňovací sada je součástí dodávky
Odkaz	nelze použít tříťorovou armaturu, otvory pro armaturu proraženy	nelze použít tříťorovou armaturu, otvory pro armaturu proraženy	nelze použít tříťorovou armaturu, otvory pro armaturu proraženy	nelze použít tříťorovou armaturu, otvory pro armaturu proraženy
DH, E1, E8, FP, FQ, MS, PN, VG, VH, VJ, VK	2.169,-	2.422,-	2.576,-	2.811,-
PD	2.494,-	2.785,-	2.962,-	3.234,-





XX = dosadte barvu čela a korpusu
 DH = Glossy White, FP = Glossy Grey, MS = White Matt, PD = Black Matt
 Lacquer, VG = Truffle Grey, VK = Soft Grey, E1 = Santana Oak, E8 = White
 Wood, FQ = Oak Graphite, PN = Elm Impreso, VH = Arizona Oak, VJ =
 Nordic Oak





LEGATO

be

Chráněný vzor

Výroba na zakázku (Mějte prosím na paměti, že v případě požadavku na storno nebo změnu objednávky Vám nemůžeme vždy vyhověti!), Umyvadla je nutné objednat zvlášť.

	SPODNÍ SKŘÍŇKA	SPODNÍ SKŘÍŇKA	SPODNÍ SKŘÍŇKA	SPODNÍ SKŘÍŇKA
				
Objednací číslo	B609 00 XX	B609 L0 XX	B610 00 XX	B610 L0 XX
Rozměry (š x v x h)	1200 x 380 x 500 mm	1200 x 380 x 500 mm	1200 x 550 x 500 mm	1200 x 550 x 500 mm
Verze modelu	umyvadlo uprostřed	umyvadlo uprostřed	umyvadlo uprostřed	umyvadlo uprostřed
Pro kombinaci s	umyvadlem Memento 5133 AF/AG/AH/AJ/AL, umyvadlem Memento 5133 8F/8G/8J/8L, umyvadlem Memento 2.0 4A22 8F/8G/8L, umyvadlem Memento 2.0 4A22 1F/1G/1H/1K	umyvadlem Memento 5133 AF/AG/AH/AJ/AL, umyvadlem Memento 5133 8F/8G/8J/8L, umyvadlem Memento 2.0 4A22 8F/8G/8L, umyvadlem Memento 2.0 4A22 1F/1G/1H/1K	umyvadlem Memento 5133 AF/AG/AH/AJ/AL, umyvadlem Memento 5133 8F/8G/8J/8L, umyvadlem Memento 2.0 4A22 8F/8G/8L, umyvadlem Memento 2.0 4A22 1F/1G/1H/1K	umyvadlem Memento 5133 AF/AG/AH/AJ/AL, umyvadlem Memento 5133 8F/8G/8J/8L, umyvadlem Memento 2.0 4A22 8F/8G/8L, umyvadlem Memento 2.0 4A22 1F/1G/1H/1K
Osvětlení	-	diodové osvětlení Osvětlení: 1x LED / 27,9W Energetická třída: A-A++	-	diodové osvětlení Osvětlení: 1x LED / 27,9W Energetická třída: A-A++
Zařízení	2 x balíček příslušenství 1 2 výsuvné díly	2 x balíček příslušenství 1 2 výsuvné díly	2 x balíček příslušenství 1 4 výsuvné díly	2 x balíček příslušenství 1 4 výsuvné díly
Odkazy na normy	-	IP 44	-	IP 44
Montáž	závěsný model	závěsný model	závěsný model	závěsný model
Součásti dodávky	upevňovací sada je součástí dodávky	upevňovací sada je součástí dodávky	upevňovací sada je součástí dodávky	upevňovací sada je součástí dodávky
Odkaz	nelze použít tříotvorovou armaturu, umyvadla se 2 vodovodními bateriemi s přepadem lze použít pouze v kombinaci s ventilem Push Open, otvory pro armaturu proraženy	nelze použít tříotvorovou armaturu, umyvadla se 2 vodovodními bateriemi s přepadem lze použít pouze v kombinaci s ventilem Push Open, otvory pro armaturu proraženy	nelze použít tříotvorovou armaturu, umyvadla se 2 vodovodními bateriemi s přepadem lze použít pouze v kombinaci s ventilem Push Open, otvory pro armaturu proraženy	nelze použít tříotvorovou armaturu, umyvadla se 2 vodovodními bateriemi s přepadem lze použít pouze v kombinaci s ventilem Push Open, otvory pro armaturu proraženy
DH, E1, E8, FP, FQ, MS, PN, VG, VH, VJ, VK	1.966,-	2.190,-	2.305,-	2.513,-
PD	2.261,-	2.519,-	2.651,-	2.890,-

	SPODNÍ SKŘÍŇKA	SPODNÍ SKŘÍŇKA	SPODNÍ SKŘÍŇKA	SPODNÍ SKŘÍŇKA
				
Objednací číslo	B603 00 XX	B603 L0 XX	B604 00 XX	B604 L0 XX
Rozměry (š x v x h)	1000 x 380 x 500 mm	1000 x 380 x 500 mm	1000 x 550 x 500 mm	1000 x 550 x 500 mm
Verze modelu	umyvadlo uprostřed	umyvadlo uprostřed	umyvadlo uprostřed	umyvadlo uprostřed
Pro kombinaci s	umyvadlem Memento 5133 8F/8G/8J/8L, 5133 6F/6G/6J/6L, 5133 5F/5G/5J/5L, umyvadlem Memento 2.0 4A22 5F/5G/5L, umyvadlem Memento 2.0 4A22 6F/6G/6L, umyvadlem Memento 2.0 4A22 8F/8G/8L	umyvadlem Memento 5133 8F/8G/8J/8L, 5133 6F/6G/6J/6L, 5133 5F/5G/5J/5L, umyvadlem Memento 2.0 4A22 5F/5G/5L, umyvadlem Memento 2.0 4A22 6F/6G/6L, umyvadlem Memento 2.0 4A22 8F/8G/8L	umyvadlem Memento 5133 8F/8G/8J/8L, 5133 6F/6G/6J/6L, 5133 5F/5G/5J/5L, umyvadlem Memento 2.0 4A22 5F/5G/5L, umyvadlem Memento 2.0 4A22 6F/6G/6L, umyvadlem Memento 2.0 4A22 8F/8G/8L	umyvadlem Memento 5133 8F/8G/8J/8L, 5133 6F/6G/6J/6L, 5133 5F/5G/5J/5L, umyvadlem Memento 2.0 4A22 5F/5G/5L, umyvadlem Memento 2.0 4A22 6F/6G/6L, umyvadlem Memento 2.0 4A22 8F/8G/8L
Osvětlení	-	diodové osvětlení Osvětlení: 1x LED / 24,8W Energetická třída: A-A++	-	diodové osvětlení Osvětlení: 1x LED / 24,8W Energetická třída: A-A++
Zařízení	1 x balíček příslušenství 1 1 výsuvný díl	1 x balíček příslušenství 1 1 výsuvný díl	1 x balíček příslušenství 1 2 výsuvné díly	1 x balíček příslušenství 1 2 výsuvné díly
Odkazy na normy	-	IP 44	-	IP 44
Montáž	závěsný model	závěsný model	závěsný model	závěsný model
Součásti dodávky	upevňovací sada je součástí dodávky	upevňovací sada je součástí dodávky	upevňovací sada je součástí dodávky	upevňovací sada je součástí dodávky
Odkaz	nelze použít tříotvorovou armaturu, otvory pro armaturu proraženy	nelze použít tříotvorovou armaturu, otvory pro armaturu proraženy	nelze použít tříotvorovou armaturu, otvory pro armaturu proraženy	nelze použít tříotvorovou armaturu, otvory pro armaturu proraženy
DH, E1, E8, FP, FQ, MS, PN, VG, VH, VJ, VK	1.629,-	1.827,-	1.899,-	2.087,-
PD	1.872,-	2.102,-	2.185,-	2.401,-

XX = dosadíte barvu čela a korpusu





DH = Glossy White, FP = Glossy Grey, MS = White Matt, PD = Black Matt Lacquer, VG = Truffle Grey, VK = Soft Grey, E1 = Santana Oak, E8 = White Wood, FQ = Oak Graphite, PN = Elm Impreso, VH = Arizona Oak, VJ = Nordic Oak

LEGATO

be

Chráněný vzor

Výroba na zakázku (Mějte prosím na paměti, že v případě požadavku na storno nebo změnu objednávky Vám nemůžeme vždy vyhověti!), Umyvadla je nutné objednat zvlášť.

	SPODNÍ SKŘÍŇKA	SPODNÍ SKŘÍŇKA	SPODNÍ SKŘÍŇKA	SPODNÍ SKŘÍŇKA
				
Objednací číslo	B605 00 XX	B605 L0 XX	B606 00 XX	B606 L0 XX
Rozměry (š x v x h)	1000 x 380 x 500 mm	1000 x 380 x 500 mm	1000 x 550 x 500 mm	1000 x 550 x 500 mm
Verze modelu	umyvadlo vlevo	umyvadlo vlevo	umyvadlo vlevo	umyvadlo vlevo
Pro kombinaci s	umyvadlem Memento 5133 5F/5G/5J/5L, umyvadlem Memento 2.0 4A22 5F/5G/5L	umyvadlem Memento 5133 5F/5G/5J/5L, umyvadlem Memento 2.0 4A22 5F/5G/5L	umyvadlem Memento 5133 5F/5G/5J/5L, umyvadlem Memento 2.0 4A22 5F/5G/5L	umyvadlem Memento 5133 5F/5G/5J/5L, umyvadlem Memento 2.0 4A22 5F/5G/5L
Osvětlení	-	diodové osvětlení Osvětlení: 1x LED / 24,8W Energetická třída: A-A++	-	diodové osvětlení Osvětlení: 1x LED / 24,8W Energetická třída: A-A++
Zařízení	1 x balíček příslušenství 1 1 výsuvný díl	1 x balíček příslušenství 1 1 výsuvný díl	1 x balíček příslušenství 1 2 výsuvné díly	1 x balíček příslušenství 1 2 výsuvné díly
Odkazy na normy	-	IP 44	-	IP 44
Montáž	závěsný model	závěsný model	závěsný model	závěsný model
Součást dodávky	upevňovací sada je součástí dodávky	upevňovací sada je součástí dodávky	upevňovací sada je součástí dodávky	upevňovací sada je součástí dodávky
Odkaz	nelze použít tříťorovou armaturu, otvory pro armaturu proraženy	nelze použít tříťorovou armaturu, otvory pro armaturu proraženy	nelze použít tříťorovou armaturu, otvory pro armaturu proraženy	nelze použít tříťorovou armaturu, otvory pro armaturu proraženy
DH, E1, E8, FP, FQ, MS, PN, VG, VH, VJ, VK	1.629,-	1.827,-	1.899,-	2.087,-
PD	1.872,-	2.102,-	2.185,-	2.401,-

	SPODNÍ SKŘÍŇKA	SPODNÍ SKŘÍŇKA	SPODNÍ SKŘÍŇKA	SPODNÍ SKŘÍŇKA
				
Objednací číslo	B607 00 XX	B607 L0 XX	B608 00 XX	B608 L0 XX
Rozměry (š x v x h)	1000 x 380 x 500 mm	1000 x 380 x 500 mm	1000 x 550 x 500 mm	1000 x 550 x 500 mm
Verze modelu	umyvadlo vpravo	umyvadlo vpravo	umyvadlo vpravo	umyvadlo vpravo
Pro kombinaci s	umyvadlem Memento 5133 5F/5G/5J/5L, umyvadlem Memento 2.0 4A22 5F/5G/5L	umyvadlem Memento 5133 5F/5G/5J/5L, umyvadlem Memento 2.0 4A22 5F/5G/5L	umyvadlem Memento 5133 5F/5G/5J/5L, umyvadlem Memento 2.0 4A22 5F/5G/5L	umyvadlem Memento 5133 5F/5G/5J/5L, umyvadlem Memento 2.0 4A22 5F/5G/5L
Osvětlení	-	diodové osvětlení Osvětlení: 1x LED / 24,8W Energetická třída: A-A++	-	diodové osvětlení Osvětlení: 1x LED / 24,8W Energetická třída: A-A++
Zařízení	1 x balíček příslušenství 1 1 výsuvný díl	1 x balíček příslušenství 1 1 výsuvný díl	1 x balíček příslušenství 1 2 výsuvné díly	1 x balíček příslušenství 1 2 výsuvné díly
Odkazy na normy	-	IP 44	-	IP 44
Montáž	závěsný model	závěsný model	závěsný model	závěsný model
Součást dodávky	upevňovací sada je součástí dodávky	upevňovací sada je součástí dodávky	upevňovací sada je součástí dodávky	upevňovací sada je součástí dodávky
Odkaz	nelze použít tříťorovou armaturu, otvory pro armaturu proraženy	nelze použít tříťorovou armaturu, otvory pro armaturu proraženy	nelze použít tříťorovou armaturu, otvory pro armaturu proraženy	nelze použít tříťorovou armaturu, otvory pro armaturu proraženy
DH, E1, E8, FP, FQ, MS, PN, VG, VH, VJ, VK	1.629,-	1.827,-	1.899,-	2.087,-
PD	1.872,-	2.102,-	2.185,-	2.401,-

XX = dosadte barvu čela a korpusu





DH = Glossy White, FP = Glossy Grey, MS = White Matt, PD = Black Matt Lacquer, VG = Truffle Grey, VK = Soft Grey, E1 = Santana Oak, E8 = White Wood, FQ = Oak Graphite, PN = Elm Impreso, VH = Arizona Oak, VJ = Nordic Oak

LEGATO

be

Chráněný vzor

Výroba na zakázku (Mějte prosím na paměti, že v případě požadavku na storno nebo změnu objednávky Vám nemůžeme vždy vyhověti!), Umyvadla je nutné objednat zvlášť.

	SPODNÍ SKŘÍŇKA	SPODNÍ SKŘÍŇKA	SPODNÍ SKŘÍŇKA	SPODNÍ SKŘÍŇKA
				
Objednávací číslo	B601 00 XX	B601 L0 XX	B602 00 XX	B602 L0 XX
Rozměry (š x v x h)	800 x 380 x 500 mm	800 x 380 x 500 mm	800 x 550 x 500 mm	800 x 550 x 500 mm
Verze modelu	umyvadlo uprostřed	umyvadlo uprostřed	umyvadlo uprostřed	umyvadlo uprostřed
Pro kombinaci s	umyvadlem Memento 5133 6F/6G/6J/6L, 5133 5F/5G/5J/5L, umyvadlem Memento 2.0 4A22 5F/5G/5L, umyvadlem Memento 2.0 4A22 6F/6G/6L	umyvadlem Memento 5133 6F/6G/6J/6L, 5133 5F/5G/5J/5L, umyvadlem Memento 2.0 4A22 5F/5G/5L, umyvadlem Memento 2.0 4A22 6F/6G/6L	umyvadlem Memento 5133 6F/6G/6J/6L, 5133 5F/5G/5J/5L, umyvadlem Memento 2.0 4A22 5F/5G/5L, umyvadlem Memento 2.0 4A22 6F/6G/6L	umyvadlem Memento 5133 6F/6G/6J/6L, 5133 5F/5G/5J/5L, umyvadlem Memento 2.0 4A22 5F/5G/5L, umyvadlem Memento 2.0 4A22 6F/6G/6L
Osvětlení	-	diodové osvětlení Osvětlení: 1x LED / 21,6W Energetická třída: A-A++	-	diodové osvětlení Osvětlení: 1x LED / 18,5W Energetická třída: A-A++
Zařízení	1 x balíček příslušenství 1 1 výsuvný díl	1 x balíček příslušenství 1 1 výsuvný díl	1 x balíček příslušenství 1 2 výsuvné díly	1 x balíček příslušenství 1 2 výsuvné díly
Odkazy na normy	-	IP 44	-	IP 44
Montáž	závěsný model	závěsný model	závěsný model	závěsný model
Součást dodávky	upevňovací sada je součástí dodávky	upevňovací sada je součástí dodávky	upevňovací sada je součástí dodávky	upevňovací sada je součástí dodávky
Odkaz	nelze použít tříťvorovou armaturu, otvory pro armaturu proraženy	nelze použít tříťvorovou armaturu, otvory pro armaturu proraženy	nelze použít tříťvorovou armaturu, otvory pro armaturu proraženy	nelze použít tříťvorovou armaturu, otvory pro armaturu proraženy
DH, E1, E8, FP, FQ, MS, PN, VG, VH, VJ, VK	1.358,-	1.544,-	1.629,-	1.803,-
PD	1.561,-	1.774,-	1.872,-	2.073,-
	SPODNÍ SKŘÍŇKA	SPODNÍ SKŘÍŇKA	SPODNÍ SKŘÍŇKA	SPODNÍ SKŘÍŇKA
				
Objednávací číslo	B692 00 XX	B692 L0 XX	B693 00 XX	B693 L0 XX
Rozměry (š x v x h)	1600 x 380 x 500 mm	1600 x 380 x 500 mm	1600 x 550 x 500 mm	1600 x 550 x 500 mm
Verze modelu	pro 2 umyvadla	pro 2 umyvadla	pro 2 umyvadla	pro 2 umyvadla
Pro kombinaci s	umyvadlem Finion 4168 6G/6L/6C, umyvadlem Subway 2.0 7113 6G/6H/6J, umyvadlem Subway 2.0 7113 KG	umyvadlem Finion 4168 6G/6L/6C, umyvadlem Subway 2.0 7113 6G/6H/6J, umyvadlem Subway 2.0 7113 KG	umyvadlem Subway 2.0 7113 6G/6H/6J, umyvadlem Subway 2.0 7113 KG, umyvadlem Finion 4168 6G/6L/6C	umyvadlem Subway 2.0 7113 6G/6H/6J, umyvadlem Subway 2.0 7113 KG, umyvadlem Finion 4168 6G/6L/6C
Osvětlení	-	diodové osvětlení Osvětlení: 1x LED / 34,1W Energetická třída: A-A++	-	diodové osvětlení Osvětlení: 1x LED / 34,1W Energetická třída: A-A++
Zařízení	2 x balíček příslušenství 1 2 výsuvné díly	2 x balíček příslušenství 1 2 výsuvné díly	2 x balíček příslušenství 1 4 výsuvné díly	2 x balíček příslušenství 1 4 výsuvné díly
Odkazy na normy	-	IP 44	-	IP 44
Montáž	závěsný model	závěsný model	závěsný model	závěsný model
Součást dodávky	upevňovací sada je součástí dodávky	upevňovací sada je součástí dodávky	upevňovací sada je součástí dodávky	upevňovací sada je součástí dodávky
Odkaz	nelze použít tříťvorovou armaturu	nelze použít tříťvorovou armaturu	nelze použít tříťvorovou armaturu	nelze použít tříťvorovou armaturu
DH, E1, E8, FP, FQ, MS, PN, VG, VH, VJ, VK	2.509,-	2.771,-	2.916,-	3.161,-
PD	2.885,-	3.186,-	3.352,-	3.636,-

XX = dosadte barvu čela a korpusu



DH = Glossy White, FP = Glossy Grey, MS = White Matt, PD = Black Matt Lacquer, VG = Truffle Grey, VK = Soft Grey, E1 = Santana Oak, E8 = White Wood, FQ = Oak Graphite, PN = Elm Impresso, VH = Arizona Oak, VJ = Nordic Oak





LEGATO

be

Chráněný vzor

Výroba na zakázku (Mějte prosím na paměti, že v případě požadavku na storno nebo změnu objednávky Vám nemůžeme vždy vyhověti!), Umyvadla je nutné objednat zvlášť.

	SPODNÍ SKŘÍŇKA	SPODNÍ SKŘÍŇKA	SPODNÍ SKŘÍŇKA	SPODNÍ SKŘÍŇKA
				
Objednací číslo	B686 00 XX	B686 L0 XX	B687 00 XX	B687 L0 XX
Rozměry (š x v x h)	1600 x 380 x 500 mm	1600 x 380 x 500 mm	1600 x 550 x 500 mm	1600 x 550 x 500 mm
Verze modelu	umyvadlo uprostřed	umyvadlo uprostřed	umyvadlo uprostřed	umyvadlo uprostřed
Pro kombinaci s	umyvadlem Finion 4168 6G/6L/6C, umyvadlem Finion 4168 8G/8L/8C, umyvadlem Finion 4168 1L/1G/1H/1B, umyvadlem Subway 2.0 7113 6G/6H/6J, umyvadlem Subway 2.0 7113 KG	umyvadlem Finion 4168 6G/6L/6C, umyvadlem Finion 4168 8G/8L/8C, umyvadlem Finion 4168 1L/1G/1H/1B, umyvadlem Subway 2.0 7113 KG, umyvadlem Subway 2.0 7113 6G/6H/6J	umyvadlem Subway 2.0 7113 6G/6H/6J, umyvadlem Subway 2.0 7113 KG, umyvadlem Finion 4168 6G/6L/6C, umyvadlem Finion 4168 8G/8L/8C, umyvadlem Finion 4168 1L/1G/1H/1B	umyvadlem Subway 2.0 7113 6G/6H/6J, umyvadlem Subway 2.0 7113 KG, umyvadlem Finion 4168 6G/6L/6C, umyvadlem Finion 4168 8G/8L/8C, umyvadlem Finion 4168 1L/1G/1H/1B
Osvětlení	-	diodové osvětlení Osvětlení: 1x LED / 34,1W Energetická třída: A-A++	-	diodové osvětlení Osvětlení: 1x LED / 34,1W Energetická třída: A-A++
Zařízení	2 x balíček příslušenství 1 3 výsuvné díly	2 x balíček příslušenství 1 3 výsuvné díly	2 x balíček příslušenství 1 5 výsuvných dílů	2 x balíček příslušenství 1 5 výsuvných dílů
Odkazy na normy	-	IP 44	-	IP 44
Montáž	závěsný model	závěsný model	závěsný model	závěsný model
Součást dodávky	upevňovací sada je součástí dodávky	upevňovací sada je součástí dodávky	upevňovací sada je součástí dodávky	upevňovací sada je součástí dodávky
DH, E1, E8, FP, FQ, MS, PN, VG, VH, VJ, VK	2.556,-	2.827,-	2.962,-	3.214,-
PD	2.939,-	3.250,-	3.407,-	3.697,-

	SPODNÍ SKŘÍŇKA	SPODNÍ SKŘÍŇKA	SPODNÍ SKŘÍŇKA	SPODNÍ SKŘÍŇKA
				
Objednací číslo	B700 00 XX	B700 L0 XX	B701 00 XX	B701 L0 XX
Rozměry (š x v x h)	1600 x 380 x 500 mm	1600 x 380 x 500 mm	1600 x 550 x 500 mm	1600 x 550 x 500 mm
Verze modelu	umyvadlo uprostřed	umyvadlo uprostřed	umyvadlo uprostřed	umyvadlo uprostřed
Pro kombinaci s	umyvadlem na skříňku Subway 2.0 7175 1G/8G	umyvadlem na skříňku Subway 2.0 7175 1G/8G	umyvadlem na skříňku Subway 2.0 7175 1G/8G	umyvadlem na skříňku Subway 2.0 7175 1G/8G
Osvětlení	-	diodové osvětlení Osvětlení: 1x LED / 34,1W Energetická třída: A-A++	-	diodové osvětlení Osvětlení: 1x LED / 34,1W Energetická třída: A-A++
Zařízení	2 x balíček příslušenství 1 3 výsuvné díly	2 x balíček příslušenství 1 3 výsuvné díly	2 x balíček příslušenství 1 5 výsuvných dílů	2 x balíček příslušenství 1 5 výsuvných dílů
Odkazy na normy	-	IP 44	-	IP 44
Montáž	závěsný model	závěsný model	závěsný model	závěsný model
Součást dodávky	upevňovací sada je součástí dodávky	upevňovací sada je součástí dodávky	upevňovací sada je součástí dodávky	upevňovací sada je součástí dodávky
DH, E1, E8, FP, FQ, MS, PN, VG, VH, VJ, VK	2.556,-	2.827,-	2.962,-	3.214,-
PD	2.939,-	3.250,-	3.407,-	3.697,-

XX = dosadte barvu čela a korpusu





DH = Glossy White, FP = Glossy Grey, MS = White Matt, PD = Black Matt Lacquer, VG = Truffle Grey, VK = Soft Grey, E1 = Santana Oak, E8 = White Wood, FQ = Oak Graphite, PN = Elm Impreso, VH = Arizona Oak, VJ = Nordic Oak

LEGATO

be

Chráněný vzor

Výroba na zakázku (Mějte prosím na paměti, že v případě požadavku na storno nebo změnu objednávky Vám nemůžeme vždy vyhověti!), Umyvadla je nutné objednat zvlášť.

	SPODNÍ SKŘÍŇKA	SPODNÍ SKŘÍŇKA	SPODNÍ SKŘÍŇKA	SPODNÍ SKŘÍŇKA
				
Objednávací číslo	B688 00 XX	B688 L0 XX	B689 00 XX	B689 L0 XX
Rozměry (š x v x h)	1600 x 380 x 500 mm	1600 x 380 x 500 mm	1600 x 550 x 500 mm	1600 x 550 x 500 mm
Verze modelu	umyvadlo vlevo	umyvadlo vlevo	umyvadlo vlevo	umyvadlo vlevo
Pro kombinaci s	umyvadlem Finion 4168 6G/6L/6C, umyvadlem Subway 2.0 7113 6G/6H/6J, umyvadlem Subway 2.0 7113 KG	umyvadlem Finion 4168 6G/6L/6C, umyvadlem Subway 2.0 7113 6G/6H/6J, umyvadlem Subway 2.0 7113 KG	umyvadlem Subway 2.0 7113 6G/6H/6J, umyvadlem Subway 2.0 7113 KG, umyvadlem Finion 4168 6G/6L/6C	umyvadlem Subway 2.0 7113 6G/6H/6J, umyvadlem Subway 2.0 7113 KG, umyvadlem Finion 4168 6G/6L/6C
Osvětlení	-	diodové osvětlení Osvětlení: 1x LED / 34,1W Energetická třída: A-A++	-	diodové osvětlení Osvětlení: 1x LED / 34,1W Energetická třída: A-A++
Zařízení	2 x balíček příslušenství 1 2 výsuvné díly	2 x balíček příslušenství 1 2 výsuvné díly	2 x balíček příslušenství 1 4 výsuvné díly	2 x balíček příslušenství 1 4 výsuvné díly
Odkazy na normy	-	IP 44	-	IP 44
Montáž	závěsný model	závěsný model	závěsný model	závěsný model
Součást dodávky	upevňovací sada je součástí dodávky	upevňovací sada je součástí dodávky	upevňovací sada je součástí dodávky	upevňovací sada je součástí dodávky
Odkaz	nelze použít tříotvorovou armaturu	nelze použít tříotvorovou armaturu	nelze použít tříotvorovou armaturu	nelze použít tříotvorovou armaturu
DH, E1, E8, FP, FQ, MS, PN, VG, VH, VJ, VK	2.440,-	2.705,-	2.846,-	3.095,-
PD	2.807,-	3.111,-	3.275,-	3.560,-

	SPODNÍ SKŘÍŇKA	SPODNÍ SKŘÍŇKA	SPODNÍ SKŘÍŇKA	SPODNÍ SKŘÍŇKA
				
Objednávací číslo	B690 00 XX	B690 L0 XX	B691 00 XX	B691 L0 XX
Rozměry (š x v x h)	1600 x 380 x 500 mm	1600 x 380 x 500 mm	1600 x 550 x 500 mm	1600 x 550 x 500 mm
Verze modelu	umyvadlo vpravo	umyvadlo vpravo	umyvadlo vpravo	umyvadlo vpravo
Pro kombinaci s	umyvadlem Finion 4168 6G/6L/6C, umyvadlem Subway 2.0 7113 6G/6H/6J, umyvadlem Subway 2.0 7113 KG	umyvadlem Finion 4168 6G/6L/6C, umyvadlem Subway 2.0 7113 6G/6H/6J, umyvadlem Subway 2.0 7113 KG	umyvadlem Subway 2.0 7113 6G/6H/6J, umyvadlem Subway 2.0 7113 KG, umyvadlem Finion 4168 6G/6L/6C	umyvadlem Subway 2.0 7113 6G/6H/6J, umyvadlem Subway 2.0 7113 KG, umyvadlem Finion 4168 6G/6L/6C
Osvětlení	-	diodové osvětlení Osvětlení: 1x LED / 34,1W Energetická třída: A-A++	-	diodové osvětlení Osvětlení: 1x LED / 34,1W Energetická třída: A-A++
Zařízení	2 x balíček příslušenství 1 2 výsuvné díly	2 x balíček příslušenství 1 2 výsuvné díly	2 x balíček příslušenství 1 4 výsuvné díly	2 x balíček příslušenství 1 4 výsuvné díly
Odkazy na normy	-	IP 44	-	IP 44
Montáž	závěsný model	závěsný model	závěsný model	závěsný model
Součást dodávky	upevňovací sada je součástí dodávky	upevňovací sada je součástí dodávky	upevňovací sada je součástí dodávky	upevňovací sada je součástí dodávky
Odkaz	nelze použít tříotvorovou armaturu	nelze použít tříotvorovou armaturu	nelze použít tříotvorovou armaturu	nelze použít tříotvorovou armaturu
DH, E1, E8, FP, FQ, MS, PN, VG, VH, VJ, VK	2.440,-	2.705,-	2.846,-	3.095,-
PD	2.807,-	3.111,-	3.275,-	3.560,-

XX = dosadte barvu čela a korpusu

DH = Glossy White, FP = Glossy Grey, MS = White Matt, PD = Black Matt Lacquer, VG = Truffle Grey, VK = Soft Grey, E1 = Santana Oak, E8 = White Wood, FQ = Oak Graphite, PN = Elm Impresso, VH = Arizona Oak, VJ = Nordic Oak

LEGATO

be

Chráněný vzor

Výroba na zakázku (Mějte prosím na paměti, že v případě požadavku na storno nebo změnu objednávky Vám nemůžeme vždy vyhověti!), Umyvadla je nutné objednat zvlášť.

	SPODNÍ SKŘÍŇKA	SPODNÍ SKŘÍŇKA	SPODNÍ SKŘÍŇKA	SPODNÍ SKŘÍŇKA
				
Objednací číslo	B684 00 XX	B684 L0 XX	B685 00 XX	B685 L0 XX
Rozměry (š x v x h)	1400 x 380 x 500 mm	1400 x 380 x 500 mm	1400 x 550 x 500 mm	1400 x 550 x 500 mm
Verze modelu	umyvadlo uprostřed	umyvadlo uprostřed	umyvadlo uprostřed	umyvadlo uprostřed
Pro kombinaci s	umyvadlem Finion 4168 6G/6L/6C, umyvadlem Finion 4168 8G/8L/8C, umyvadlem Finion 4168 1L/1G/1H/1B, umyvadlem Subway 2.0 7113 KG, umyvadlem Subway 2.0 7113 6G/6H/6J	umyvadlem Finion 4168 6G/6L/6C, umyvadlem Finion 4168 8G/8L/8C, umyvadlem Finion 4168 1L/1G/1H/1B, umyvadlem Subway 2.0 7113 6G/6H/6J, umyvadlem Subway 2.0 7113 KG	umyvadlem Subway 2.0 7113 6G/6H/6J, umyvadlem Subway 2.0 7113 KG, umyvadlem Finion 4168 6G/6L/6C, umyvadlem Finion 4168 8G/8L/8C, umyvadlem Finion 4168 1L/1G/1H/1B	umyvadlem Subway 2.0 7113 6G/6H/6J, umyvadlem Subway 2.0 7113 KG, umyvadlem Finion 4168 6G/6L/6C, umyvadlem Finion 4168 8G/8L/8C, umyvadlem Finion 4168 1L/1G/1H/1B
Osvětlení	-	diodové osvětlení Osvětlení: 1x LED / 31W Energetická třída: A-A++	-	diodové osvětlení Osvětlení: 1x LED / 31W Energetická třída: A-A++
Zařízení	2 x balíček příslušenství 1 3 výsuvné díly	2 x balíček příslušenství 1 3 výsuvné díly	2 x balíček příslušenství 1 5 výsuvných dílů	2 x balíček příslušenství 1 5 výsuvných dílů
Odkazy na normy	-	IP 44	-	IP 44
Montáž	závěsný model	závěsný model	závěsný model	závěsný model
Součást dodávky	upevňovací sada je součástí dodávky	upevňovací sada je součástí dodávky	upevňovací sada je součástí dodávky	upevňovací sada je součástí dodávky
DH, E1, E8, FP, FQ, MS, PN, VG, VH, VJ, VK	2.284,-	2.540,-	2.691,-	2.930,-
PD	2.626,-	2.922,-	3.095,-	3.371,-

	SPODNÍ SKŘÍŇKA	SPODNÍ SKŘÍŇKA	SPODNÍ SKŘÍŇKA	SPODNÍ SKŘÍŇKA
				
Objednací číslo	B698 00 XX	B698 L0 XX	B699 00 XX	B699 L0 XX
Rozměry (š x v x h)	1400 x 380 x 500 mm	1400 x 380 x 500 mm	1400 x 550 x 500 mm	1400 x 550 x 500 mm
Verze modelu	umyvadlo uprostřed	umyvadlo uprostřed	umyvadlo uprostřed	umyvadlo uprostřed
Pro kombinaci s	umyvadlem na skříňku Subway 2.0 7175 1G/8G	umyvadlem na skříňku Subway 2.0 7175 1G/8G	umyvadlem na skříňku Subway 2.0 7175 1G/8G	umyvadlem na skříňku Subway 2.0 7175 1G/8G
Osvětlení	-	diodové osvětlení Osvětlení: 1x LED / 31W Energetická třída: A-A++	-	diodové osvětlení Osvětlení: 1x LED / 31W Energetická třída: A-A++
Zařízení	2 x balíček příslušenství 1 3 výsuvné díly	2 x balíček příslušenství 1 3 výsuvné díly	2 x balíček příslušenství 1 5 výsuvných dílů	2 x balíček příslušenství 1 5 výsuvných dílů
Odkazy na normy	-	IP 44	-	IP 44
Montáž	závěsný model	závěsný model	závěsný model	závěsný model
Součást dodávky	upevňovací sada je součástí dodávky	upevňovací sada je součástí dodávky	upevňovací sada je součástí dodávky	upevňovací sada je součástí dodávky
DH, E1, E8, FP, FQ, MS, PN, VG, VH, VJ, VK	2.284,-	2.540,-	2.691,-	2.930,-
PD	2.626,-	2.922,-	3.095,-	3.371,-





XX = dosadte barvu čela a korpusu
 DH = Glossy White, FP = Glossy Grey, MS = White Matt, PD = Black Matt
 Lacquer, VG = Truffle Grey, VK = Soft Grey, E1 = Santana Oak, E8 = White
 Wood, FQ = Oak Graphite, PN = Elm Impresso, VH = Arizona Oak, VJ =
 Nordic Oak





LEGATO

be

Chráněný vzor

Výroba na zakázku (Mějte prosím na paměti, že v případě požadavku na storno nebo změnu objednávky Vám nemůžeme vždy vyhověti!), Umyvadla je nutné objednat zvlášť.

	SPODNÍ SKŘÍŇKA	SPODNÍ SKŘÍŇKA	SPODNÍ SKŘÍŇKA	SPODNÍ SKŘÍŇKA
				
Objednací číslo	B682 00 XX	B682 L0 XX	B683 00 XX	B683 L0 XX
Rozměry (š x v x h)	1200 x 380 x 500 mm	1200 x 380 x 500 mm	1200 x 550 x 500 mm	1200 x 550 x 500 mm
Verze modelu	umyvadlo uprostřed	umyvadlo uprostřed	umyvadlo uprostřed	umyvadlo uprostřed
Pro kombinaci s	umyvadlem Finion 4168 6G/6L/6C, umyvadlem Finion 4168 8G/8L/8C, umyvadlem Finion 4168 1L/1G/1H/1B, umyvadlem Subway 2.0 7113 6G/6H/6J, umyvadlem Subway 2.0 7113 KG	umyvadlem Finion 4168 6G/6L/6C, umyvadlem Finion 4168 8G/8L/8C, umyvadlem Finion 4168 1L/1G/1H/1B, umyvadlem Subway 2.0 7113 6G/6H/6J, umyvadlem Subway 2.0 7113 KG	umyvadlem Subway 2.0 7113 6G/6H/6J, umyvadlem Subway 2.0 7113 KG, umyvadlem Finion 4168 6G/6L/6C, umyvadlem Finion 4168 8G/8L/8C, umyvadlem Finion 4168 1L/1G/1H/1B	umyvadlem Subway 2.0 7113 6G/6H/6J, umyvadlem Subway 2.0 7113 KG, umyvadlem Finion 4168 6G/6L/6C, umyvadlem Finion 4168 8G/8L/8C, umyvadlem Finion 4168 1L/1G/1H/1B
Osvětlení	-	diodové osvětlení Osvětlení: 1x LED / 27,9W Energetická třída: A-A++	-	diodové osvětlení Osvětlení: 1x LED / 27,9W Energetická třída: A-A++
Zařízení	1 x balíček příslušenství 1 3 výsuvné díly	1 x balíček příslušenství 1 3 výsuvné díly	1 x balíček příslušenství 1 5 výsuvných dílů	1 x balíček příslušenství 1 5 výsuvných dílů
Odkazy na normy	-	IP 44	-	IP 44
Montáž	závěsný model	závěsný model	závěsný model	závěsný model
Součást dodávky	upevňovací sada je součástí dodávky	upevňovací sada je součástí dodávky	upevňovací sada je součástí dodávky	upevňovací sada je součástí dodávky
DH, E1, E8, FP, FQ, MS, PN, VG, VH, VJ, VK	2.016,-	2.245,-	2.352,-	2.569,-
PD	2.317,-	2.582,-	2.705,-	2.956,-

	SPODNÍ SKŘÍŇKA	SPODNÍ SKŘÍŇKA	SPODNÍ SKŘÍŇKA	SPODNÍ SKŘÍŇKA
				
Objednací číslo	B696 00 XX	B696 L0 XX	B697 00 XX	B697 L0 XX
Rozměry (š x v x h)	1200 x 380 x 500 mm	1200 x 380 x 500 mm	1200 x 550 x 500 mm	1200 x 550 x 500 mm
Verze modelu	umyvadlo uprostřed	umyvadlo uprostřed	umyvadlo uprostřed	umyvadlo uprostřed
Pro kombinaci s	umyvadlem na skříňku Subway 2.0 7175 1G/8G	umyvadlem na skříňku Subway 2.0 7175 1G/8G	umyvadlem na skříňku Subway 2.0 7175 1G/8G	umyvadlem na skříňku Subway 2.0 7175 1G/8G
Osvětlení	-	diodové osvětlení Osvětlení: 1x LED / 27,9W Energetická třída: A-A++	-	diodové osvětlení Osvětlení: 1x LED / 27,9W Energetická třída: A-A++
Zařízení	1 x balíček příslušenství 1 3 výsuvné díly	1 x balíček příslušenství 1 3 výsuvné díly	1 x balíček příslušenství 1 5 výsuvných dílů	1 x balíček příslušenství 1 5 výsuvných dílů
Odkazy na normy	-	IP 44	-	IP 44
Montáž	závěsný model	závěsný model	závěsný model	závěsný model
Součást dodávky	upevňovací sada je součástí dodávky	upevňovací sada je součástí dodávky	upevňovací sada je součástí dodávky	upevňovací sada je součástí dodávky
DH, E1, E8, FP, FQ, MS, PN, VG, VH, VJ, VK	2.016,-	2.245,-	2.352,-	2.569,-
PD	2.317,-	2.582,-	2.705,-	2.956,-

XX = dosadte barvu čela a korpusu
 DH = Glossy White, FP = Glossy Grey, MS = White Matt, PD = Black Matt
 Lacquer, VG = Truffle Grey, VK = Soft Grey, E1 = Santana Oak, E8 = White
 Wood, FQ = Oak Graphite, PN = Elm Impresso, VH = Arizona Oak, VJ =
 Nordic Oak

LEGATO

be

Chráněný vzor

Výroba na zakázku (Mějte prosím na paměti, že v případě požadavku na storno nebo změnu objednávky Vám nemůžeme vždy vyhovět!), Umyvadla je nutné objednat zvlášť.

	SPODNÍ SKŘÍŇKA	SPODNÍ SKŘÍŇKA	SPODNÍ SKŘÍŇKA	SPODNÍ SKŘÍŇKA
				
Objednávací číslo	B694 00 XX	B694 L0 XX	B695 00 XX	B695 L0 XX
Rozměry (š x v x h)	1000 x 380 x 500 mm	1000 x 380 x 500 mm	1000 x 550 x 500 mm	1000 x 550 x 500 mm
Verze modelu	umyvadlo uprostřed	umyvadlo uprostřed	umyvadlo uprostřed	umyvadlo uprostřed
Pro kombinaci s	umyvadlem Subway 2.0 7175 8G	umyvadlem Subway 2.0 7175 8G	umyvadlem Subway 2.0 7175 8G	umyvadlem Subway 2.0 7175 8G
Osvětlení	-	diodové osvětlení Osvětlení: 1x LED / 24,8W Energetická třída: A-A++	-	diodové osvětlení Osvětlení: 1x LED / 24,8W Energetická třída: A-A++
Zařízení	1 x balíček příslušenství 1 1 výsuvný díl	1 x balíček příslušenství 1 1 výsuvný díl	1 x balíček příslušenství 1 2 výsuvné díly	1 x balíček příslušenství 1 2 výsuvné díly
Odkazy na normy	-	IP 44	-	IP 44
Montáž	závěsný model	závěsný model	závěsný model	závěsný model
Součást dodávky	upevňovací sada je součástí dodávky	upevňovací sada je součástí dodávky	upevňovací sada je součástí dodávky	upevňovací sada je součástí dodávky
Odkaz	nelze použít tříotvorovou armaturu	nelze použít tříotvorovou armaturu	nelze použít tříotvorovou armaturu	nelze použít tříotvorovou armaturu
DH, E1, E8, FP, FQ, MS, PN, VG, VH, VJ, VK	1.627,-	1.826,-	1.898,-	2.087,-
PD	1.871,-	2.100,-	2.183,-	2.401,-

	SPODNÍ SKŘÍŇKA	SPODNÍ SKŘÍŇKA	SPODNÍ SKŘÍŇKA	SPODNÍ SKŘÍŇKA
				
Objednávací číslo	B680 00 XX	B680 L0 XX	B681 00 XX	B681 L0 XX
Rozměry (š x v x h)	1000 x 380 x 500 mm	1000 x 380 x 500 mm	1000 x 550 x 500 mm	1000 x 550 x 500 mm
Verze modelu	umyvadlo uprostřed	umyvadlo uprostřed	umyvadlo uprostřed	umyvadlo uprostřed
Pro kombinaci s	umyvadlem Finion 4168 6G/6L/6C, umyvadlem Finion 4168 8G/8L/8C, umyvadlem Subway 2.0 7113 6G/6H/6J, umyvadlem Subway 2.0 7113 KG	umyvadlem Finion 4168 6G/6L/6C, umyvadlem Finion 4168 8G/8L/8C, umyvadlem Subway 2.0 7113 6G/6H/6J, umyvadlem Subway 2.0 7113 KG	umyvadlem Subway 2.0 7113 6G/6H/6J, umyvadlem Subway 2.0 7113 KG, umyvadlem Finion 4168 6G/6L/6C, umyvadlem Finion 4168 8G/8L/8C	umyvadlem Subway 2.0 7113 6G/6H/6J, umyvadlem Subway 2.0 7113 KG, umyvadlem Finion 4168 6G/6L/6C, umyvadlem Finion 4168 8G/8L/8C
Osvětlení	-	diodové osvětlení Osvětlení: 1x LED / 24,8W Energetická třída: A-A++	-	diodové osvětlení Osvětlení: 1x LED / 24,8W Energetická třída: A-A++
Zařízení	1 x balíček příslušenství 1 1 výsuvný díl	1 x balíček příslušenství 1 1 výsuvný díl	1 x balíček příslušenství 1 2 výsuvné díly	1 x balíček příslušenství 1 2 výsuvné díly
Odkazy na normy	-	IP 44	-	IP 44
Montáž	závěsný model	závěsný model	závěsný model	závěsný model
Součást dodávky	upevňovací sada je součástí dodávky	upevňovací sada je součástí dodávky	upevňovací sada je součástí dodávky	upevňovací sada je součástí dodávky
Odkaz	nelze použít tříotvorovou armaturu	nelze použít tříotvorovou armaturu	nelze použít tříotvorovou armaturu	nelze použít tříotvorovou armaturu
DH, E1, E8, FP, FQ, MS, PN, VG, VH, VJ, VK	1.629,-	1.827,-	1.899,-	2.087,-
PD	1.872,-	2.102,-	2.185,-	2.401,-

XX = dosadte barvu čela a korpusu





DH = Glossy White, FP = Glossy Grey, MS = White Matt, PD = Black Matt
Lacquer, VG = Truffle Grey, VK = Soft Grey, E1 = Santana Oak, E8 = White
Wood, FQ = Oak Graphite, PN = Elm Impreso, VH = Arizona Oak, VJ =
Nordic Oak

LEGATO

be

Chráněný vzor

Výroba na zakázku (Mějte prosím na paměti, že v případě požadavku na storno nebo změnu objednávky Vám nemůžeme vždy vyhověti!), Umyvadla je nutné objednat zvlášť.

	SPODNÍ SKŘÍŇKA	SPODNÍ SKŘÍŇKA	SPODNÍ SKŘÍŇKA	SPODNÍ SKŘÍŇKA
				
Objednací číslo	B678 00 XX	B678 L0 XX	B679 00 XX	B679 L0 XX
Rozměry (š x v x h)	800 x 380 x 500 mm	800 x 380 x 500 mm	800 x 550 x 500 mm	800 x 550 x 500 mm
Verze modelu	umyvadlo uprostřed	umyvadlo uprostřed	umyvadlo uprostřed	umyvadlo uprostřed
Pro kombinaci s	umyvadlem Finion 4168 6G/6L/6C, umyvadlem Subway 2.0 7113 6G/6H/6J, umyvadlem Subway 2.0 7113 KG	umyvadlem Finion 4168 6G/6L/6C, umyvadlem Subway 2.0 7113 6G/6H/6J, umyvadlem Subway 2.0 7113 KG	umyvadlem Subway 2.0 7113 6G/6H/6J, umyvadlem Subway 2.0 7113 KG, umyvadlem Finion 4168 6G/6L/6C	umyvadlem Subway 2.0 7113 6G/6H/6J, umyvadlem Subway 2.0 7113 KG, umyvadlem Finion 4168 6G/6L/6C
Osvětlení	-	diodové osvětlení Osvětlení: 1x LED / 21,6W Energetická třída: A-A++	-	diodové osvětlení Osvětlení: 1x LED / 21,6W Energetická třída: A-A++
Zařízení	1 x balíček příslušenství 1 1 výsuvný díl	1 x balíček příslušenství 1 1 výsuvný díl	1 x balíček příslušenství 1 2 výsuvné díly	1 x balíček příslušenství 1 2 výsuvné díly
Odkazy na normy	-	IP 44	-	IP 44
Montáž	závěsný model	závěsný model	závěsný model	závěsný model
Součást dodávky	upevňovací sada je součástí dodávky nelze použít třítvorovou armaturu	upevňovací sada je součástí dodávky nelze použít třítvorovou armaturu	upevňovací sada je součástí dodávky nelze použít třítvorovou armaturu	upevňovací sada je součástí dodávky nelze použít třítvorovou armaturu
DH, E1, E8, FP, FQ, MS, PN, VG, VH, VJ, VK	1.358,-	1.544,-	1.629,-	1.803,-
PD	1.561,-	1.774,-	1.872,-	2.073,-

	SPODNÍ SKŘÍŇKA	SPODNÍ SKŘÍŇKA	SPODNÍ SKŘÍŇKA	SPODNÍ SKŘÍŇKA
				
Objednací číslo	B722 00 XX	B722 L0 XX	B723 00 XX	B723 L0 XX
Rozměry (š x v x h)	1600 x 380 x 500 mm	1600 x 380 x 500 mm	1600 x 550 x 500 mm	1600 x 550 x 500 mm
Verze modelu	pro 2 umyvadla	pro 2 umyvadla	pro 2 umyvadla	pro 2 umyvadla
Pro kombinaci s	umyvadlem k postavení na desku Venticello 4113 55	umyvadlem k postavení na desku Venticello 4113 55	umyvadlem k postavení na desku Venticello 4113 55	umyvadlem k postavení na desku Venticello 4113 55
Osvětlení	-	diodové osvětlení Osvětlení: 1x LED / 34,1W Energetická třída: A-A++	-	diodové osvětlení Osvětlení: 1x LED / 34,1W Energetická třída: A-A++
Zařízení	2 x balíček příslušenství 1 2 výsuvné díly	2 x balíček příslušenství 1 2 výsuvné díly	2 x balíček příslušenství 1 4 výsuvné díly	2 x balíček příslušenství 1 4 výsuvné díly
Odkazy na normy	-	IP 44	-	IP 44
Montáž	závěsný model	závěsný model	závěsný model	závěsný model
Součást dodávky	upevňovací sada je součástí dodávky	upevňovací sada je součástí dodávky	upevňovací sada je součástí dodávky	upevňovací sada je součástí dodávky
DH, E1, E8, FP, FQ, MS, PN, VG, VH, VJ, VK	2.509,-	2.770,-	2.916,-	3.161,-
PD	2.885,-	3.185,-	3.352,-	3.636,-

XX = dosadte barvu čela a korpusu

DH = Glossy White, FP = Glossy Grey, MS = White Matt, PD = Black Matt
Lacquer, VG = Truffle Grey, VK = Soft Grey, E1 = Santana Oak, E8 = White
Wood, FQ = Oak Graphite, PN = Elm Impreso, VH = Arizona Oak, VJ =
Nordic Oak

LEGATO

be

Chráněný vzor

Výroba na zakázku (Mějte prosím na paměti, že v případě požadavku na storno nebo změnu objednávky Vám nemůžeme vždy vyhověti!), Umyvadla je nutné objednat zvlášť.

	SPODNÍ SKŘÍŇKA	SPODNÍ SKŘÍŇKA	SPODNÍ SKŘÍŇKA	SPODNÍ SKŘÍŇKA
				
Objednací číslo	B716 00 XX	B716 L0 XX	B717 00 XX	B717 L0 XX
Rozměry (š x v x h)	1600 x 380 x 500 mm	1600 x 380 x 500 mm	1600 x 550 x 500 mm	1600 x 550 x 500 mm
Verze modelu	umyvadlo uprostřed	umyvadlo uprostřed	umyvadlo uprostřed	umyvadlo uprostřed
Pro kombinaci s	umyvadlem k postavení na desku Venticello 4113 55	umyvadlem k postavení na desku Venticello 4113 55	umyvadlem k postavení na desku Venticello 4113 55	umyvadlem k postavení na desku Venticello 4113 55
Osvětlení	-	diodové osvětlení Osvětlení: 1x LED / 34,1W Energetická třída: A-A++	-	diodové osvětlení Osvětlení: 1x LED / 34,1W Energetická třída: A-A++
Zařízení	2 x balíček příslušenství 1 3 výsuvné díly	2 x balíček příslušenství 1 3 výsuvné díly	2 x balíček příslušenství 1 5 výsuvných dílů	2 x balíček příslušenství 1 5 výsuvných dílů
Odkazy na normy	-	IP 44	-	IP 44
Montáž	závěsný model	závěsný model	závěsný model	závěsný model
Součást dodávky	upevňovací sada je součástí dodávky	upevňovací sada je součástí dodávky	upevňovací sada je součástí dodávky	upevňovací sada je součástí dodávky
DH, E1, E8, FP, FQ, MS, PN, VG, VH, VJ, VK	2.556,-	2.827,-	2.962,-	3.214,-
PD	2.939,-	3.250,-	3.407,-	3.697,-

	SPODNÍ SKŘÍŇKA	SPODNÍ SKŘÍŇKA	SPODNÍ SKŘÍŇKA	SPODNÍ SKŘÍŇKA
				
Objednací číslo	B718 00 XX	B718 L0 XX	B719 00 XX	B719 L0 XX
Rozměry (š x v x h)	1600 x 380 x 500 mm	1600 x 380 x 500 mm	1600 x 550 x 500 mm	1600 x 550 x 500 mm
Verze modelu	umyvadlo vlevo	umyvadlo vlevo	umyvadlo vlevo	umyvadlo vlevo
Pro kombinaci s	umyvadlem k postavení na desku Venticello 4113 55	umyvadlem k postavení na desku Venticello 4113 55	umyvadlem k postavení na desku Venticello 4113 55	umyvadlem k postavení na desku Venticello 4113 55
Osvětlení	-	diodové osvětlení Osvětlení: 1x LED / 34,1W Energetická třída: A-A++	-	diodové osvětlení Osvětlení: 1x LED / 34,1W Energetická třída: A-A++
Zařízení	2 x balíček příslušenství 1 2 výsuvné díly	2 x balíček příslušenství 1 2 výsuvné díly	2 x balíček příslušenství 1 4 výsuvné díly	2 x balíček příslušenství 1 4 výsuvné díly
Odkazy na normy	-	IP 44	-	IP 44
Montáž	závěsný model	závěsný model	závěsný model	závěsný model
Součást dodávky	upevňovací sada je součástí dodávky	upevňovací sada je součástí dodávky	upevňovací sada je součástí dodávky	upevňovací sada je součástí dodávky
DH, E1, E8, FP, FQ, MS, PN, VG, VH, VJ, VK	2.440,-	2.705,-	2.845,-	3.095,-
PD	2.807,-	3.111,-	3.273,-	3.560,-

XX = dosadte barvu čela a korpusu
 DH = Glossy White, FP = Glossy Grey, MS = White Matt, PD = Black Matt
 Lacquer, VG = Truffle Grey, VK = Soft Grey, E1 = Santana Oak, E8 = White
 Wood, FQ = Oak Graphite, PN = Elm Impreso, VH = Arizona Oak, VJ =
 Nordic Oak

LEGATO

be

Chráněný vzor

Výroba na zakázku (Mějte prosím na paměti, že v případě požadavku na storno nebo změnu objednávky Vám nemůžeme vždy vyhovět!), Umyvadla je nutné objednat zvlášť.

	SPODNÍ SKŘÍŇKA	SPODNÍ SKŘÍŇKA	SPODNÍ SKŘÍŇKA	SPODNÍ SKŘÍŇKA
				
Objednací číslo	B720 00 XX	B720 L0 XX	B721 00 XX	B721 L0 XX
Rozměry (š x v x h)	1600 x 380 x 500 mm	1600 x 380 x 500 mm	1600 x 550 x 500 mm	1600 x 550 x 500 mm
Verze modelu	umyvadlo vpravo	umyvadlo vpravo	umyvadlo vpravo	umyvadlo vpravo
Pro kombinaci s	umyvadlem k postavení na desku Venticello 4113 55	umyvadlem k postavení na desku Venticello 4113 55	umyvadlem k postavení na desku Venticello 4113 55	umyvadlem k postavení na desku Venticello 4113 55
Osvětlení	-	diodové osvětlení Osvětlení: 1x LED / 34,1W Energetická třída: A-A++	-	diodové osvětlení Osvětlení: 1x LED / 34,1W Energetická třída: A-A++
Zařízení	2 x balíček příslušenství 1 2 výsuvné díly	2 x balíček příslušenství 1 2 výsuvné díly	2 x balíček příslušenství 1 4 výsuvné díly	2 x balíček příslušenství 1 4 výsuvné díly
Odkazy na normy	-	IP 44	-	IP 44
Montáž	závěsný model	závěsný model	závěsný model	závěsný model
Součást dodávky	upevňovací sada je součástí dodávky	upevňovací sada je součástí dodávky	upevňovací sada je součástí dodávky	upevňovací sada je součástí dodávky
DH, E1, E8, FP, FQ, MS, PN, VG, VH, VJ, VK	2.440,-	2.705,-	2.845,-	3.095,-
PD	2.807,-	3.111,-	3.273,-	3.560,-

	SPODNÍ SKŘÍŇKA	SPODNÍ SKŘÍŇKA	SPODNÍ SKŘÍŇKA	SPODNÍ SKŘÍŇKA
				
Objednací číslo	B714 00 XX	B714 L0 XX	B715 00 XX	B715 L0 XX
Rozměry (š x v x h)	1400 x 380 x 500 mm	1400 x 380 x 500 mm	1400 x 550 x 500 mm	1400 x 550 x 500 mm
Verze modelu	pro 2 umyvadla	pro 2 umyvadla	pro 2 umyvadla	pro 2 umyvadla
Pro kombinaci s	umyvadlem k postavení na desku Venticello 4113 55	umyvadlem k postavení na desku Venticello 4113 55	umyvadlem k postavení na desku Venticello 4113 55	umyvadlem k postavení na desku Venticello 4113 55
Osvětlení	-	diodové osvětlení Osvětlení: 1x LED / 31W Energetická třída: A-A++	-	diodové osvětlení Osvětlení: 1x LED / 31W Energetická třída: A-A++
Zařízení	2 x balíček příslušenství 1 2 výsuvné díly	2 x balíček příslušenství 1 2 výsuvné díly	2 x balíček příslušenství 1 4 výsuvné díly	2 x balíček příslušenství 1 4 výsuvné díly
Odkazy na normy	-	IP 44	-	IP 44
Montáž	závěsný model	závěsný model	závěsný model	závěsný model
Součást dodávky	upevňovací sada je součástí dodávky	upevňovací sada je součástí dodávky	upevňovací sada je součástí dodávky	upevňovací sada je součástí dodávky
DH, E1, E8, FP, FQ, MS, PN, VG, VH, VJ, VK	2.238,-	2.486,-	2.644,-	2.876,-
PD	2.574,-	2.859,-	3.039,-	3.307,-

XX = dosadte barvu čela a korpusu





DH = Glossy White, FP = Glossy Grey, MS = White Matt, PD = Black Matt
Lacquer, VG = Truffle Grey, VK = Soft Grey, E1 = Santana Oak, E8 = White
Wood, FQ = Oak Graphite, PN = Elm Impreso, VH = Arizona Oak, VJ =
Nordic Oak





LEGATO

be

Chráněný vzor

Výroba na zakázku (Mějte prosím na paměti, že v případě požadavku na storno nebo změnu objednávky Vám nemůžeme vždy vyhověti!), Umyvadla je nutné objednat zvlášť.

	SPODNÍ SKŘÍŇKA	SPODNÍ SKŘÍŇKA	SPODNÍ SKŘÍŇKA	SPODNÍ SKŘÍŇKA
				
Objednací číslo	B708 00 XX	B708 L0 XX	B709 00 XX	B709 L0 XX
Rozměry (š x v x h)	1400 x 380 x 500 mm	1400 x 380 x 500 mm	1400 x 550 x 500 mm	1400 x 550 x 500 mm
Verze modelu	umyvadlo uprostřed	umyvadlo uprostřed	umyvadlo uprostřed	umyvadlo uprostřed
Pro kombinaci s	umyvadlem k postavení na desku Venticello 4113 55	umyvadlem k postavení na desku Venticello 4113 55	umyvadlem k postavení na desku Venticello 4113 55	umyvadlem k postavení na desku Venticello 4113 55
Osvětlení	-	diodové osvětlení Osvětlení: 1x LED / 31W Energetická třída: A-A++	-	diodové osvětlení Osvětlení: 1x LED / 31W Energetická třída: A-A++
Zařízení	2 x balíček příslušenství 1 3 výsuvné díly	2 x balíček příslušenství 1 3 výsuvné díly	2 x balíček příslušenství 1 5 výsuvných dílů	2 x balíček příslušenství 1 5 výsuvných dílů
Odkazy na normy	-	IP 44	-	IP 44
Montáž	závěsný model	závěsný model	závěsný model	závěsný model
Součást dodávky	upevňovací sada je součástí dodávky	upevňovací sada je součástí dodávky	upevňovací sada je součástí dodávky	upevňovací sada je součástí dodávky
DH, E1, E8, FP, FQ, MS, PN, VG, VH, VJ, VK	2.284,-	2.540,-	2.691,-	2.930,-
PD	2.626,-	2.922,-	3.095,-	3.371,-

	SPODNÍ SKŘÍŇKA	SPODNÍ SKŘÍŇKA	SPODNÍ SKŘÍŇKA	SPODNÍ SKŘÍŇKA
				
Objednací číslo	B710 00 XX	B710 L0 XX	B711 00 XX	B711 L0 XX
Rozměry (š x v x h)	1400 x 380 x 500 mm	1400 x 380 x 500 mm	1400 x 550 x 500 mm	1400 x 550 x 500 mm
Verze modelu	umyvadlo vlevo	umyvadlo vlevo	umyvadlo vlevo	umyvadlo vlevo
Pro kombinaci s	umyvadlem k postavení na desku Venticello 4113 55	umyvadlem k postavení na desku Venticello 4113 55	umyvadlem k postavení na desku Venticello 4113 55	umyvadlem k postavení na desku Venticello 4113 55
Osvětlení	-	diodové osvětlení Osvětlení: 1x LED / 31W Energetická třída: A-A++	-	diodové osvětlení Osvětlení: 1x LED / 31W Energetická třída: A-A++
Zařízení	2 x balíček příslušenství 1 2 výsuvné díly	2 x balíček příslušenství 1 2 výsuvné díly	2 x balíček příslušenství 1 4 výsuvné díly	2 x balíček příslušenství 1 4 výsuvné díly
Odkazy na normy	-	IP 44	-	IP 44
Montáž	závěsný model	závěsný model	závěsný model	závěsný model
Součást dodávky	upevňovací sada je součástí dodávky	upevňovací sada je součástí dodávky	upevňovací sada je součástí dodávky	upevňovací sada je součástí dodávky
DH, E1, E8, FP, FQ, MS, PN, VG, VH, VJ, VK	2.169,-	2.422,-	2.575,-	2.810,-
PD	2.494,-	2.785,-	2.961,-	3.232,-

XX = dosadte barvu čela a korpusu





DH = Glossy White, FP = Glossy Grey, MS = White Matt, PD = Black Matt Lacquer, VG = Truffle Grey, VK = Soft Grey, E1 = Santana Oak, E8 = White Wood, FQ = Oak Graphite, PN = Elm Impreso, VH = Arizona Oak, VJ = Nordic Oak





LEGATO

be

Chráněný vzor

Výroba na zakázku (Mějte prosím na paměti, že v případě požadavku na storno nebo změnu objednávky Vám nemůžeme vždy vyhovět!), Umyvadla je nutné objednat zvlášť.

	SPODNÍ SKŘÍŇKA	SPODNÍ SKŘÍŇKA	SPODNÍ SKŘÍŇKA	SPODNÍ SKŘÍŇKA
				
Objednávací číslo	B712 00 XX	B712 L0 XX	B713 00 XX	B713 L0 XX
Rozměry (š x v x h)	1400 x 380 x 500 mm	1400 x 380 x 500 mm	1400 x 550 x 500 mm	1400 x 550 x 500 mm
Verze modelu	umyvadlo vpravo	umyvadlo vpravo	umyvadlo vpravo	umyvadlo vpravo
Pro kombinaci s	umyvadlem k postavení na desku Venticello 4113 55	umyvadlem k postavení na desku Venticello 4113 55	umyvadlem k postavení na desku Venticello 4113 55	umyvadlem k postavení na desku Venticello 4113 55
Osvětlení	-	diodové osvětlení Osvětlení: 1x LED / 31W Energetická třída: A-A++	-	diodové osvětlení Osvětlení: 1x LED / 31W Energetická třída: A-A++
Zařízení	2 x balíček příslušenství 1 2 výsuvné díly	2 x balíček příslušenství 1 2 výsuvné díly	2 x balíček příslušenství 1 4 výsuvné díly	2 x balíček příslušenství 1 4 výsuvné díly
Odkazy na normy	-	IP 44	-	IP 44
Montáž	závěsný model	závěsný model	závěsný model	závěsný model
Součást dodávky	upevňovací sada je součástí dodávky	upevňovací sada je součástí dodávky	upevňovací sada je součástí dodávky	upevňovací sada je součástí dodávky
DH, E1, E8, FP, FQ, MS, PN, VG, VH, VJ, VK	2.169,-	2.422,-	2.575,-	2.810,-
PD	2.494,-	2.785,-	2.961,-	3.232,-

	SPODNÍ SKŘÍŇKA	SPODNÍ SKŘÍŇKA	SPODNÍ SKŘÍŇKA	SPODNÍ SKŘÍŇKA
				
Objednávací číslo	B706 00 XX	B706 L0 XX	B707 00 XX	B707 L0 XX
Rozměry (š x v x h)	1200 x 380 x 500 mm	1200 x 380 x 500 mm	1200 x 550 x 500 mm	1200 x 550 x 500 mm
Verze modelu	umyvadlo uprostřed	umyvadlo uprostřed	umyvadlo uprostřed	umyvadlo uprostřed
Pro kombinaci s	umyvadlem k postavení na desku Venticello 4113 55	umyvadlem k postavení na desku Venticello 4113 55	umyvadlem k postavení na desku Venticello 4113 55	umyvadlem k postavení na desku Venticello 4113 55
Osvětlení	-	diodové osvětlení Osvětlení: 1x LED / 27,9W Energetická třída: A-A++	-	diodové osvětlení Osvětlení: 1x LED / 27,9W Energetická třída: A-A++
Zařízení	1 x balíček příslušenství 1 3 výsuvné díly	1 x balíček příslušenství 1 3 výsuvné díly	1 x balíček příslušenství 1 5 výsuvných dílů	1 x balíček příslušenství 1 5 výsuvných dílů
Odkazy na normy	-	IP 44	-	IP 44
Montáž	závěsný model	závěsný model	závěsný model	závěsný model
Součást dodávky	upevňovací sada je součástí dodávky	upevňovací sada je součástí dodávky	upevňovací sada je součástí dodávky	upevňovací sada je součástí dodávky
DH, E1, E8, FP, FQ, MS, PN, VG, VH, VJ, VK	2.016,-	2.245,-	2.352,-	2.569,-
PD	2.317,-	2.582,-	2.705,-	2.956,-

XX = dosadte barvu žela a korpusu

DH = Glossy White, FP = Glossy Grey, MS = White Matt, PD = Black Matt Lacquer, VG = Truffle Grey, VK = Soft Grey, E1 = Santana Oak, E8 = White Wood, FQ = Oak Graphite, PN = Elm Impreso, VH = Arizona Oak, VJ = Nordic Oak

LEGATO

be

Chráněný vzor

Výroba na zakázku (Mějte prosím na paměti, že v případě požadavku na storno nebo změnu objednávky Vám nemůžeme vždy vyhovět!), Umyvadla je nutné objednat zvlášť.

	SPODNÍ SKŘÍŇKA	SPODNÍ SKŘÍŇKA	SPODNÍ SKŘÍŇKA	SPODNÍ SKŘÍŇKA
				
Objednávací číslo	B704 00 XX	B704 L0 XX	B705 00 XX	B705 L0 XX
Rozměry (š x v x h)	1000 x 380 x 500 mm	1000 x 380 x 500 mm	1000 x 550 x 500 mm	1000 x 550 x 500 mm
Verze modelu	umyvadlo uprostřed	umyvadlo uprostřed	umyvadlo uprostřed	umyvadlo uprostřed
Pro kombinaci s	umyvadlem k postavení na desku Venticello 4113 55	umyvadlem k postavení na desku Venticello 4113 55	umyvadlem k postavení na desku Venticello 4113 55	umyvadlem k postavení na desku Venticello 4113 55
Osvětlení	-	diodové osvětlení Osvětlení: 1x LED / 24,8W Energetická třída: A-A++	-	diodové osvětlení Osvětlení: 1x LED / 24,8W Energetická třída: A-A++
Zařízení	1 x balíček příslušenství 1 1 výsuvný díl	1 x balíček příslušenství 1 1 výsuvný díl	1 x balíček příslušenství 1 2 výsuvné díly	1 x balíček příslušenství 1 2 výsuvné díly
Odkazy na normy	-	IP 44	-	IP 44
Montáž	závěsný model	závěsný model	závěsný model	závěsný model
Součást dodávky	upevňovací sada je součástí dodávky	upevňovací sada je součástí dodávky	upevňovací sada je součástí dodávky	upevňovací sada je součástí dodávky
DH, E1, E8, FP, FQ, MS, PN, VG, VH, VJ, VK	1.627,-	1.826,-	1.898,-	2.087,-
PD	1.871,-	2.100,-	2.183,-	2.401,-

	SPODNÍ SKŘÍŇKA	SPODNÍ SKŘÍŇKA	SPODNÍ SKŘÍŇKA	SPODNÍ SKŘÍŇKA
				
Objednávací číslo	B702 00 XX	B702 L0 XX	B703 00 XX	B703 L0 XX
Rozměry (š x v x h)	800 x 380 x 500 mm	800 x 380 x 500 mm	800 x 550 x 500 mm	800 x 550 x 500 mm
Verze modelu	umyvadlo uprostřed	umyvadlo uprostřed	umyvadlo uprostřed	umyvadlo uprostřed
Pro kombinaci s	umyvadlem k postavení na desku Venticello 4113 55	umyvadlem k postavení na desku Venticello 4113 55	umyvadlem k postavení na desku Venticello 4113 55	umyvadlem k postavení na desku Venticello 4113 55
Osvětlení	-	diodové osvětlení Osvětlení: 1x LED / 21,6W Energetická třída: A-A++	-	diodové osvětlení Osvětlení: 1x LED / 21,6W Energetická třída: A-A++
Zařízení	1 x balíček příslušenství 1 1 výsuvný díl	1 x balíček příslušenství 1 1 výsuvný díl	1 x balíček příslušenství 1 2 výsuvné díly	1 x balíček příslušenství 1 2 výsuvné díly
Odkazy na normy	-	IP 44	-	IP 44
Montáž	závěsný model	závěsný model	závěsný model	závěsný model
Součást dodávky	upevňovací sada je součástí dodávky	upevňovací sada je součástí dodávky	upevňovací sada je součástí dodávky	upevňovací sada je součástí dodávky
DH, E1, E8, FP, FQ, MS, PN, VG, VH, VJ, VK	1.357,-	1.543,-	1.627,-	1.803,-
PD	1.559,-	1.773,-	1.871,-	2.073,-

XX = dosadíte barvu čela a korpusu

DH = Glossy White, FP = Glossy Grey, MS = White Matt, PD = Black Matt
Lacquer, VG = Truffle Grey, VK = Soft Grey, E1 = Santana Oak, E8 = White
Wood, FQ = Oak Graphite, PN = Elm Impreso, VH = Arizona Oak, VJ =
Nordic Oak





LEGATO

be

Chráněný vzor

Výroba na zakázku (Mějte prosím na paměti, že v případě požadavku na storno nebo změnu objednávky Vám nemůžeme vždy vyhověti!), Umyvadla je nutné objednat zvlášť.

	SPODNÍ SKŘÍŇKA	SPODNÍ SKŘÍŇKA	SPODNÍ SKŘÍŇKA	SPODNÍ SKŘÍŇKA
				
	NOVINKA	NOVINKA	NOVINKA	NOVINKA
Objednací číslo	B751 00 XX	B751 L0 XX	B752 00 XX	B752 L0 XX
Rozměry (š x v x h)	1600 x 380 x 500 mm	1600 x 380 x 500 mm	1600 x 550 x 500 mm	1600 x 550 x 500 mm
Verze modelu	pro 2 umyvadla	pro 2 umyvadla	pro 2 umyvadla	pro 2 umyvadla
Pro kombinaci s	umyvadlem Finion 4143 61	umyvadlem Finion 4143 61	umyvadlem Finion 4143 61	umyvadlem Finion 4143 61
Osvětlení	-	diodové osvětlení Osvětlení: 1x LED / 34,1W Energetická třída: A-A++	-	diodové osvětlení Osvětlení: 1x LED / 34,1W Energetická třída: A-A++
Zařízení	2 x balíček příslušenství 1 2 výsuvné díly	2 x balíček příslušenství 1 2 výsuvné díly	2 x balíček příslušenství 1 4 výsuvné díly	2 x balíček příslušenství 1 4 výsuvné díly
Odkazy na normy	-	IP 44	-	IP 44
Montáž	závěsný model	závěsný model	závěsný model	závěsný model
Součást dodávky	upevňovací sada je součástí dodávky	upevňovací sada je součástí dodávky	upevňovací sada je součástí dodávky	upevňovací sada je součástí dodávky
DH, E1, E8, FP, FQ, MS, PN, VG, VH, VJ, VK	2.509,-	2.771,-	2.916,-	3.161,-
PD	2.885,-	3.186,-	3.352,-	3.636,-

	SPODNÍ SKŘÍŇKA	SPODNÍ SKŘÍŇKA	SPODNÍ SKŘÍŇKA	SPODNÍ SKŘÍŇKA
				
	NOVINKA	NOVINKA	NOVINKA	NOVINKA
Objednací číslo	B745 00 XX	B745 L0 XX	B746 00 XX	B746 L0 XX
Rozměry (š x v x h)	1600 x 380 x 500 mm	1600 x 380 x 500 mm	1600 x 550 x 500 mm	1600 x 550 x 500 mm
Verze modelu	umyvadlo uprostřed	umyvadlo uprostřed	umyvadlo uprostřed	umyvadlo uprostřed
Pro kombinaci s	umyvadlem Finion 4143 61	umyvadlem Finion 4143 61	umyvadlem Finion 4143 61	umyvadlem Finion 4143 61
Osvětlení	-	diodové osvětlení Osvětlení: 1x LED / 34,1W Energetická třída: A-A++	-	diodové osvětlení Osvětlení: 1x LED / 34,1W Energetická třída: A-A++
Zařízení	2 x balíček příslušenství 1 3 výsuvné díly	2 x balíček příslušenství 1 3 výsuvné díly	2 x balíček příslušenství 1 5 výsuvných dílů	2 x balíček příslušenství 1 5 výsuvných dílů
Odkazy na normy	-	IP 44	-	IP 44
Montáž	závěsný model	závěsný model	závěsný model	závěsný model
Součást dodávky	upevňovací sada je součástí dodávky	upevňovací sada je součástí dodávky	upevňovací sada je součástí dodávky	upevňovací sada je součástí dodávky
DH, E1, E8, FP, FQ, MS, PN, VG, VH, VJ, VK	2.556,-	2.827,-	2.962,-	3.214,-
PD	2.939,-	3.250,-	3.407,-	3.697,-

XX = dosadte barvu čela a korpusu





DH = Glossy White, FP = Glossy Grey, MS = White Matt, PD = Black Matt
Lacquer, VG = Truffle Grey, VK = Soft Grey, E1 = Santana Oak, E8 = White
Wood, FQ = Oak Graphite, PN = Elm Impreso, VH = Arizona Oak, VJ =
Nordic Oak





LEGATO

be

Chráněný vzor

Výroba na zakázku (Mějte prosím na paměti, že v případě požadavku na storno nebo změnu objednávky Vám nemůžeme vždy vyhověti!), Umyvadla je nutné objednat zvlášť.

	SPODNÍ SKŘÍŇKA	SPODNÍ SKŘÍŇKA	SPODNÍ SKŘÍŇKA	SPODNÍ SKŘÍŇKA
				
	NOVINKA	NOVINKA	NOVINKA	NOVINKA
Objednávací číslo	B747 00 XX	B747 L0 XX	B748 00 XX	B748 L0 XX
Rozměry (š x v x h)	1600 x 380 x 500 mm	1600 x 380 x 500 mm	1600 x 550 x 500 mm	1600 x 550 x 500 mm
Verze modelu	umyvadlo vlevo	umyvadlo vlevo	umyvadlo vlevo	umyvadlo vlevo
Pro kombinaci s	umyvadlem Finion 4143 61	umyvadlem Finion 4143 61	umyvadlem Finion 4143 61	umyvadlem Finion 4143 61
Osvětlení	-	diodové osvětlení Osvětlení: 1x LED / 34,1W Energetická třída: A-A++	-	diodové osvětlení Osvětlení: 1x LED / 34,1W Energetická třída: A-A++
Zařízení	2 x balíček příslušenství 1 2 výsuvné díly	2 x balíček příslušenství 1 2 výsuvné díly	2 x balíček příslušenství 1 4 výsuvné díly	2 x balíček příslušenství 1 4 výsuvné díly
Odkazy na normy	-	IP 44	-	IP 44
Montáž	závěsný model	závěsný model	závěsný model	závěsný model
Součást dodávky	upevňovací sada je součástí dodávky	upevňovací sada je součástí dodávky	upevňovací sada je součástí dodávky	upevňovací sada je součástí dodávky
DH, E1, E8, FP, FQ, MS, PN, VG, VH, VJ, VK	2.440,-	2.705,-	2.846,-	3.095,-
PD	2.807,-	3.111,-	3.275,-	3.560,-

	SPODNÍ SKŘÍŇKA	SPODNÍ SKŘÍŇKA	SPODNÍ SKŘÍŇKA	SPODNÍ SKŘÍŇKA
				
	NOVINKA	NOVINKA	NOVINKA	NOVINKA
Objednávací číslo	B749 00 XX	B749 L0 XX	B750 00 XX	B750 L0 XX
Rozměry (š x v x h)	1600 x 380 x 500 mm	1600 x 380 x 500 mm	1600 x 550 x 500 mm	1600 x 550 x 500 mm
Verze modelu	umyvadlo vpravo	umyvadlo vpravo	umyvadlo vpravo	umyvadlo vpravo
Pro kombinaci s	umyvadlem Finion 4143 61	umyvadlem Finion 4143 61	umyvadlem Finion 4143 61	umyvadlem Finion 4143 61
Osvětlení	-	diodové osvětlení Osvětlení: 1x LED / 34,1W Energetická třída: A-A++	-	diodové osvětlení Osvětlení: 1x LED / 34,1W Energetická třída: A-A++
Zařízení	2 x balíček příslušenství 1 2 výsuvné díly	2 x balíček příslušenství 1 2 výsuvné díly	2 x balíček příslušenství 1 4 výsuvné díly	2 x balíček příslušenství 1 4 výsuvné díly
Odkazy na normy	-	IP 44	-	IP 44
Montáž	závěsný model	závěsný model	závěsný model	závěsný model
Součást dodávky	upevňovací sada je součástí dodávky	upevňovací sada je součástí dodávky	upevňovací sada je součástí dodávky	upevňovací sada je součástí dodávky
DH, E1, E8, FP, FQ, MS, PN, VG, VH, VJ, VK	2.440,-	2.705,-	2.846,-	3.095,-
PD	2.807,-	3.111,-	3.275,-	3.560,-

XX = dosadte barvu žela a korpusu









DH = Glossy White, FP = Glossy Grey, MS = White Matt, PD = Black Matt
Lacquer, VG = Truffle Grey, VK = Soft Grey, E1 = Santana Oak, E8 = White
Wood, FQ = Oak Graphite, PN = Elm Impreso, VH = Arizona Oak, VJ =
Nordic Oak

LEGATO

be

Chráněný vzor

Výroba na zakázku (Mějte prosím na paměti, že v případě požadavku na storno nebo změnu objednávky Vám nemůžeme vždy vyhovět!), Umyvadla je nutné objednat zvlášť.

	SPODNÍ SKŘÍŇKA	SPODNÍ SKŘÍŇKA	SPODNÍ SKŘÍŇKA	SPODNÍ SKŘÍŇKA
				
	NOVINKA	NOVINKA	NOVINKA	NOVINKA
Objednací číslo	B743 00 XX	B743 L0 XX	B744 00 XX	B744 L0 XX
Rozměry (š x v x h)	1400 x 380 x 500 mm	1400 x 380 x 500 mm	1400 x 550 x 500 mm	1400 x 550 x 500 mm
Verze modelu	umyvadlo uprostřed	umyvadlo uprostřed	umyvadlo uprostřed	umyvadlo uprostřed
Pro kombinaci s	umyvadlem Finion 4143 61	umyvadlem Finion 4143 61	umyvadlem Finion 4143 61	umyvadlem Finion 4143 61
Osvětlení	-	diodové osvětlení Osvětlení: 1x LED / 31W Energetická třída: A-A++	-	diodové osvětlení Osvětlení: 1x LED / 31W Energetická třída: A-A++
Zařízení	2 x balíček příslušenství 1 3 výsuvné díly	2 x balíček příslušenství 1 3 výsuvné díly	2 x balíček příslušenství 1 5 výsuvných dílů	2 x balíček příslušenství 1 5 výsuvných dílů
Odkazy na normy	-	IP 44	-	IP 44
Montáž	závěsný model	závěsný model	závěsný model	závěsný model
Součást dodávky	upevňovací sada je součástí dodávky	upevňovací sada je součástí dodávky	upevňovací sada je součástí dodávky	upevňovací sada je součástí dodávky
DH, E1, E8, FP, FQ, MS, PN, VG, VH, VJ, VK	2.284,-	2.540,-	2.691,-	2.930,-
PD	2.626,-	2.922,-	3.095,-	3.371,-
	SPODNÍ SKŘÍŇKA	SPODNÍ SKŘÍŇKA	SPODNÍ SKŘÍŇKA	SPODNÍ SKŘÍŇKA
				
	NOVINKA	NOVINKA	NOVINKA	NOVINKA
Objednací číslo	B741 00 XX	B741 L0 XX	B742 00 XX	B742 L0 XX
Rozměry (š x v x h)	1200 x 380 x 500 mm	1200 x 380 x 500 mm	1200 x 550 x 500 mm	1200 x 550 x 500 mm
Verze modelu	umyvadlo uprostřed	umyvadlo uprostřed	umyvadlo uprostřed	umyvadlo uprostřed
Pro kombinaci s	umyvadlem Finion 4143 61	umyvadlem Finion 4143 61	umyvadlem Finion 4143 61	umyvadlem Finion 4143 61
Osvětlení	-	diodové osvětlení Osvětlení: 1x LED / 27,9W Energetická třída: A-A++	-	diodové osvětlení Osvětlení: 1x LED / 27,9W Energetická třída: A-A++
Zařízení	1 x balíček příslušenství 1 3 výsuvné díly	1 x balíček příslušenství 1 3 výsuvné díly	1 x balíček příslušenství 1 5 výsuvných dílů	1 x balíček příslušenství 1 5 výsuvných dílů
Odkazy na normy	-	IP 44	-	IP 44
Montáž	závěsný model	závěsný model	závěsný model	závěsný model
Součást dodávky	upevňovací sada je součástí dodávky	upevňovací sada je součástí dodávky	upevňovací sada je součástí dodávky	upevňovací sada je součástí dodávky
DH, E1, E8, FP, FQ, MS, PN, VG, VH, VJ, VK	2.016,-	2.245,-	2.352,-	2.569,-
PD	2.317,-	2.582,-	2.705,-	2.956,-









XX = dosadte barvu čela a korpusu
 DH = Glossy White, FP = Glossy Grey, MS = White Matt, PD = Black Matt
 Lacquer, VG = Truffle Grey, VK = Soft Grey, E1 = Santana Oak, E8 = White
 Wood, FQ = Oak Graphite, PN = Elm Impreso, VH = Arizona Oak, VJ =
 Nordic Oak

LEGATO

be

Chráněný vzor

Výroba na zakázku (Mějte prosím na paměti, že v případě požadavku na storno nebo změnu objednávky Vám nemůžeme vždy vyhovět!), Umyvadla je nutné objednat zvlášť.

	SPODNÍ SKŘÍŇKA	SPODNÍ SKŘÍŇKA	SPODNÍ SKŘÍŇKA	SPODNÍ SKŘÍŇKA
				
	NOVINKA	NOVINKA	NOVINKA	NOVINKA
Objednací číslo	B739 00 XX	B739 L0 XX	B740 00 XX	B740 L0 XX
Rozměry (š x v x h)	1000 x 380 x 500 mm	1000 x 380 x 500 mm	1000 x 550 x 500 mm	1000 x 550 x 500 mm
Verze modelu	umyvadlo uprostřed	umyvadlo uprostřed	umyvadlo uprostřed	umyvadlo uprostřed
Pro kombinaci s	umyvadlem Finion 4143 61	umyvadlem Finion 4143 61	umyvadlem Finion 4143 61	umyvadlem Finion 4143 61
Osvětlení	-	diodové osvětlení Osvětlení: 1x LED / 24,8W Energetická třída: A-A++	-	diodové osvětlení Osvětlení: 1x LED / 24,8W Energetická třída: A-A++
Zařízení	1 x balíček příslušenství 1 1 výsuvný díl	1 x balíček příslušenství 1 1 výsuvný díl	1 x balíček příslušenství 1 2 výsuvné díly	1 x balíček příslušenství 1 2 výsuvné díly
Odkazy na normy	-	IP 44	-	IP 44
Montáž	závěsný model	závěsný model	závěsný model	závěsný model
Součást dodávky	upevňovací sada je součástí dodávky	upevňovací sada je součástí dodávky	upevňovací sada je součástí dodávky	upevňovací sada je součástí dodávky
DH, E1, E8, FP, FQ, MS, PN, VG, VH, VJ, VK	1.629,-	1.827,-	1.899,-	2.087,-
PD	1.872,-	2.102,-	2.185,-	2.401,-
	SPODNÍ SKŘÍŇKA	SPODNÍ SKŘÍŇKA	SPODNÍ SKŘÍŇKA	SPODNÍ SKŘÍŇKA
				
	NOVINKA	NOVINKA	NOVINKA	NOVINKA
Objednací číslo	B737 00 XX	B737 L0 XX	B738 00 XX	B738 L0 XX
Rozměry (š x v x h)	800 x 380 x 500 mm	800 x 380 x 500 mm	800 x 550 x 500 mm	800 x 550 x 500 mm
Verze modelu	umyvadlo uprostřed	umyvadlo uprostřed	umyvadlo uprostřed	umyvadlo uprostřed
Pro kombinaci s	umyvadlem Finion 4143 61	umyvadlem Finion 4143 61	umyvadlem Finion 4143 61	umyvadlem Finion 4143 61
Osvětlení	-	diodové osvětlení Osvětlení: 1x LED / 21,6W Energetická třída: A-A++	-	diodové osvětlení Osvětlení: 1x LED / 21,6W Energetická třída: A-A++
Zařízení	1 x balíček příslušenství 1 1 výsuvný díl	1 x balíček příslušenství 1 1 výsuvný díl	1 x balíček příslušenství 1 2 výsuvné díly	1 x balíček příslušenství 1 2 výsuvné díly
Odkazy na normy	-	IP 44	-	IP 44
Montáž	závěsný model	závěsný model	závěsný model	závěsný model
Součást dodávky	upevňovací sada je součástí dodávky	upevňovací sada je součástí dodávky	upevňovací sada je součástí dodávky	upevňovací sada je součástí dodávky
DH, E1, E8, FP, FQ, MS, PN, VG, VH, VJ, VK	1.358,-	1.544,-	1.629,-	1.803,-
PD	1.561,-	1.774,-	1.872,-	2.073,-

XX = dosadte barvu čela a korpusu





DH = Glossy White, FP = Glossy Grey, MS = White Matt, PD = Black Matt
Lacquer, VG = Truffle Grey, VK = Soft Grey, E1 = Santana Oak, E8 = White
Wood, FQ = Oak Graphite, PN = Elm Impreso, VH = Arizona Oak, VJ =
Nordic Oak





LEGATO

be

Chráněný vzor

Výroba na zakázku (Mějte prosím na paměti, že v případě požadavku na storno nebo změnu objednávky Vám nemůžeme vždy vyhovět!), Umyvadla je nutné objednat zvlášť.

	SPODNÍ SKŘÍŇKA	SPODNÍ SKŘÍŇKA	SPODNÍ SKŘÍŇKA	SPODNÍ SKŘÍŇKA
				
	NOVINKA	NOVINKA	NOVINKA	NOVINKA
Objednací číslo	B767 00 XX	B767 L0 XX	B768 00 XX	B768 L0 XX
Rozměry (š x v x h)	1600 x 380 x 500 mm	1600 x 380 x 500 mm	1600 x 550 x 500 mm	1600 x 550 x 500 mm
Verze modelu	pro 2 umyvadla	pro 2 umyvadla	pro 2 umyvadla	pro 2 umyvadla
Pro kombinaci s	umyvadlem Finion 4142 60/61/64, umyvadlem k postavení na desku Memento 2.0 4A07 60/61	umyvadlem Finion 4142 60/61/64, umyvadlem k postavení na desku Memento 2.0 4A07 60/61	umyvadlem Finion 4142 60/61/64, umyvadlem k postavení na desku Memento 2.0 4A07 60/61	umyvadlem Finion 4142 60/61/64, umyvadlem k postavení na desku Memento 2.0 4A07 60/61
Osvětlení	-	diodové osvětlení Osvětlení: 1x LED / 34,1W Energetická třída: A-A++	-	diodové osvětlení Osvětlení: 1x LED / 34,1W Energetická třída: A-A++
Zařízení	2 x balíček příslušenství 1 2 výsuvné díly	2 x balíček příslušenství 1 2 výsuvné díly	2 x balíček příslušenství 1 4 výsuvné díly	2 x balíček příslušenství 1 4 výsuvné díly
Odkazy na normy	-	IP 44	-	IP 44
Montáž	závěsný model	závěsný model	závěsný model	závěsný model
Součást dodávky	upevňovací sada je součástí dodávky	upevňovací sada je součástí dodávky	upevňovací sada je součástí dodávky	upevňovací sada je součástí dodávky
DH, E1, E8, FP, FQ, MS, PN, VG, VH, VJ, VK	2.509,-	2.771,-	2.916,-	3.161,-
PD	2.885,-	3.186,-	3.352,-	3.636,-

	SPODNÍ SKŘÍŇKA	SPODNÍ SKŘÍŇKA	SPODNÍ SKŘÍŇKA	SPODNÍ SKŘÍŇKA
				
	NOVINKA	NOVINKA	NOVINKA	NOVINKA
Objednací číslo	B761 00 XX	B761 L0 XX	B762 00 XX	B762 L0 XX
Rozměry (š x v x h)	1600 x 380 x 500 mm	1600 x 380 x 500 mm	1600 x 550 x 500 mm	1600 x 550 x 500 mm
Verze modelu	umyvadlo uprostřed	umyvadlo uprostřed	umyvadlo uprostřed	umyvadlo uprostřed
Pro kombinaci s	umyvadlem Finion 4142 60/61/64, umyvadlem k postavení na desku Memento 2.0 4A07 60/61	umyvadlem Finion 4142 60/61/64, umyvadlem k postavení na desku Memento 2.0 4A07 60/61	umyvadlem Finion 4142 60/61/64, umyvadlem k postavení na desku Memento 2.0 4A07 60/61	umyvadlem Finion 4142 60/61/64, umyvadlem k postavení na desku Memento 2.0 4A07 60/61
Osvětlení	-	diodové osvětlení Osvětlení: 1x LED / 34,1W Energetická třída: A-A++	-	diodové osvětlení Osvětlení: 1x LED / 34,1W Energetická třída: A-A++
Zařízení	2 x balíček příslušenství 1 3 výsuvné díly	2 x balíček příslušenství 1 3 výsuvné díly	2 x balíček příslušenství 1 5 výsuvných dílů	2 x balíček příslušenství 1 5 výsuvných dílů
Odkazy na normy	-	IP 44	-	IP 44
Montáž	závěsný model	závěsný model	závěsný model	závěsný model
Součást dodávky	upevňovací sada je součástí dodávky	upevňovací sada je součástí dodávky	upevňovací sada je součástí dodávky	upevňovací sada je součástí dodávky
DH, E1, E8, FP, FQ, MS, PN, VG, VH, VJ, VK	2.556,-	2.827,-	2.962,-	3.214,-
PD	2.939,-	3.250,-	3.407,-	3.697,-





XX = dosadte barvu čela a korpusu
 DH = Glossy White, FP = Glossy Grey, MS = White Matt, PD = Black Matt
 Lacquer, VG = Truffle Grey, VK = Soft Grey, E1 = Santana Oak, E8 = White
 Wood, FQ = Oak Graphite, PN = Elm Impreso, VH = Arizona Oak, VJ =
 Nordic Oak





LEGATO

be

Chráněný vzor

Výroba na zakázku (Mějte prosím na paměti, že v případě požadavku na storno nebo změnu objednávky Vám nemůžeme vždy vyhověti!), Umyvadla je nutné objednat zvlášť.

	SPODNÍ SKŘÍŇKA	SPODNÍ SKŘÍŇKA	SPODNÍ SKŘÍŇKA	SPODNÍ SKŘÍŇKA
				
	NOVINKA	NOVINKA	NOVINKA	NOVINKA
Objednací číslo	B763 00 XX	B763 L0 XX	B764 00 XX	B764 L0 XX
Rozměry (š x v x h)	1600 x 380 x 500 mm	1600 x 380 x 500 mm	1600 x 550 x 500 mm	1600 x 550 x 500 mm
Verze modelu	umyvadlo vlevo	umyvadlo vlevo	umyvadlo vlevo	umyvadlo vlevo
Pro kombinaci s	umyvadlem Finion 4142 60/61/64, umyvadlem k postavení na desku Memento 2.0 4A07 60/61	umyvadlem Finion 4142 60/61/64, umyvadlem k postavení na desku Memento 2.0 4A07 60/61	umyvadlem Finion 4142 60/61/64, umyvadlem k postavení na desku Memento 2.0 4A07 60/61	umyvadlem Finion 4142 60/61/64, umyvadlem k postavení na desku Memento 2.0 4A07 60/61
Osvětlení	-	diodové osvětlení Osvětlení: 1x LED / 34,1W Energetická třída: A-A++	-	diodové osvětlení Osvětlení: 1x LED / 34,1W Energetická třída: A-A++
Zařízení	2 x balíček příslušenství 1 2 výsuvné díly	2 x balíček příslušenství 1 2 výsuvné díly	2 x balíček příslušenství 1 4 výsuvné díly	2 x balíček příslušenství 1 4 výsuvné díly
Odkazy na normy	-	IP 44	-	IP 44
Montáž	závěsný model	závěsný model	závěsný model	závěsný model
Součást dodávky	upevňovací sada je součástí dodávky	upevňovací sada je součástí dodávky	upevňovací sada je součástí dodávky	upevňovací sada je součástí dodávky
DH, E1, E8, FP, FQ, MS, PN, VG, VH, VJ, VK	2.440,-	2.705,-	2.846,-	3.095,-
PD	2.807,-	3.111,-	3.275,-	3.560,-

	SPODNÍ SKŘÍŇKA	SPODNÍ SKŘÍŇKA	SPODNÍ SKŘÍŇKA	SPODNÍ SKŘÍŇKA
				
	NOVINKA	NOVINKA	NOVINKA	NOVINKA
Objednací číslo	B765 00 XX	B765 L0 XX	B766 00 XX	B766 L0 XX
Rozměry (š x v x h)	1600 x 380 x 500 mm	1600 x 380 x 500 mm	1600 x 550 x 500 mm	1600 x 550 x 500 mm
Verze modelu	umyvadlo vpravo	umyvadlo vpravo	umyvadlo vpravo	umyvadlo vpravo
Pro kombinaci s	umyvadlem Finion 4142 60/61/64, umyvadlem k postavení na desku Memento 2.0 4A07 60/61	umyvadlem Finion 4142 60/61/64, umyvadlem k postavení na desku Memento 2.0 4A07 60/61	umyvadlem Finion 4142 60/61/64, umyvadlem k postavení na desku Memento 2.0 4A07 60/61	umyvadlem Finion 4142 60/61/64, umyvadlem k postavení na desku Memento 2.0 4A07 60/61
Osvětlení	-	diodové osvětlení Osvětlení: 1x LED / 34,1W Energetická třída: A-A++	-	diodové osvětlení Osvětlení: 1x LED / 34,1W Energetická třída: A-A++
Zařízení	2 x balíček příslušenství 1 2 výsuvné díly	2 x balíček příslušenství 1 2 výsuvné díly	2 x balíček příslušenství 1 4 výsuvné díly	2 x balíček příslušenství 1 4 výsuvné díly
Odkazy na normy	-	IP 44	-	IP 44
Montáž	závěsný model	závěsný model	závěsný model	závěsný model
Součást dodávky	upevňovací sada je součástí dodávky	upevňovací sada je součástí dodávky	upevňovací sada je součástí dodávky	upevňovací sada je součástí dodávky
DH, E1, E8, FP, FQ, MS, PN, VG, VH, VJ, VK	2.440,-	2.705,-	2.846,-	3.095,-
PD	2.807,-	3.111,-	3.275,-	3.560,-





XX = dosadte barvu čela a korpusu
 DH = Glossy White, FP = Glossy Grey, MS = White Matt, PD = Black Matt
 Lacquer, VG = Truffle Grey, VK = Soft Grey, E1 = Santana Oak, E8 = White
 Wood, FQ = Oak Graphite, PN = Elm Impreso, VH = Arizona Oak, VJ =
 Nordic Oak





LEGATO

be

Chráněný vzor

Výroba na zakázku (Mějte prosím na paměti, že v případě požadavku na storno nebo změnu objednávky Vám nemůžeme vždy vyhověti!), Umyvadla je nutné objednat zvlášť.

	SPODNÍ SKŘÍŇKA	SPODNÍ SKŘÍŇKA	SPODNÍ SKŘÍŇKA	SPODNÍ SKŘÍŇKA
				
	NOVINKA	NOVINKA	NOVINKA	NOVINKA
Objednací číslo	B759 00 XX	B759 L0 XX	B760 00 XX	B760 L0 XX
Rozměry (š x v x h)	1400 x 380 x 500 mm	1400 x 380 x 500 mm	1400 x 550 x 500 mm	1400 x 550 x 500 mm
Verze modelu	umyvadlo uprostřed	umyvadlo uprostřed	umyvadlo uprostřed	umyvadlo uprostřed
Pro kombinaci s	umyvadlem Finion 4142 60/61/64, umyvadlem k postavení na desku Memento 2.0 4A07 60/61	umyvadlem Finion 4142 60/61/64, umyvadlem k postavení na desku Memento 2.0 4A07 60/61	umyvadlem Finion 4142 60/61/64, umyvadlem k postavení na desku Memento 2.0 4A07 60/61	umyvadlem Finion 4142 60/61/64, umyvadlem k postavení na desku Memento 2.0 4A07 60/61
Osvětlení	-	diodové osvětlení Osvětlení: 1x LED / 31W Energetická třída: A-A++	-	diodové osvětlení Osvětlení: 1x LED / 31W Energetická třída: A-A++
Zařízení	2 x balíček příslušenství 1 3 výsuvné díly	2 x balíček příslušenství 1 3 výsuvné díly	2 x balíček příslušenství 1 5 výsuvných dílů	2 x balíček příslušenství 1 5 výsuvných dílů
Odkazy na normy	-	IP 44	-	IP 44
Montáž	závěsný model	závěsný model	závěsný model	závěsný model
Součást dodávky	upevňovací sada je součástí dodávky	upevňovací sada je součástí dodávky	upevňovací sada je součástí dodávky	upevňovací sada je součástí dodávky
DH, E1, E8, FP, FQ, MS, PN, VG, VH, VJ, VK	2.284,-	2.540,-	2.691,-	2.930,-
PD	2.626,-	2.922,-	3.095,-	3.371,-

	SPODNÍ SKŘÍŇKA	SPODNÍ SKŘÍŇKA	SPODNÍ SKŘÍŇKA	SPODNÍ SKŘÍŇKA
				
	NOVINKA	NOVINKA	NOVINKA	NOVINKA
Objednací číslo	B757 00 XX	B757 L0 XX	B758 00 XX	B758 L0 XX
Rozměry (š x v x h)	1200 x 380 x 500 mm	1200 x 380 x 500 mm	1200 x 550 x 500 mm	1200 x 550 x 500 mm
Verze modelu	umyvadlo uprostřed	umyvadlo uprostřed	umyvadlo uprostřed	umyvadlo uprostřed
Pro kombinaci s	umyvadlem Finion 4142 60/61/64, umyvadlem k postavení na desku Memento 2.0 4A07 60/61	umyvadlem Finion 4142 60/61/64, umyvadlem k postavení na desku Memento 2.0 4A07 60/61	umyvadlem Finion 4142 60/61/64, umyvadlem k postavení na desku Memento 2.0 4A07 60/61	umyvadlem Finion 4142 60/61/64, umyvadlem k postavení na desku Memento 2.0 4A07 60/61
Osvětlení	-	diodové osvětlení Osvětlení: 1x LED / 27,9W Energetická třída: A-A++	-	diodové osvětlení Osvětlení: 1x LED / 27,9W Energetická třída: A-A++
Zařízení	1 x balíček příslušenství 1 3 výsuvné díly	1 x balíček příslušenství 1 3 výsuvné díly	1 x balíček příslušenství 1 5 výsuvných dílů	1 x balíček příslušenství 1 5 výsuvných dílů
Odkazy na normy	-	IP 44	-	IP 44
Montáž	závěsný model	závěsný model	závěsný model	závěsný model
Součást dodávky	upevňovací sada je součástí dodávky	upevňovací sada je součástí dodávky	upevňovací sada je součástí dodávky	upevňovací sada je součástí dodávky
DH, E1, E8, FP, FQ, MS, PN, VG, VH, VJ, VK	2.016,-	2.245,-	2.352,-	2.569,-
PD	2.317,-	2.582,-	2.705,-	2.956,-

XX = dosadte barvu čela a korpusu





DH = Glossy White, FP = Glossy Grey, MS = White Matt, PD = Black Matt Lacquer, VG = Truffle Grey, VK = Soft Grey, E1 = Santana Oak, E8 = White Wood, FQ = Oak Graphite, PN = Elm Impreso, VH = Arizona Oak, VJ = Nordic Oak





LEGATO

be

Chráněný vzor

Výroba na zakázku (Mějte prosím na paměti, že v případě požadavku na storno nebo změnu objednávky Vám nemůžeme vždy vyhověti!), Umyvadla je nutné objednat zvlášť.

	SPODNÍ SKŘÍŇKA	SPODNÍ SKŘÍŇKA	SPODNÍ SKŘÍŇKA	SPODNÍ SKŘÍŇKA
				
	NOVINKA	NOVINKA	NOVINKA	NOVINKA
Objednací číslo	B755 00 XX	B755 L0 XX	B756 00 XX	B756 L0 XX
Rozměry (š x v x h)	1000 x 380 x 500 mm	1000 x 380 x 500 mm	1000 x 550 x 500 mm	1000 x 550 x 500 mm
Verze modelu	umyvadlo uprostřed	umyvadlo uprostřed	umyvadlo uprostřed	umyvadlo uprostřed
Pro kombinaci s	umyvadlem Finion 4142 60/61/64, umyvadlem k postavení na desku Memento 2.0 4A07 60/61	umyvadlem Finion 4142 60/61/64, umyvadlem k postavení na desku Memento 2.0 4A07 60/61	umyvadlem Finion 4142 60/61/64, umyvadlem k postavení na desku Memento 2.0 4A07 60/61	umyvadlem Finion 4142 60/61/64, umyvadlem k postavení na desku Memento 2.0 4A07 60/61
Osvětlení	-	diodové osvětlení Osvětlení: 1x LED / 24,8W Energetická třída: A-A++	-	diodové osvětlení Osvětlení: 1x LED / 24,8W Energetická třída: A-A++
Zařízení	1 x balíček příslušenství 1 1 výsuvný díl	1 x balíček příslušenství 1 1 výsuvný díl	1 x balíček příslušenství 1 2 výsuvné díly	1 x balíček příslušenství 1 2 výsuvné díly
Odkazy na normy	-	IP 44	-	IP 44
Montáž	závěsný model	závěsný model	závěsný model	závěsný model
Součást dodávky	upevňovací sada je součástí dodávky	upevňovací sada je součástí dodávky	upevňovací sada je součástí dodávky	upevňovací sada je součástí dodávky
DH, E1, E8, FP, FQ, MS, PN, VG, VH, VJ, VK	1.629,-	1.827,-	1.899,-	2.087,-
PD	1.872,-	2.102,-	2.185,-	2.401,-

	SPODNÍ SKŘÍŇKA	SPODNÍ SKŘÍŇKA	SPODNÍ SKŘÍŇKA	SPODNÍ SKŘÍŇKA
				
	NOVINKA	NOVINKA	NOVINKA	NOVINKA
Objednací číslo	B753 00 XX	B753 L0 XX	B754 00 XX	B754 L0 XX
Rozměry (š x v x h)	800 x 380 x 500 mm	800 x 380 x 500 mm	800 x 550 x 500 mm	800 x 550 x 500 mm
Verze modelu	umyvadlo uprostřed	umyvadlo uprostřed	umyvadlo uprostřed	umyvadlo uprostřed
Pro kombinaci s	umyvadlem Finion 4142 60/61/64, umyvadlem k postavení na desku Memento 2.0 4A07 60/61	umyvadlem Finion 4142 60/61/64, umyvadlem k postavení na desku Memento 2.0 4A07 60/61	umyvadlem Finion 4142 60/61/64, umyvadlem k postavení na desku Memento 2.0 4A07 60/61	umyvadlem Finion 4142 60/61/64, umyvadlem k postavení na desku Memento 2.0 4A07 60/61
Osvětlení	-	diodové osvětlení Osvětlení: 1x LED / 21,6W Energetická třída: A-A++	-	diodové osvětlení Osvětlení: 1x LED / 21,6W Energetická třída: A-A++
Zařízení	1 x balíček příslušenství 1 1 výsuvný díl	1 x balíček příslušenství 1 1 výsuvný díl	1 x balíček příslušenství 1 2 výsuvné díly	1 x balíček příslušenství 1 2 výsuvné díly
Odkazy na normy	-	IP 44	-	IP 44
Montáž	závěsný model	závěsný model	závěsný model	závěsný model
Součást dodávky	upevňovací sada je součástí dodávky	upevňovací sada je součástí dodávky	upevňovací sada je součástí dodávky	upevňovací sada je součástí dodávky
DH, E1, E8, FP, FQ, MS, PN, VG, VH, VJ, VK	1.358,-	1.544,-	1.629,-	1.803,-
PD	1.561,-	1.774,-	1.872,-	2.073,-





XX = dosadíte barvu čela a korpusu
 DH = Glossy White, FP = Glossy Grey, MS = White Matt, PD = Black Matt
 Lacquer, VG = Truffle Grey, VK = Soft Grey, E1 = Santana Oak, E8 = White
 Wood, FQ = Oak Graphite, PN = Elm Impreso, VH = Arizona Oak, VJ =
 Nordic Oak





LEGATO

be

Chráněný vzor

Výroba na zakázku (Mějte prosím na paměti, že v případě požadavku na storno nebo změnu objednávky Vám nemůžeme vždy vyhověti!), Umyvadla je nutné objednat zvlášť.

	SPODNÍ SKŘÍŇKA	SPODNÍ SKŘÍŇKA	SPODNÍ SKŘÍŇKA	SPODNÍ SKŘÍŇKA
				
	NOVINKA	NOVINKA	NOVINKA	NOVINKA
Objednací číslo	B789 00 XX	B789 L0 XX	B790 00 XX	B790 L0 XX
Rozměry (š x v x h)	1600 x 380 x 500 mm	1600 x 380 x 500 mm	1600 x 550 x 500 mm	1600 x 550 x 500 mm
Verze modelu	pro 2 umyvadla	pro 2 umyvadla	pro 2 umyvadla	pro 2 umyvadla
Pro kombinaci s	umyvadlem k postavení na desku Collaro 4A15 51, 4A17 51	umyvadlem k postavení na desku Collaro 4A15 51, 4A17 51	umyvadlem k postavení na desku Collaro 4A15 51, 4A17 51	umyvadlem k postavení na desku Collaro 4A15 51, 4A17 51
Osvětlení	-	diodové osvětlení Osvětlení: 1x LED / 34,1W Energetická třída: A-A++	-	diodové osvětlení Osvětlení: 1x LED / 34,1W Energetická třída: A-A++
Zařízení	2 x balíček příslušenství 1 2 výsuvné díly	2 x balíček příslušenství 1 2 výsuvné díly	2 x balíček příslušenství 1 4 výsuvné díly	2 x balíček příslušenství 1 4 výsuvné díly
Odkazy na normy	-	IP 44	-	IP 44
Montáž	závěsný model	závěsný model	závěsný model	závěsný model
Součást dodávky	upevňovací sada je součástí dodávky	upevňovací sada je součástí dodávky	upevňovací sada je součástí dodávky	upevňovací sada je součástí dodávky
DH, E1, E8, FP, FQ, MS, PN, VG, VH, VJ, VK	2.509,-	2.771,-	2.916,-	3.161,-
PD	2.885,-	3.186,-	3.352,-	3.636,-

	SPODNÍ SKŘÍŇKA	SPODNÍ SKŘÍŇKA	SPODNÍ SKŘÍŇKA	SPODNÍ SKŘÍŇKA
				
	NOVINKA	NOVINKA	NOVINKA	NOVINKA
Objednací číslo	B783 00 XX	B783 L0 XX	B784 00 XX	B784 L0 XX
Rozměry (š x v x h)	1600 x 380 x 500 mm	1600 x 380 x 500 mm	1600 x 550 x 500 mm	1600 x 550 x 500 mm
Verze modelu	umyvadlo uprostřed	umyvadlo uprostřed	umyvadlo uprostřed	umyvadlo uprostřed
Pro kombinaci s	umyvadlem k postavení na desku Collaro 4A15 51, 4A17 51	umyvadlem k postavení na desku Collaro 4A15 51, 4A17 51	umyvadlem k postavení na desku Collaro 4A15 51, 4A17 51	umyvadlem k postavení na desku Collaro 4A15 51, 4A17 51
Osvětlení	-	diodové osvětlení Osvětlení: 1x LED / 34,1W Energetická třída: A-A++	-	diodové osvětlení Osvětlení: 1x LED / 34,1W Energetická třída: A-A++
Zařízení	2 x balíček příslušenství 1 3 výsuvné díly	2 x balíček příslušenství 1 3 výsuvné díly	2 x balíček příslušenství 1 5 výsuvných dílů	2 x balíček příslušenství 1 5 výsuvných dílů
Odkazy na normy	-	IP 44	-	IP 44
Montáž	závěsný model	závěsný model	závěsný model	závěsný model
Součást dodávky	upevňovací sada je součástí dodávky	upevňovací sada je součástí dodávky	upevňovací sada je součástí dodávky	upevňovací sada je součástí dodávky
DH, E1, E8, FP, FQ, MS, PN, VG, VH, VJ, VK	2.556,-	2.827,-	2.962,-	3.214,-
PD	2.939,-	3.250,-	3.407,-	3.697,-

XX = dosadte barvu čela a korpusu









DH = Glossy White, FP = Glossy Grey, MS = White Matt, PD = Black Matt
Lacquer, VG = Truffle Grey, VK = Soft Grey, E1 = Santana Oak, E8 = White
Wood, FQ = Oak Graphite, PN = Elm Impreso, VH = Arizona Oak, VJ =
Nordic Oak

LEGATO

be

Chráněný vzor

Výroba na zakázku (Mějte prosím na paměti, že v případě požadavku na storno nebo změnu objednávky Vám nemůžeme vždy vyhovět!), Umyvadla je nutné objednat zvlášť.



	SPODNÍ SKŘÍŇKA	SPODNÍ SKŘÍŇKA	SPODNÍ SKŘÍŇKA	SPODNÍ SKŘÍŇKA
				
	NOVINKA	NOVINKA	NOVINKA	NOVINKA
Objednací číslo	B785 00 XX	B785 L0 XX	B786 00 XX	B786 L0 XX
Rozměry (š x v x h)	1600 x 380 x 500 mm	1600 x 380 x 500 mm	1600 x 550 x 500 mm	1600 x 550 x 500 mm
Verze modelu	umyvadlo vlevo	umyvadlo vlevo	umyvadlo vlevo	umyvadlo vlevo
Pro kombinaci s	umyvadlem k postavení na desku Collaro 4A15 51, 4A17 51	umyvadlem k postavení na desku Collaro 4A15 51, 4A17 51	umyvadlem k postavení na desku Collaro 4A15 51, 4A17 51	umyvadlem k postavení na desku Collaro 4A15 51, 4A17 51
Osvětlení	-	diodové osvětlení Osvětlení: 1x LED / 34,1W Energetická třída: A-A++	-	diodové osvětlení Osvětlení: 1x LED / 34,1W Energetická třída: A-A++
Zařízení	2 x balíček příslušenství 1 2 výsuvné díly	2 x balíček příslušenství 1 2 výsuvné díly	2 x balíček příslušenství 1 4 výsuvné díly	2 x balíček příslušenství 1 4 výsuvné díly
Odkazy na normy	-	IP 44	-	IP 44
Montáž	závěsný model	závěsný model	závěsný model	závěsný model
Součást dodávky	upevňovací sada je součástí dodávky	upevňovací sada je součástí dodávky	upevňovací sada je součástí dodávky	upevňovací sada je součástí dodávky
DH, E1, E8, FP, FQ, MS, PN, VG, VH, VJ, VK	2.440,-	2.705,-	2.846,-	3.095,-
PD	2.807,-	3.111,-	3.275,-	3.560,-
	SPODNÍ SKŘÍŇKA	SPODNÍ SKŘÍŇKA	SPODNÍ SKŘÍŇKA	SPODNÍ SKŘÍŇKA
				
	NOVINKA	NOVINKA	NOVINKA	NOVINKA
Objednací číslo	B787 00 XX	B787 L0 XX	B788 00 XX	B788 L0 XX
Rozměry (š x v x h)	1600 x 380 x 500 mm	1600 x 380 x 500 mm	1600 x 550 x 500 mm	1600 x 550 x 500 mm
Verze modelu	umyvadlo vpravo	umyvadlo vpravo	umyvadlo vpravo	umyvadlo vpravo
Pro kombinaci s	umyvadlem k postavení na desku Collaro 4A15 51, 4A17 51	umyvadlem k postavení na desku Collaro 4A15 51, 4A17 51	umyvadlem k postavení na desku Collaro 4A15 51, 4A17 51	umyvadlem k postavení na desku Collaro 4A15 51, 4A17 51
Osvětlení	-	diodové osvětlení Osvětlení: 1x LED / 34,1W Energetická třída: A-A++	-	diodové osvětlení Osvětlení: 1x LED / 34,1W Energetická třída: A-A++
Zařízení	2 x balíček příslušenství 1 2 výsuvné díly	2 x balíček příslušenství 1 2 výsuvné díly	2 x balíček příslušenství 1 4 výsuvné díly	2 x balíček příslušenství 1 4 výsuvné díly
Odkazy na normy	-	IP 44	-	IP 44
Montáž	závěsný model	závěsný model	závěsný model	závěsný model
Součást dodávky	upevňovací sada je součástí dodávky	upevňovací sada je součástí dodávky	upevňovací sada je součástí dodávky	upevňovací sada je součástí dodávky
DH, E1, E8, FP, FQ, MS, PN, VG, VH, VJ, VK	2.440,-	2.705,-	2.846,-	3.095,-
PD	2.807,-	3.111,-	3.275,-	3.560,-



LEGATO

be

Chráněný vzor

Výroba na zakázku (Mějte prosím na paměti, že v případě požadavku na storno nebo změnu objednávky Vám nemůžeme vždy vyhověti!), Umyvadla je nutné objednat zvlášť.

	SPODNÍ SKŘÍŇKA	SPODNÍ SKŘÍŇKA	SPODNÍ SKŘÍŇKA	SPODNÍ SKŘÍŇKA
				
	NOVINKA	NOVINKA	NOVINKA	NOVINKA
Objednací číslo	B781 00 XX	B781 L0 XX	B782 00 XX	B782 L0 XX
Rozměry (š x v x h)	1400 x 380 x 500 mm	1400 x 380 x 500 mm	1400 x 550 x 500 mm	1400 x 550 x 500 mm
Verze modelu	pro 2 umyvadla	pro 2 umyvadla	pro 2 umyvadla	pro 2 umyvadla
Pro kombinaci s	umyvadlem k postavení na desku Collaro 4A15 51, 4A17 51	umyvadlem k postavení na desku Collaro 4A15 51, 4A17 51	umyvadlem k postavení na desku Collaro 4A15 51, 4A17 51	umyvadlem k postavení na desku Collaro 4A15 51, 4A17 51
Osvětlení	-	diodové osvětlení Osvětlení: 1x LED / 31W Energetická třída: A-A++	-	diodové osvětlení Osvětlení: 1x LED / 31W Energetická třída: A-A++
Zařízení	2 x balíček příslušenství 1 2 výsuvné díly	2 x balíček příslušenství 1 2 výsuvné díly	2 x balíček příslušenství 1 4 výsuvné díly	2 x balíček příslušenství 1 4 výsuvné díly
Odkazy na normy	-	IP 44	-	IP 44
Montáž	závěsný model	závěsný model	závěsný model	závěsný model
Součást dodávky	upevňovací sada je součástí dodávky	upevňovací sada je součástí dodávky	upevňovací sada je součástí dodávky	upevňovací sada je součástí dodávky
DH, E1, E8, FP, FQ, MS, PN, VG, VH, VJ, VK	2.238,-	2.487,-	2.644,-	2.876,-
PD	2.574,-	2.860,-	3.039,-	3.307,-

	SPODNÍ SKŘÍŇKA	SPODNÍ SKŘÍŇKA	SPODNÍ SKŘÍŇKA	SPODNÍ SKŘÍŇKA
				
	NOVINKA	NOVINKA	NOVINKA	NOVINKA
Objednací číslo	B775 00 XX	B775 L0 XX	B776 00 XX	B776 L0 XX
Rozměry (š x v x h)	1400 x 380 x 500 mm	1400 x 380 x 500 mm	1400 x 550 x 500 mm	1400 x 550 x 500 mm
Verze modelu	umyvadlo uprostřed	umyvadlo uprostřed	umyvadlo uprostřed	umyvadlo uprostřed
Pro kombinaci s	umyvadlem k postavení na desku Collaro 4A15 51, 4A17 51	umyvadlem k postavení na desku Collaro 4A15 51, 4A17 51	umyvadlem k postavení na desku Collaro 4A15 51, 4A17 51	umyvadlem k postavení na desku Collaro 4A15 51, 4A17 51
Osvětlení	-	diodové osvětlení Osvětlení: 1x LED / 31W Energetická třída: A-A++	-	diodové osvětlení Osvětlení: 1x LED / 31W Energetická třída: A-A++
Zařízení	2 x balíček příslušenství 1 3 výsuvné díly	2 x balíček příslušenství 1 3 výsuvné díly	2 x balíček příslušenství 1 5 výsuvných dílů	2 x balíček příslušenství 1 5 výsuvných dílů
Odkazy na normy	-	IP 44	-	IP 44
Montáž	závěsný model	závěsný model	závěsný model	závěsný model
Součást dodávky	upevňovací sada je součástí dodávky	upevňovací sada je součástí dodávky	upevňovací sada je součástí dodávky	upevňovací sada je součástí dodávky
DH, E1, E8, FP, FQ, MS, PN, VG, VH, VJ, VK	2.284,-	2.540,-	2.691,-	2.930,-
PD	2.626,-	2.922,-	3.095,-	3.371,-

XX = dosadte barvu čela a korpusu





DH = Glossy White, FP = Glossy Grey, MS = White Matt, PD = Black Matt
Lacquer, VG = Truffle Grey, VK = Soft Grey, E1 = Santana Oak, E8 = White
Wood, FQ = Oak Graphite, PN = Elm Impreso, VH = Arizona Oak, VJ =
Nordic Oak





LEGATO

be

Chráněný vzor

Výroba na zakázku (Mějte prosím na paměti, že v případě požadavku na storno nebo změnu objednávky Vám nemůžeme vždy vyhověti!), Umyvadla je nutné objednat zvlášť.

	SPODNÍ SKŘÍŇKA	SPODNÍ SKŘÍŇKA	SPODNÍ SKŘÍŇKA	SPODNÍ SKŘÍŇKA
				
	NOVINKA	NOVINKA	NOVINKA	NOVINKA
Objednací číslo	B777 00 XX	B777 L0 XX	B778 00 XX	B778 L0 XX
Rozměry (š x v x h)	1400 x 380 x 500 mm	1400 x 380 x 500 mm	1400 x 550 x 500 mm	1400 x 550 x 500 mm
Verze modelu	umyvadlo vlevo	umyvadlo vlevo	umyvadlo vlevo	umyvadlo vlevo
Pro kombinaci s	umyvadlem k postavení na desku Collaro 4A15 51, 4A17 51	umyvadlem k postavení na desku Collaro 4A15 51, 4A17 51	umyvadlem k postavení na desku Collaro 4A15 51, 4A17 51	umyvadlem k postavení na desku Collaro 4A15 51, 4A17 51
Osvětlení	-	diodové osvětlení Osvětlení: 1x LED / 31W Energetická třída: A-A++	-	diodové osvětlení Osvětlení: 1x LED / 31W Energetická třída: A-A++
Zařízení	2 x balíček příslušenství 1 2 výsuvné díly	2 x balíček příslušenství 1 2 výsuvné díly	2 x balíček příslušenství 1 4 výsuvné díly	2 x balíček příslušenství 1 4 výsuvné díly
Odkazy na normy	-	IP 44	-	IP 44
Montáž	závěsný model	závěsný model	závěsný model	závěsný model
Součást dodávky	upevňovací sada je součástí dodávky	upevňovací sada je součástí dodávky	upevňovací sada je součástí dodávky	upevňovací sada je součástí dodávky
DH, E1, E8, FP, FQ, MS, PN, VG, VH, VJ, VK	2.169,-	2.422,-	2.576,-	2.811,-
PD	2.494,-	2.785,-	2.962,-	3.234,-

	SPODNÍ SKŘÍŇKA	SPODNÍ SKŘÍŇKA	SPODNÍ SKŘÍŇKA	SPODNÍ SKŘÍŇKA
				
	NOVINKA	NOVINKA	NOVINKA	NOVINKA
Objednací číslo	B779 00 XX	B779 L0 XX	B780 00 XX	B780 L0 XX
Rozměry (š x v x h)	1400 x 380 x 500 mm	1400 x 380 x 500 mm	1400 x 550 x 500 mm	1400 x 550 x 500 mm
Verze modelu	umyvadlo vpravo	umyvadlo vpravo	umyvadlo vpravo	umyvadlo vpravo
Pro kombinaci s	umyvadlem k postavení na desku Collaro 4A15 51, 4A17 51	umyvadlem k postavení na desku Collaro 4A15 51, 4A17 51	umyvadlem k postavení na desku Collaro 4A15 51, 4A17 51	umyvadlem k postavení na desku Collaro 4A15 51, 4A17 51
Osvětlení	-	diodové osvětlení Osvětlení: 1x LED / 31W Energetická třída: A-A++	-	diodové osvětlení Osvětlení: 1x LED / 31W Energetická třída: A-A++
Zařízení	2 x balíček příslušenství 1 2 výsuvné díly	2 x balíček příslušenství 1 2 výsuvné díly	2 x balíček příslušenství 1 4 výsuvné díly	2 x balíček příslušenství 1 4 výsuvné díly
Odkazy na normy	-	IP 44	-	IP 44
Montáž	závěsný model	závěsný model	závěsný model	závěsný model
Součást dodávky	upevňovací sada je součástí dodávky	upevňovací sada je součástí dodávky	upevňovací sada je součástí dodávky	upevňovací sada je součástí dodávky
DH, E1, E8, FP, FQ, MS, PN, VG, VH, VJ, VK	2.169,-	2.422,-	2.576,-	2.811,-
PD	2.494,-	2.785,-	2.962,-	3.234,-

XX = dosadte barvu čela a korpusu
 DH = Glossy White, FP = Glossy Grey, MS = White Matt, PD = Black Matt
 Lacquer, VG = Truffle Grey, VK = Soft Grey, E1 = Santana Oak, E8 = White
 Wood, FQ = Oak Graphite, PN = Elm Impreso, VH = Arizona Oak, VJ =
 Nordic Oak





LEGATO

be

Chráněný vzor

Výroba na zakázku (Mějte prosím na paměti, že v případě požadavku na storno nebo změnu objednávky Vám nemůžeme vždy vyhověti!), Umyvadla je nutné objednat zvlášť.

	SPODNÍ SKŘÍŇKA	SPODNÍ SKŘÍŇKA	SPODNÍ SKŘÍŇKA	SPODNÍ SKŘÍŇKA
				
	NOVINKA	NOVINKA	NOVINKA	NOVINKA
Objednací číslo	B773 00 XX	B773 L0 XX	B774 00 XX	B774 L0 XX
Rozměry (š x v x h)	1200 x 380 x 500 mm	1200 x 380 x 500 mm	1200 x 550 x 500 mm	1200 x 550 x 500 mm
Verze modelu	umyvadlo uprostřed	umyvadlo uprostřed	umyvadlo uprostřed	umyvadlo uprostřed
Pro kombinaci s	umyvadlem k postavení na desku Collaro 4A15 51, 4A17 51	umyvadlem k postavení na desku Collaro 4A15 51, 4A17 51	umyvadlem k postavení na desku Collaro 4A15 51, 4A17 51	umyvadlem k postavení na desku Collaro 4A15 51, 4A17 51
Osvětlení	-	diodové osvětlení Osvětlení: 1x LED / 27,9W Energetická třída: A-A++	-	diodové osvětlení Osvětlení: 1x LED / 27,9W Energetická třída: A-A++
Zařízení	1 x balíček příslušenství 1 3 výsuvné díly	1 x balíček příslušenství 1 3 výsuvné díly	1 x balíček příslušenství 1 5 výsuvných dílů	1 x balíček příslušenství 1 5 výsuvných dílů
Odkazy na normy	-	IP 44	-	IP 44
Montáž	závěsný model	závěsný model	závěsný model	závěsný model
Součást dodávky	upevňovací sada je součástí dodávky	upevňovací sada je součástí dodávky	upevňovací sada je součástí dodávky	upevňovací sada je součástí dodávky
DH, E1, E8, FP, FQ, MS, PN, VG, VH, VJ, VK	2.016,-	2.245,-	2.352,-	2.569,-
PD	2.317,-	2.582,-	2.705,-	2.956,-

	SPODNÍ SKŘÍŇKA	SPODNÍ SKŘÍŇKA	SPODNÍ SKŘÍŇKA	SPODNÍ SKŘÍŇKA
				
	NOVINKA	NOVINKA	NOVINKA	NOVINKA
Objednací číslo	B771 00 XX	B771 L0 XX	B772 00 XX	B772 L0 XX
Rozměry (š x v x h)	1000 x 380 x 500 mm	1000 x 380 x 500 mm	1000 x 550 x 500 mm	1000 x 550 x 500 mm
Verze modelu	umyvadlo uprostřed	umyvadlo uprostřed	umyvadlo uprostřed	umyvadlo uprostřed
Pro kombinaci s	umyvadlem k postavení na desku Collaro 4A15 51, 4A17 51	umyvadlem k postavení na desku Collaro 4A15 51, 4A17 51	umyvadlem k postavení na desku Collaro 4A15 51, 4A17 51	umyvadlem k postavení na desku Collaro 4A15 51, 4A17 51
Osvětlení	-	diodové osvětlení Osvětlení: 1x LED / 24,8W Energetická třída: A-A++	-	diodové osvětlení Osvětlení: 1x LED / 24,8W Energetická třída: A-A++
Zařízení	1 x balíček příslušenství 1 1 výsuvný díl	1 x balíček příslušenství 1 1 výsuvný díl	1 x balíček příslušenství 1 2 výsuvné díly	1 x balíček příslušenství 1 2 výsuvné díly
Odkazy na normy	-	IP 44	-	IP 44
Montáž	závěsný model	závěsný model	závěsný model	závěsný model
Součást dodávky	upevňovací sada je součástí dodávky	upevňovací sada je součástí dodávky	upevňovací sada je součástí dodávky	upevňovací sada je součástí dodávky
DH, E1, E8, FP, FQ, MS, PN, VG, VH, VJ, VK	1.629,-	1.827,-	1.899,-	2.087,-
PD	1.872,-	2.102,-	2.185,-	2.401,-

XX = dosadte barvu čela a korpusu









DH = Glossy White, FP = Glossy Grey, MS = White Matt, PD = Black Matt
Lacquer, VG = Truffle Grey, VK = Soft Grey, E1 = Santana Oak, E8 = White
Wood, FQ = Oak Graphite, PN = Elm Impreso, VH = Arizona Oak, VJ =
Nordic Oak

LEGATO

be

Chráněný vzor

Výroba na zakázku (Mějte prosím na paměti, že v případě požadavku na storno nebo změnu objednávky Vám nemůžeme vždy vyhověti!), Umyvadla je nutné objednat zvlášť.

	SPODNÍ SKŘÍŇKA	SPODNÍ SKŘÍŇKA	SPODNÍ SKŘÍŇKA	SPODNÍ SKŘÍŇKA
				
	NOVINKA	NOVINKA	NOVINKA	NOVINKA
Objednací číslo	B769 00 XX	B769 L0 XX	B770 00 XX	B770 L0 XX
Rozměry (š x v x h)	800 x 380 x 500 mm	800 x 380 x 500 mm	800 x 550 x 500 mm	800 x 550 x 500 mm
Verze modelu	umyvadlo uprostřed	umyvadlo uprostřed	umyvadlo uprostřed	umyvadlo uprostřed
Pro kombinaci s	umyvadlem k postavení na desku Collaro 4A15 51, 4A17 51	umyvadlem k postavení na desku Collaro 4A15 51, 4A17 51	umyvadlem k postavení na desku Collaro 4A15 51, 4A17 51	umyvadlem k postavení na desku Collaro 4A15 51, 4A17 51
Osvětlení	-	diodové osvětlení Osvětlení: 1x LED / 21,6W Energetická třída: A-A++	-	diodové osvětlení Osvětlení: 1x LED / 21,6W Energetická třída: A-A++
Zařízení	1 x balíček příslušenství 1 1 výsuvný díl	1 x balíček příslušenství 1 1 výsuvný díl	1 x balíček příslušenství 1 2 výsuvné díly	1 x balíček příslušenství 1 2 výsuvné díly
Odkazy na normy	-	IP 44	-	IP 44
Montáž	závěsný model	závěsný model	závěsný model	závěsný model
Součást dodávky	upevňovací sada je součástí dodávky	upevňovací sada je součástí dodávky	upevňovací sada je součástí dodávky	upevňovací sada je součástí dodávky
DH, E1, E8, FP, FQ, MS, PN, VG, VH, VJ, VK	1.358,-	1.544,-	1.629,-	1.803,-
PD	1.561,-	1.774,-	1.872,-	2.073,-
	ZÁVĚSNÁ SKŘÍŇKA	ZÁVĚSNÁ SKŘÍŇKA	ZÁVĚSNÁ SKŘÍŇKA	ZÁVĚSNÁ SKŘÍŇKA
				
Objednací číslo	B725 00 XX	B725 01 XX	B724 00 XX	B724 01 XX
Rozměry (š x v x h)	400 x 425 x 500 mm	400 x 425 x 500 mm	400 x 340 x 500 mm	400 x 340 x 500 mm
Verze modelu	vlevo, pro spojení se skříňkou pod umyvadlo pro umyvadlo na skříňku	vpravo a uprostřed, pro spojení se skříňkou pod umyvadlo pro umyvadlo na skříňku	vlevo, pro spojení se skříňkou pod umyvadlo pro umyvadlo na desku	vpravo a uprostřed, pro spojení se skříňkou pod umyvadlo pro umyvadlo na desku
Zařízení	1 skleněná polička	1 skleněná polička	1 skleněná polička	1 skleněná polička
Montáž	závěsný model	závěsný model	závěsný model	závěsný model
Součást dodávky	upevňovací sada je součástí dodávky	upevňovací sada je součástí dodávky	upevňovací sada je součástí dodávky	upevňovací sada je součástí dodávky
DH, E1, E8, FP, FQ, MS, PN, VG, VH, VJ, VK	387,-	387,-	331,-	331,-
PD	444,-	444,-	381,-	381,-

XX = dosadte barvu čela a korpusu





DH = Glossy White, FP = Glossy Grey, MS = White Matt, PD = Black Matt Lacquer, VG = Truffle Grey, VK = Soft Grey, E1 = Santana Oak, E8 = White Wood, FQ = Oak Graphite, PN = Elm Impreso, VH = Arizona Oak, VJ = Nordic Oak



LEGATO





be

Chráněný vzor

Výroba na zakázku (Mějte prosím na paměti, že v případě požadavku na storno nebo změnu objednávky Vám nemůžeme vždy vyhověti!), Umyvadla je nutné objednat zvlášť.

	ZÁVĚSNÁ SKŘÍŇKA	ZÁVĚSNÁ SKŘÍŇKA	ZÁVĚSNÁ SKŘÍŇKA	ZÁVĚSNÁ SKŘÍŇKA
				
Objednací číslo	B727 00 XX	B727 01 XX	B726 00 XX	B726 01 XX
Rozměry (š x v x h)	400 x 425 x 500 mm	400 x 425 x 500 mm	400 x 340 x 500 mm	400 x 340 x 500 mm
Verze modelu	vlevo, pro spojení se skříňkou pod umyvadlo pro umyvadlo na skříňku	vpravo a uprostřed, pro spojení se skříňkou pod umyvadlo pro umyvadlo na skříňku	vlevo, pro spojení se skříňkou pod umyvadlo pro umyvadlo na desku	vpravo a uprostřed, pro spojení se skříňkou pod umyvadlo pro umyvadlo na desku
Zařízení	1 výsuvný díl	1 výsuvný díl	1 výsuvný díl	1 výsuvný díl
Montáž	závěsný model	závěsný model	závěsný model	závěsný model
Součást dodávky	upevňovací sada je součástí dodávky	upevňovací sada je součástí dodávky	upevňovací sada je součástí dodávky	upevňovací sada je součástí dodávky
DH, E1, E8, FP, FQ, MS, PN, VG, VH, VJ, VK	499,-	499,-	442,-	442,-
PD	573,-	573,-	510,-	510,-

	BOČNÍ SKŘÍŇKA	BOČNÍ SKŘÍŇKA
		
Objednací číslo	B728 00 XX	B728 01 XX
Rozměry (š x v x h)	400 x 870 x 350 mm	400 x 870 x 350 mm
panty	panty vlevo	panty vpravo
Zařízení	1 dvířka 2 zásuvky 1 přihrádka	1 dvířka 2 zásuvky 1 přihrádka
Montáž	závěsný model	závěsný model
Součást dodávky	upevňovací sada je součástí dodávky	upevňovací sada je součástí dodávky
DH, E1, E8, FP, FQ, MS, PN, VG, VH, VJ, VK	953,-	953,-
PD	1.096,-	1.096,-

	VYSOKÁ SKŘÍŇKA	VYSOKÁ SKŘÍŇKA	VYSOKÁ SKŘÍŇKA	VYSOKÁ SKŘÍŇKA
				
Objednací číslo	B729 00 XX	B729 01 XX	B730 00 XX	B730 01 XX
Rozměry (š x v x h)	400 x 1550 x 350 mm	400 x 1550 x 350 mm	400 x 1550 x 350 mm	400 x 1550 x 350 mm
panty	panty vlevo	panty vpravo	panty vlevo	panty vpravo
Zařízení	1 dvířka 1 zásuvka 1 výsuvný díl 2 přihrádky	1 dvířka 1 zásuvka 1 výsuvný díl 2 přihrádky	2 dvířka 3 přihrádky	2 dvířka 3 přihrádky
Montáž	závěsný model	závěsný model	závěsný model	závěsný model
Součást dodávky	upevňovací sada je součástí dodávky	upevňovací sada je součástí dodávky	upevňovací sada je součástí dodávky	upevňovací sada je součástí dodávky
DH, E1, E8, FP, FQ, MS, PN, VG, VH, VJ, VK	1.290,-	1.290,-	884,-	884,-
PD	1.484,-	1.484,-	1.017,-	1.017,-

XX = dosadte barvu čela a korpusu

 DH = Glossy White, FP = Glossy Grey, MS = White Matt, PD = Black Matt
 Lacquer, VG = Truffle Grey, VK = Soft Grey, E1 = Santana Oak, E8 = White
 Wood, FQ = Oak Graphite, PN = Elm Impreso, VH = Arizona Oak, VJ =
 Nordic Oak

LOOP & FRIENDS

Sanitární keramika

- Segment Mainstream
- Vhodný nábytkový program Legato
- Vhodné ke všem kolekcím zrcadel
- Vhodné ke všem kolekcím zrcadlových skříněk

PRO.VILLEROY-BOCH.COM/TECHNICALDRAWINGS



Barvy keramiky



01 = Bílá Alpin



R1 = Bílá Alpin
CeramicPlus



R2 = Star White
CeramicPlus



R3 = Pergamon
CeramicPlus



TR = Timber
CeramicPlus

LOOP & FRIENDS

be



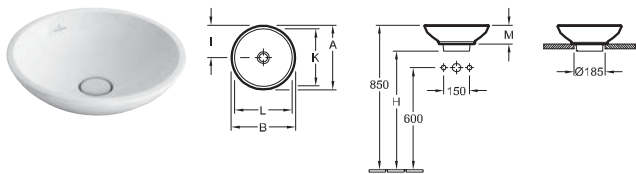

Chráněný vzor

Vodovodní baterie a dávkovače mýdla objednejte zvlášť

UMYVADLO K POSTAVENÍ NA DESKU



Objednací číslo	A	B	G	H	I	K	L	M
514400XX	430	430	570	690	215	390	390	120
514401XX	430	430	570	690	215	390	390	120
514800XX	380	380	580	700	190	340	340	110
514801XX	380	380	580	700	190	340	340	110

Objednací číslo	Popis	01	plus R1	plus R2, R3	plus TR	kus/pal.	kg/kus
5144 00 XX	430 mm průměr pro nástěnnou armaturu nebo armaturu se zvýšeným tělem, bez plochy pro otvor pro armaturu  včetně výřezové šablony, vč. uzavíratelného ventilu a s keramickým krytem ventilu, zavírání je možné ve spojení se standardním výpustným ventilem s excentrickým ovládním, včetně prodloužené kuličkové tyče pro excentrické ovládní odtokového ventilu, upevňovací sada je součástí dodávky	466,-	548,-	641,-	641,-	27	7.8
5144 01 XX	430 mm průměr pro nástěnnou armaturu nebo armaturu se zvýšeným tělem, bez plochy pro otvor pro armaturu  včetně výřezové šablony, vč. neuzavíratelného ventilu a s keramickým krytem ventilu, upevňovací sada je součástí dodávky	503,-	585,-	678,-	678,-	27	7.8
5148 00 XX	380 mm průměr pro nástěnnou armaturu nebo armaturu se zvýšeným tělem, bez plochy pro otvor pro armaturu  včetně výřezové šablony, vč. uzavíratelného ventilu a s keramickým krytem ventilu, zavírání je možné ve spojení se standardním výpustným ventilem s excentrickým ovládním, včetně prodloužené kuličkové tyče pro excentrické ovládní odtokového ventilu, upevňovací sada je součástí dodávky	437,-	519,-	606,-	606,-	27	6.5
5148 01 XX	380 mm průměr pro nástěnnou armaturu nebo armaturu se zvýšeným tělem, bez plochy pro otvor pro armaturu  včetně výřezové šablony, vč. neuzavíratelného ventilu a s keramickým krytem ventilu, upevňovací sada je součástí dodávky	474,-	556,-	643,-	643,-	27	6.5

vhodný nábytkový program: Legato



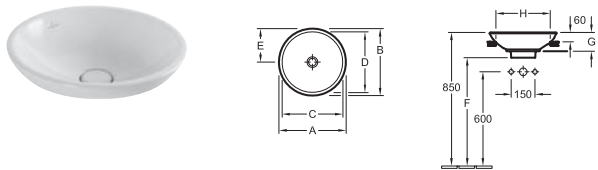

Další informace o vhodných ventilech viz strany 380-384

Upozornění: U modelů bez přepadu je nutné použít neuzavíratelný ventil

UMYVADLO NA DESKU K ČÁSTEČNÉMU ZAPUŠTĚNÍ



Objednací číslo	A	B	C	D	E	F	G	H	M	O
411400XX	430	430	390	390	215	690	570	690	120	347
411401XX	430	430	390	390	215	690	570	690	120	347
411800XX	380	380	340	340	190	700	580	700	110	307
411801XX	380	380	340	340	190	700	580	700	110	307

Objednací číslo	Popis	01	plus R1	plus R2, R3	plus TR	kus/pal.	kg/kus
4114 00 XX	430 mm průměr pro nástěnnou armaturu nebo armaturu se zvýšeným tělem, bez plochy pro otvor pro armaturu  včetně výřezové šablony, vč. uzavíratelného ventilu a s keramickým krytem ventilu, zavírání je možné ve spojení se standardním výpustným ventilem s excentrickým ovládním, včetně prodloužené kuličkové tyče pro excentrické ovládní odtokového ventilu	470,-	552,-	646,-	646,-	27	7.8
4114 01 XX	430 mm průměr pro nástěnnou armaturu nebo armaturu se zvýšeným tělem, bez plochy pro otvor pro armaturu  včetně výřezové šablony, vč. neuzavíratelného ventilu a s keramickým krytem ventilu	507,-	589,-	683,-	683,-	27	7.8
4118 00 XX	380 mm průměr pro nástěnnou armaturu nebo armaturu se zvýšeným tělem, bez plochy pro otvor pro armaturu  včetně výřezové šablony, vč. uzavíratelného ventilu a s keramickým krytem ventilu, zavírání je možné ve spojení se standardním výpustným ventilem s excentrickým ovládním, včetně prodloužené kuličkové tyče pro excentrické ovládní odtokového ventilu	447,-	529,-	619,-	619,-	27	6.5
4118 01 XX	380 mm průměr pro nástěnnou armaturu nebo armaturu se zvýšeným tělem, bez plochy pro otvor pro armaturu  včetně výřezové šablony, vč. neuzavíratelného ventilu a s keramickým krytem ventilu	484,-	566,-	656,-	656,-	27	6.5

Další informace o vhodných ventilech viz strany 380-384

Upozornění: U modelů bez přepadu je nutné použít neuzavíratelný ventil

Doporučujeme kombinovat klozety a bidety JOYCE s umyvadly LOOP & FRIENDS.

Barva TR se vyrábí na zakázku. Při objednávce si prosím zjistěte dodací lhůtu.

XX = dosadte kód barvy

01 = Bílá Alpin, R1 = Bílá Alpin CeramicPlus, R2 = Star White CeramicPlus, R3 = Pergamon CeramicPlus, TR = Timber CeramicPlus

LOOP & FRIENDS

€ bez DPH







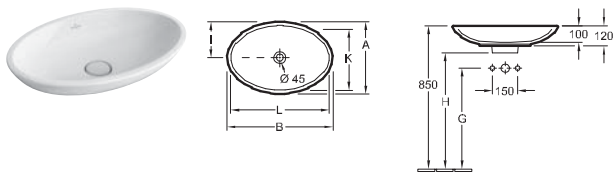

Chráněný vzor

Vodovodní baterie a dávkovače mýdla objednejte zvlášť

UMYVADLO K POSTAVENÍ NA DESKU



Objednací číslo	A	B	G	H	I	K	L
515110XX	430	630	570	690	215	390	590
515111XX	430	630	570	690	215	390	590
515100XX	380	585	580	700	190	340	545
515101XX	380	585	580	700	190	340	545

Objednací číslo	Popis	01	plus R1	plus R2, R3	kus/pal.	kg/kus
5151 10 XX	630 x 430 mm pro nástěnnou armaturu nebo armaturu se zvýšeným tělem, bez plochy pro otvor pro armaturu  včetně výřezové šablony, vč. uzavíratelného ventilu a s keramickým krytem ventilu, zavírání je možné ve spojení se standardním výpustným ventilem s excentrickým ovládním, včetně prodloužené kuličkové tyče pro excentrické ovládní odtokového ventilu, upevňovací sada je součástí dodávky 	564,-	646,-	758,-	18	10,8
5151 11 XX	630 x 430 mm pro nástěnnou armaturu nebo armaturu se zvýšeným tělem, bez plochy pro otvor pro armaturu  včetně výřezové šablony, vč. neuzavíratelného ventilu a s keramickým krytem ventilu, upevňovací sada je součástí dodávky 	601,-	683,-	795,-	18	10,8
5151 00 XX	585 x 380 mm pro nástěnnou armaturu nebo armaturu se zvýšeným tělem, bez plochy pro otvor pro armaturu  včetně výřezové šablony, vč. uzavíratelného ventilu a s keramickým krytem ventilu, zavírání je možné ve spojení se standardním výpustným ventilem s excentrickým ovládním, včetně prodloužené kuličkové tyče pro excentrické ovládní odtokového ventilu, upevňovací sada je součástí dodávky 	548,-	630,-	740,-	18	9,2
5151 01 XX	585 x 380 mm pro nástěnnou armaturu nebo armaturu se zvýšeným tělem, bez plochy pro otvor pro armaturu  včetně výřezové šablony, vč. neuzavíratelného ventilu a s keramickým krytem ventilu, upevňovací sada je součástí dodávky 	585,-	667,-	777,-	18	9,2





vhodný nábytkový program: Legato

Další informace o vhodných ventilech viz strany 380-384

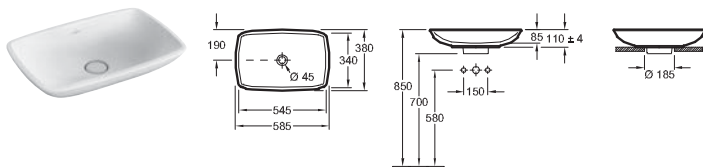
Upozornění: U modelů bez přepadu je nutné použít neuzavíratelný ventil

UMYVADLO K POSTAVENÍ NA DESKU



Objednací číslo	Popis	01	plus R1	plus R2, R3	kus/pal.	kg/kus
5154 00 XX	585 x 380 mm pro nástěnnou armaturu nebo armaturu se zvýšeným tělem, bez plochy pro otvor pro armaturu  včetně výřezové šablony, vč. uzavíratelného ventilu a s keramickým krytem ventilu, zavírání je možné ve spojení se standardním výpustným ventilem s excentrickým ovládním, včetně prodloužené kuličkové tyče pro excentrické ovládní odtokového ventilu, upevňovací sada je součástí dodávky 	548,-	630,-	740,-	18	10,3
5154 01 XX	585 x 380 mm pro nástěnnou armaturu nebo armaturu se zvýšeným tělem, bez plochy pro otvor pro armaturu  včetně výřezové šablony, vč. neuzavíratelného ventilu a s keramickým krytem ventilu, upevňovací sada je součástí dodávky 	585,-	667,-	777,-	18	10,3

vhodný nábytkový program: Legato

Další informace o vhodných ventilech viz strany 380-384

Upozornění: U modelů bez přepadu je nutné použít neuzavíratelný ventil

Doporučujeme kombinovat klozety a bidety JOYCE s umyvadly LOOP & FRIENDS.

Barva TR se vyrábí na zakázku. Při objednávce si prosím zjistěte dodací lhůtu.

XX = dosadte kód barvy

01 = Bílá Alpin, R1 = Bílá Alpin CeramicPlus, R2 = Star White CeramicPlus, R3 = Pergamon CeramicPlus, TR = Timber CeramicPlus

LOOP & FRIENDS

be







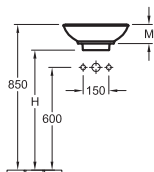
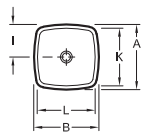

Chráněný vzor

Vodovodní baterie a dávkovače mýdla objednejte zvlášť

UMYVADLO K POSTAVENÍ NA DESKU



Objednací číslo	A	B	G	H	I	K	L	M
514910XX	430	430	570	695	215	390	390	120
514911XX	430	430	570	695	215	390	390	120
514900XX	380	380	580	700	190	340	340	110
514901XX	380	380	580	700	190	340	340	110

Objednací číslo	Popis	01	plus R1	plus R2, R3	kus/ pal.	kg/ kus
5149 10 XX	430 x 430 mm pro nástěnnou armaturu nebo armaturu se zvýšeným tělem, bez plochy pro otvor pro armaturu  včetně výřezové šablony, vč. uzavíratelného ventilu a s keramickým krytem ventilu, zavírání je možné ve spojení se standardním výpustným ventilem s excentrickým ovládním, včetně prodloužené kuličkové tyče pro excentrické ovládní odtokového ventilu, upevňovací sada je součástí dodávky 	465,-	547,-	640,-	27	8,8
5149 11 XX	430 x 430 mm pro nástěnnou armaturu nebo armaturu se zvýšeným tělem, bez plochy pro otvor pro armaturu  včetně výřezové šablony, vč. neuzavíratelného ventilu a s keramickým krytem ventilu, upevňovací sada je součástí dodávky 	502,-	584,-	677,-	27	8,8
5149 00 XX	380 x 380 mm pro nástěnnou armaturu nebo armaturu se zvýšeným tělem, bez plochy pro otvor pro armaturu  včetně výřezové šablony, vč. uzavíratelného ventilu a s keramickým krytem ventilu, zavírání je možné ve spojení se standardním výpustným ventilem s excentrickým ovládním, včetně prodloužené kuličkové tyče pro excentrické ovládní odtokového ventilu, upevňovací sada je součástí dodávky 	460,-	542,-	634,-	27	6,9
5149 01 XX	380 x 380 mm pro nástěnnou armaturu nebo armaturu se zvýšeným tělem, bez plochy pro otvor pro armaturu  včetně výřezové šablony, vč. neuzavíratelného ventilu a s keramickým krytem ventilu, upevňovací sada je součástí dodávky 	497,-	579,-	671,-	27	6,9

Vhodný nábytkový program: Legato







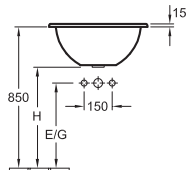
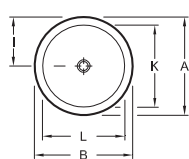

Další informace o vhodných ventilech viz strany 380-384

Upozornění: U modelů bez přepadu je nutné použít neuzavíratelný ventil

ZÁPUSTNÉ UMYVADLO



Objednací číslo	A	B	E	G	H	I	K	L
614051XX	535	535	510	510	630	267	440	440
614045XX	450	450	540	540	660	225	380	380
614039XX	390	390	560	560	680	195	330	330
614034XX	345	345	575	575	695	170	280	280

Objednací číslo	Popis	01	plus R1	plus R2, R3	kus/ pal.	kg/ kus
6140 51 XX	535 mm průměr bez plochy pro otvor pro armaturu  včetně výřezové šablony, včetně prodloužené kuličkové tyče pro excentrické ovládní odtokového ventilu 	324,-	406,-	470,-	18	14
6140 45 XX	450 mm průměr bez plochy pro otvor pro armaturu  včetně výřezové šablony, včetně prodloužené kuličkové tyče pro excentrické ovládní odtokového ventilu 	298,-	380,-	440,-	24	10,7
6140 39 XX	390 mm průměr bez plochy pro otvor pro armaturu  včetně výřezové šablony 	268,-	350,-	403,-	36	8
6140 34 XX	340 mm průměr bez plochy pro otvor pro armaturu  včetně výřezové šablony 	241,-	323,-	371,-	36	6,1

vnější strana glazovaná

Další informace o vhodných ventilech viz strany 380-384

Doporučujeme kombinovat klozety a bidety JOYCE s umyvadly LOOP & FRIENDS.

Barva TR se vyrábí na zakázku. Při objednávce si prosím zjistěte dodací lhůtu.

XX = dosadte kód barvy

01 = Bílá Alpin, R1 = Bílá Alpin CeramicPlus, R2 = Star White CeramicPlus, R3 = Pergamon CeramicPlus, TR = Timber CeramicPlus

LOOP & FRIENDS

€ bez DPH



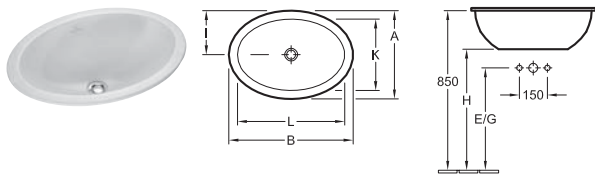

Chráněný vzor

Vodovodní baterie a dávkovače mýdla objednejte zvlášť

ZÁPUSTNÉ UMYVADLO



Objednací číslo	A	B	E	G	H	I	K	L
615530XX	470	660	515	515	635	235	380	570
615520XX	410	570	530	530	650	205	325	485
615510XX	360	505	560	560	680	180	285	439
615500XX	320	450	580	580	700	160	255	385

Objednací číslo	Popis	01	plus R1	plus R2, R3	kus/pal.	kg/kus
6155 30 XX	660 x 470 mm bez plochy pro otvor pro armaturu  včetně výřezové šablony, včetně prodloužené kuličkové tyče pro excentrické ovládání odtokového ventilu	436,-	518,-	605,-	15	16,7
6155 20 XX	570 x 410 mm bez plochy pro otvor pro armaturu  včetně výřezové šablony, včetně prodloužené kuličkové tyče pro excentrické ovládání odtokového ventilu	402,-	484,-	565,-	24	12,7
6155 10 XX	505 x 360 mm bez plochy pro otvor pro armaturu  včetně výřezové šablony	338,-	420,-	488,-	36	9,5
6155 00 XX	450 x 320 mm bez plochy pro otvor pro armaturu  včetně výřezové šablony	305,-	387,-	448,-	36	7,7



vnější strana glazovaná

Další informace o vhodných ventilech viz strany 380-384

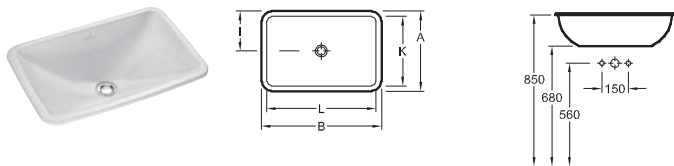
ZÁPUSTNÉ UMYVADLO



Objednací číslo	A	B	I	K	L
614520XX	450	675	225	380	615
614500XX	405	600	203	345	540
614510XX	340	510	170	280	450

Objednací číslo	Popis	01	plus R1	plus R2, R3	kus/pal.	kg/kus
6145 20 XX	675 x 450 mm bez plochy pro otvor pro armaturu 	436,-	518,-	605,-	15	17,3
6145 00 XX	600 x 405 mm bez plochy pro otvor pro armaturu 	402,-	484,-	565,-	12	14,5
6145 10 XX	510 x 340 mm bez plochy pro otvor pro armaturu 	338,-	420,-	488,-	36	10,1



vnější strana glazovaná, včetně výřezové šablony, včetně prodloužené kuličkové tyče pro excentrické ovládání odtokového ventilu

Další informace o vhodných ventilech viz strany 380-384

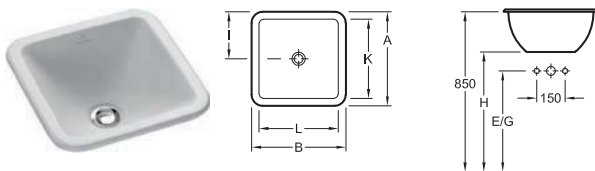
ZÁPUSTNÉ UMYVADLO



Objednací číslo	A	B	E	G	H	I	K	L
615620XX	450	450	535	535	655	225	380	380
615610XX	405	405	560	560	680	200	340	340

Objednací číslo	Popis	01	plus R1	plus R2, R3	kus/pal.	kg/kus
6156 20 XX	450 x 450 mm bez plochy pro otvor pro armaturu 	311,-	393,-	455,-	24	13,6
6156 10 XX	405 x 405 mm bez plochy pro otvor pro armaturu 	282,-	364,-	420,-	36	10,1

vnější strana glazovaná, včetně výřezové šablony, včetně prodloužené kuličkové tyče pro excentrické ovládání odtokového ventilu

Další informace o vhodných ventilech viz strany 380-384

Doporučujeme kombinovat klozety a bidety JOYCE s umyvadly LOOP & FRIENDS.

Barva TR se vyrábí na zakázku. Při objednávce si prosím zjistěte dodací lhůtu.

XX = dosadte kód barvy

01 = Bílá Alpin, R1 = Bílá Alpin CeramicPlus, R2 = Star White CeramicPlus, R3 = Pergamon CeramicPlus, TR = Timber CeramicPlus

LOOP & FRIENDS

be







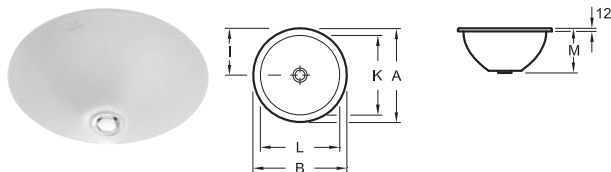





Chráněný vzor

Vodovodní baterie a dávkovače mýdla objednejte zvlášť

UMYVADLO K ZABUDOVÁNÍ ZESPODU



Objednací číslo	A	B	I	K	L	M
618043XX	525	525	263	440	440	225
618143XX	525	525	263	440	440	225
618038XX	450	450	225	380	380	205
618138XX	450	450	225	380	380	205
618033XX	390	390	195	330	330	185
618133XX	390	390	195	330	330	185
618028XX	340	340	170	280	280	165
618128XX	340	340	170	280	280	165

Objednací číslo	Popis	01	plus R1	plus R2, R3	kus/ pal.	kg/ kus
6180 43 XX	440 mm průměr bez plochy pro otvor pro armaturu  včetně prodloužené kuličkové tyče pro excentrické ovládní odtokového ventilu, upevňovací sada je součástí dodávky 	352,-	434,-	504,-	24	14
6181 43 XX	440 mm průměr bez plochy pro otvor pro armaturu  upevňovací sada je součástí dodávky	389,-	471,-	541,-	24	14
6180 38 XX	380 mm průměr bez plochy pro otvor pro armaturu  včetně prodloužené kuličkové tyče pro excentrické ovládní odtokového ventilu, upevňovací sada je součástí dodávky 	326,-	408,-	473,-	24	10,7
6181 38 XX	380 mm průměr bez plochy pro otvor pro armaturu  upevňovací sada je součástí dodávky	363,-	445,-	510,-	24	10,7
6180 33 XX	330 mm průměr bez plochy pro otvor pro armaturu  upevňovací sada je součástí dodávky 	292,-	374,-	432,-	36	8
6181 33 XX	330 mm průměr bez plochy pro otvor pro armaturu  upevňovací sada je součástí dodávky	329,-	411,-	469,-	36	8
6180 28 XX	280 mm průměr bez plochy pro otvor pro armaturu  upevňovací sada je součástí dodávky 	267,-	349,-	402,-	36	6,1
6181 28 XX	280 mm průměr bez plochy pro otvor pro armaturu  upevňovací sada je součástí dodávky	304,-	386,-	439,-	36	6,1

vnější strana glazovaná, výřez do umyvadlové desky je nutno provést podle originálního umyvadla, možnost zapuštění do desek z přírodního kamene a do laminátových desek







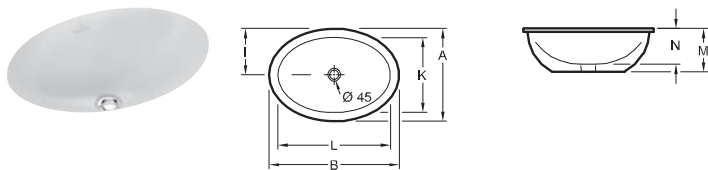





Další informace o vhodných ventilech viz strany 380-384

Upozornění: U modelů bez přepadu je nutné použít neuzavíratelný ventil

UMYVADLO K ZABUDOVÁNÍ ZESPODU



Objednací číslo	A	B	I	K	L	M	N
616130XX	470	660	235	375	560	215	180
616131XX	470	660	235	375	560	215	180
616120XX	405	570	203	325	485	200	160
616121XX	405	570	203	325	485	200	160
616110XX	355	500	178	285	430	180	140
616111XX	355	500	178	285	430	180	140
616100XX	320	450	160	255	385	160	120
616101XX	320	450	160	255	385	160	120

Objednací číslo	Popis	01	plus R1	plus R2, R3	kus/ pal.	kg/ kus
6161 30 XX	560 x 375 mm bez plochy pro otvor pro armaturu  včetně prodloužené kuličkové tyče pro excentrické ovládní odtokového ventilu, upevňovací sada je součástí dodávky 	454,-	536,-	626,-	15	16,7
6161 31 XX	560 x 375 mm bez plochy pro otvor pro armaturu  upevňovací sada je součástí dodávky	491,-	573,-	663,-	15	16,7
6161 20 XX	485 x 325 mm bez plochy pro otvor pro armaturu  včetně prodloužené kuličkové tyče pro excentrické ovládní odtokového ventilu, upevňovací sada je součástí dodávky 	403,-	485,-	566,-	24	12,7
6161 21 XX	485 x 325 mm bez plochy pro otvor pro armaturu  upevňovací sada je součástí dodávky	440,-	522,-	603,-	24	12,7
6161 10 XX	430 x 285 mm bez plochy pro otvor pro armaturu  upevňovací sada je součástí dodávky 	368,-	450,-	523,-	42	9,5
6161 11 XX	430 x 285 mm bez plochy pro otvor pro armaturu  upevňovací sada je součástí dodávky	405,-	487,-	560,-	42	9,5
6161 00 XX	385 x 255 mm bez plochy pro otvor pro armaturu  upevňovací sada je součástí dodávky 	337,-	419,-	487,-	36	7,7
6161 01 XX	385 x 255 mm bez plochy pro otvor pro armaturu  upevňovací sada je součástí dodávky	374,-	456,-	524,-	36	7,7

vnější strana glazovaná, výřez do umyvadlové desky je nutno provést podle originálního umyvadla, možnost zapuštění do desek z přírodního kamene a do laminátových desek

Další informace o vhodných ventilech viz strany 380-384

Upozornění: U modelů bez přepadu je nutné použít neuzavíratelný ventil

Doporučujeme kombinovat klozety a bidety JOYCE s umyvadly LOOP & FRIENDS.

Barva TR se vyrábí na zakázku. Při objednávce si prosím zjistěte dodací lhůtu.

XX = dosadte kód barvy

01 = Bílá Alpin, R1 = Bílá Alpin CeramicPlus, R2 = Star White CeramicPlus, R3 = Pergamon CeramicPlus, TR = Timber CeramicPlus

LOOP & FRIENDS

€ bez DPH

Chráněný vzor

Vodovodní baterie a dávkovače mýdla objednejte zvlášť

UMYVADLO K ZABUDOVÁNÍ ZESPODU

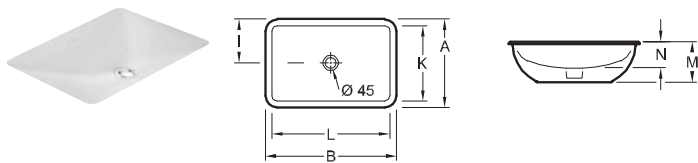

Objednací číslo	A	B	I	K	L	M	N
616320XX	450	675	225	380	615	175	140
616321XX	450	675	225	380	615	175	140
616300XX	405	600	203	340	540	180	120
616301XX	405	600	203	340	540	180	120
616310XX	340	510	170	280	450	160	115
616311XX	340	510	170	280	450	160	115

Objednací číslo	Popis	01	plus R1	plus R2, R3	kus/ pal.	kg/ kus
6163 20 XX	615 x 380 mm bez plochy pro otvor pro armaturu včetně prodloužené kuličkové tyče pro excentrické ovládání odtokového ventilu, upevňovací sada je součástí dodávky	443,-	525,-	614,-	15	17,3
6163 21 XX	615 x 380 mm bez plochy pro otvor pro armaturu upevňovací sada je součástí dodávky	480,-	562,-	651,-	15	17,3
6163 00 XX	540 x 340 mm bez plochy pro otvor pro armaturu včetně prodloužené kuličkové tyče pro excentrické ovládání odtokového ventilu, upevňovací sada je součástí dodávky	403,-	485,-	566,-	12	14,5
6163 01 XX	540 x 340 mm bez plochy pro otvor pro armaturu upevňovací sada je součástí dodávky	440,-	522,-	603,-	12	14,5
6163 10 XX	450 x 280 mm bez plochy pro otvor pro armaturu včetně prodloužené kuličkové tyče pro excentrické ovládání odtokového ventilu, upevňovací sada je součástí dodávky	360,-	442,-	514,-	42	10,1
6163 11 XX	450 x 280 mm bez plochy pro otvor pro armaturu upevňovací sada je součástí dodávky	397,-	479,-	551,-	42	10,1

vnější strana glazovaná, výřez do umyvadlové desky je nutno provést podle originálního umyvadla, možnost zapuštění do desek z přírodního kamene a do laminátových desek

Další informace o vhodných ventilech viz strany 380-384

Upozornění: U modelů bez přepadu je nutné použít neuzavíratelný ventil

UMYVADLO K ZABUDOVÁNÍ ZESPODU

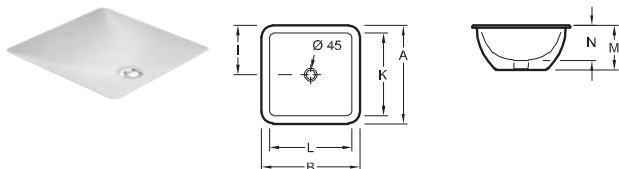

Objednací číslo	A	B	I	K	L	M	N
616220XX	450	450	225	380	380	205	160
616221XX	450	450	225	380	380	205	160
616210XX	405	405	200	340	340	180	135
616211XX	405	405	200	340	340	180	135

Objednací číslo	Popis	01	plus R1	plus R2, R3	kus/ pal.	kg/ kus
6162 20 XX	380 x 380 mm bez plochy pro otvor pro armaturu včetně prodloužené kuličkové tyče pro excentrické ovládání odtokového ventilu, upevňovací sada je součástí dodávky	337,-	419,-	487,-	24	13,6
6162 21 XX	380 x 380 mm bez plochy pro otvor pro armaturu upevňovací sada je součástí dodávky	374,-	456,-	524,-	42	13,6
6162 10 XX	340 x 340 mm bez plochy pro otvor pro armaturu včetně prodloužené kuličkové tyče pro excentrické ovládání odtokového ventilu, upevňovací sada je součástí dodávky	308,-	390,-	451,-	42	10,1
6162 11 XX	340 x 340 mm bez plochy pro otvor pro armaturu upevňovací sada je součástí dodávky	345,-	427,-	488,-	42	10,1

vnější strana glazovaná, výřez do umyvadlové desky je nutno provést podle originálního umyvadla, možnost zapuštění do desek z přírodního kamene a do laminátových desek

Další informace o vhodných ventilech viz strany 380-384

Upozornění: U modelů bez přepadu je nutné použít neuzavíratelný ventil

Doporučujeme kombinovat klozety a bidety JOYCE s umyvadly LOOP & FRIENDS.

Barva TR se vyrábí na zakázku. Při objednávce si prosím zjistěte dodací lhůtu.

XX = dosadte kód barvy

01 = Bílá Alpin, R1 = Bílá Alpin CeramicPlus, R2 = Star White CeramicPlus, R3 = Pergamon CeramicPlus, TR = Timber CeramicPlus

MEMENTO 2.0

Sanitární keramika

• Segment Premium

• Vhodný nábytkový program Finion, Legato

PRO.VILLEROY-BOCH.COM/TECHNICALDRAWINGS



Barvy keramiky



01 = Bílá Alpin



R1 = Bílá Alpin
CeramicPlus



R2 = Star White
CeramicPlus



RW = Stone
White
CeramicPlus



S5 = Ebony
CeramicPlus



i4 = Graphite
CeramicPlus



S0 = Glossy
Black
CeramicPlus



TDS7 =
Concrete

MEMENTO 2.0

€ bez DPH

Vodovodní baterie a dávkovače mýdla objednejte zvlášť

UMYVADLO

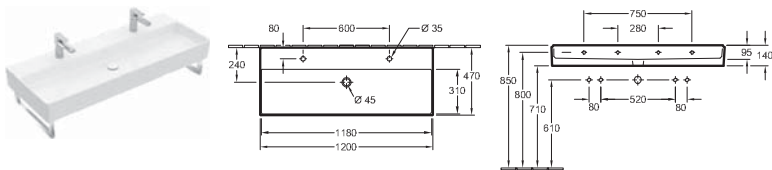

Objednací číslo	Popis	01	plus R1	plus R2	plus RW, S0	plus S5, i4		kus/pal.	kg/kus
4A22 C4 XX	1200 x 470 mm u 2 jednopákových směšovacích baterií a excentrického ovládní výpusti nebo ve spojení s ventilem s kolenovou pákou nebo ventilem "push-open" prosím nepřekračujte průtok max. 7,5 l/min na baterii.	1.144,-	1.226,-	1.226,-	1.621,-	1.621,-	-	6	37
4A22 C1 XX	1200 x 470 mm	1.144,-	1.226,-	1.226,-	1.621,-	1.621,-	-	6	37

upevnění na zeď, držák na ručníky (není součástí dodávky): montáž z boku (lze namontovat 2 kusy)

Další informace o vhodných ventilech viz strany 380-384

U modelů bez funkce přepadu se musí použít uzavíratelný ventil nebo ViFlow (překrytý přepad).

8749 42 D7	DRŽÁK NA RUČNÍK (na práni) 420 x 140 mm, vysoce leštěná ušlechtilá ocel, montáž z boku, upevňovací sada je součástí dodávky	-	-	-	-	-	195,-		1,9
9221 49 00	UMYVADLOVÝ PRVEK 525 x 1120 x 75 mm Další modely ViConnect viz strany 367-379	-	-	-	-	-	170,-	10	8

UMYVADLO

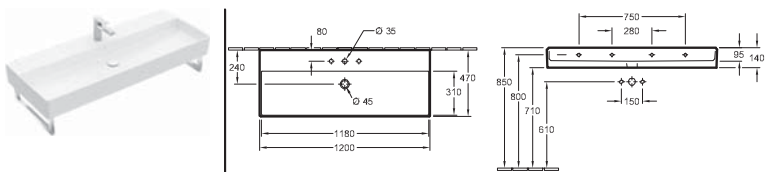

Objednací číslo	Popis	01	plus R1	plus R2	plus RW, S0	plus S5, i4		kus/pal.	kg/kus
4A22 C5 XX	1200 x 470 mm	1.144,-	1.226,-	1.226,-	1.621,-	1.621,-	-	6	37
4A22 C2 XX	1200 x 470 mm	1.144,-	1.226,-	1.226,-	1.621,-	1.621,-	-	6	37

upevnění na zeď, držák na ručníky (není součástí dodávky): montáž z boku (lze namontovat 2 kusy)

Další informace o vhodných ventilech viz strany 380-384

U modelů bez funkce přepadu se musí použít uzavíratelný ventil nebo ViFlow (překrytý přepad).

8749 42 D7	DRŽÁK NA RUČNÍK (na práni) 420 x 140 mm, vysoce leštěná ušlechtilá ocel, montáž z boku, upevňovací sada je součástí dodávky	-	-	-	-	-	195,-		1,9
9221 49 00	UMYVADLOVÝ PRVEK 525 x 1120 x 75 mm Další modely ViConnect viz strany 367-379	-	-	-	-	-	170,-	10	8

Barvy S5, i4, S0, TDS7 Concrete je vyráběna na zakázku. Při objednávání se informujte o dodací lhůtě.

Díky individuálnímu zhotovení vzhledu betonu je každé umyvadlo unikát.

XX = dosadte kód barvy
01 = Bílá Alpin, R1 = Bílá Alpin CeramicPlus, R2 = Star White CeramicPlus, RW = Stone White CeramicPlus, S5 = Ebony CeramicPlus, i4 = Graphite CeramicPlus, S0 = Glossy Black CeramicPlus, TDS7 = Concrete

¹DEKOR
Příplatek k Bílé Alpin 01 pro model:
€ 655 / TDS7 = Concrete



MEMENTO 2.0

be

Vodovodní baterie a dávkovače mýdla objednejte zvlášť

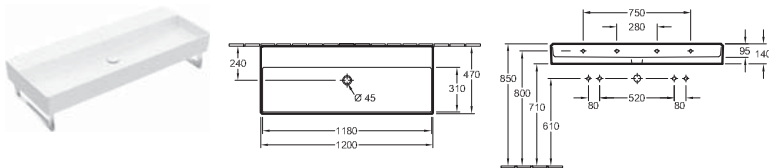
UMYVADLO



Objednací číslo	Popis	01	plus R1	plus R2	plus RW, S0	plus S5, i4		kus/pal.	kg/kus
4A22 C3 XX	1200 x 470 mm  	1.181,-	1.263,-	1.263,-	1.658,-	1.658,-	-	6	37



upevnění na zeď, držák na ručníky (není součástí dodávky): montáž z boku (lze namontovat 2 kusy), při použití nástěnné vodovodní baterie doporučujeme délku ústí nejméně 205 mm
 Další informace o vhodných ventilech viz strany 380-384

Upozornění: U modelů bez přepadu je nutné použít neuzavíratelný ventil

8749 42 D7	DRŽÁK NA RUČNÍK (na přání) 420 x 140 mm, vysoce leštěná ušlechtilá ocel, montáž z boku, upevňovací sada je součástí dodávky	-	-	-	-	-	195,-		1,9
9221 49 00	UMYVADLOVÝ PRVEK 525 x 1120 x 75 mm Další modely ViConnect viz strany 367-379	-	-	-	-	-	170,-	10	8

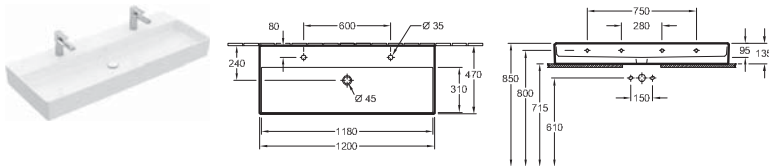
UMYVADLO



Objednací číslo	Popis	01	plus R1	plus R2	plus RW, S0	plus S5, i4		kus/pal.	kg/kus
4A22 CK XX	1200 x 470 mm 2x   u 2 jednopákových směšovacích baterií a excentrického ovládání výpusti nebo ve spojení s ventilem s kolenovou pákou nebo ventilem "push-open" prosím nepřekračujte průtok max. 7,5 l/min na baterii.	1.210,-	1.292,-	1.292,-	1.687,-	1.687,-	-	6	37
4A22 CG XX	1200 x 470 mm 2x  	1.210,-	1.292,-	1.292,-	1.687,-	1.687,-	-	6	37

spodní strana broušená, upevnění na zeď, včetně výřezové šablony, vhodný nábytkový program: Finion, Legato, Memento

Další informace o vhodných ventilech viz strany 380-384

U modelů bez funkce přepadu se musí použít uzavíratelný ventil nebo ViFlow (překrytý přepad).

9221 49 00	UMYVADLOVÝ PRVEK 525 x 1120 x 75 mm Další modely ViConnect viz strany 367-379	-	-	-	-	-	170,-	10	8
------------	--	---	---	---	---	---	-------	----	---

Barvy S5, i4, S0, TDS7 Concrete je vyráběna na zakázku. Při objednávání se informujte o dodací lhůtě.

Díky individuálnímu zhotovení vzhledu betonu je každé umyvadlo unikát.

XX = dosadte kód barvy
 01 = Bílá Alpin, R1 = Bílá Alpin CeramicPlus, R2 = Star White CeramicPlus, RW = Stone White CeramicPlus, S5 = Ebony CeramicPlus, i4 = Graphite CeramicPlus, S0 = Glossy Black CeramicPlus, TDS7 = Concrete

¹DEKOR
 Příplatek k Bílé Alpin 01 pro model:
 € 655 / TDS7 = Concrete

MEMENTO 2.0

€ bez DPH

Vodovodní baterie a dávkovače mýdla objednejte zvlášť

UMYVADLO

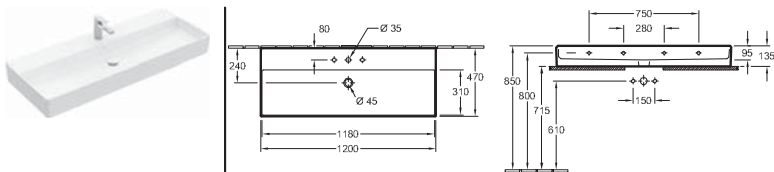

Objednací číslo	Popis	01	plus R1	plus R2	plus RW, S0	plus S5, i4		kus/ pal.	kg/ kus	
4A22 CL XX	1200 x 470 mm	Titan Ceram NOVINKA	1.210,-	1.292,-	1.292,-	1.687,-	1.687,-	-	6	37
4A22 CH XX	1200 x 470 mm	Titan Ceram NOVINKA	1.210,-	1.292,-	1.292,-	1.687,-	1.687,-	-	6	37

spodní strana broušená, upevnění na zeď, včetně výřezové šablony, vhodný nábytkový program: Finion, Legato, Memento

Další informace o vhodných ventilech viz strany 380-384

U modelů bez funkce přepadu se musí použít uzavíratelný ventil nebo ViFlow (překrytý přepad).

9221 49 00	UMYVADLOVÝ PRVEK 525 x 1120 x 75 mm Další modely ViConnect viz strany 367-379		-	-	-	-	-	170,-	10	8
------------	---	--	---	---	---	---	---	-------	----	---

UMYVADLO

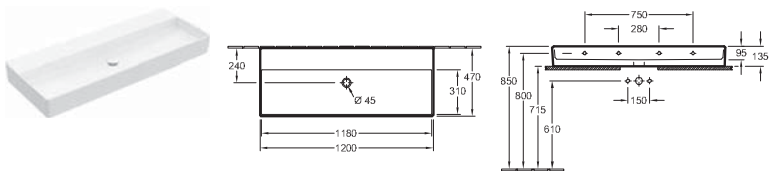

Objednací číslo	Popis	01	plus R1	plus R2	plus RW, S0	plus S5, i4		kus/ pal.	kg/ kus	
4A22 CF XX	1200 x 470 mm	Titan Ceram NOVINKA	1.247,-	1.329,-	1.329,-	1.724,-	1.724,-	-	6	37

spodní strana broušená, upevnění na zeď, včetně výřezové šablony, při použití nástěnné vodovodní baterie doporučujeme délku ústí nejméně 205 mm, vhodný nábytkový program: Finion, Legato, Memento

Další informace o vhodných ventilech viz strany 380-384

Upozornění: U modelů bez přepadu je nutné použít neuzavíratelný ventil

9221 49 00	UMYVADLOVÝ PRVEK 525 x 1120 x 75 mm Další modely ViConnect viz strany 367-379		-	-	-	-	-	170,-	10	8
------------	---	--	---	---	---	---	---	-------	----	---

Barvy S5, i4, S0, TDS7 Concrete je vyráběna na zakázku. Při objednávání se informujte o dodací lhůtě.

Díky individuálnímu zhotovení vzhledu betonu je každé umyvadlo unikát.

XX = dosadte kód barvy

01 = Bílá Alpin, R1 = Bílá Alpin CeramicPlus, R2 = Star White CeramicPlus, RW = Stone White CeramicPlus, S5 = Ebony CeramicPlus, i4 = Graphite CeramicPlus, S0 = Glossy Black CeramicPlus, TDS7 = Concrete

¹DEKOR

Příplatek k Bílé Alpin 01 pro model:
€ 655 / TDS7 = Concrete



MEMENTO 2.0

be

Vodovodní baterie a dávkovače mýdla objednejte zvlášť

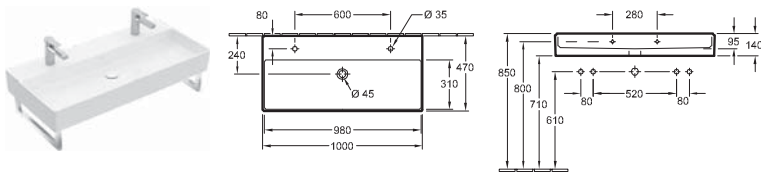
UMYVADLO



Objednací číslo	Popis	01	plus R1	plus R2	plus RW, S0	plus S5, i4		kus/ pal.	kg/ kus
4A22 A4 XX	1000 x 470 mm $2 \times \bigcirc \bigcirc$ u 2 jednopákových směšovacích baterií a excentrického ovládní výpusti nebo ve spojení s ventilem s kolennou pákou nebo ventilem "push-open" prosím nepřekračujte průtok max. 7,5 l/min na baterii.  NOVINKA	920,-	1.002,-	1.002,-	1.320,-	1.320,-	-	6	29,1
4A22 A1 XX	1000 x 470 mm $2 \times \bigcirc \otimes$  NOVINKA	920,-	1.002,-	1.002,-	1.320,-	1.320,-	-	6	29,1

upevnění na zeď, držák na ručníky (není součástí dodávky): montáž z boku (lze namontovat 2 kusy)



Další informace o vhodných ventilech viz strany 380-384

U modelů bez funkce přepadu se musí použít uzavíratelný ventil nebo ViFlow (překrytý přepad).

8749 42 D7	DRŽÁK NA RUČNÍK (na přání) 420 x 140 mm, vysoce leštěná ušlechtilá ocel, montáž z boku, upevňovací sada je součástí dodávky	-	-	-	-	-	195,-		1,9
9221 49 00	UMYVADLOVÝ PRVEK 525 x 1120 x 75 mm  Další modely ViConnect viz strany 367-379	-	-	-	-	-	170,-	10	8

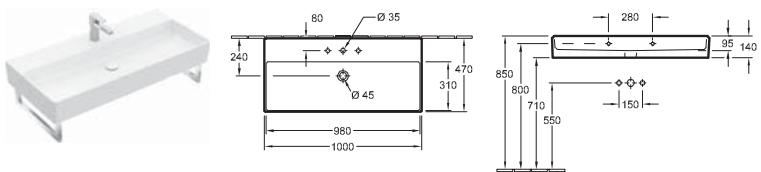
UMYVADLO



Objednací číslo	Popis	01	plus R1	plus R2	plus RW, S0	plus S5, i4		kus/ pal.	kg/ kus
4A22 A5 XX	1000 x 470 mm $\bigcirc \bigcirc \bigcirc \bigcirc$  NOVINKA	920,-	1.002,-	1.002,-	1.320,-	1.320,-	-	6	29,1
4A22 A2 XX	1000 x 470 mm $\bigcirc \bigcirc \bigcirc \otimes$  NOVINKA	920,-	1.002,-	1.002,-	1.320,-	1.320,-	-	6	29,1

upevnění na zeď, držák na ručníky (není součástí dodávky): montáž z boku (lze namontovat 2 kusy)

Další informace o vhodných ventilech viz strany 380-384

U modelů bez funkce přepadu se musí použít uzavíratelný ventil nebo ViFlow (překrytý přepad).

8749 42 D7	DRŽÁK NA RUČNÍK (na přání) 420 x 140 mm, vysoce leštěná ušlechtilá ocel, montáž z boku, upevňovací sada je součástí dodávky	-	-	-	-	-	195,-		1,9
9221 49 00	UMYVADLOVÝ PRVEK 525 x 1120 x 75 mm  Další modely ViConnect viz strany 367-379	-	-	-	-	-	170,-	10	8

Barvy S5, i4, S0, TDS7 Concrete je vyráběna na zakázku. Při objednávání se informujte o dodací lhůtě.

Díky individuálnímu zhotovení vzhledu betonu je každé umyvadlo unikát.

XX = dosadte kód barvy

01 = Bílá Alpin, R1 = Bílá Alpin CeramicPlus, R2 = Star White CeramicPlus, RW = Stone White CeramicPlus, S5 = Ebony CeramicPlus, i4 = Graphite CeramicPlus, S0 = Glossy Black CeramicPlus, TDS7 = Concrete

¹DEKOR

Příplatek k Bílé Alpin 01 pro model:
€ 655 / TDS7 = Concrete



MEMENTO 2.0

€ bez DPH

Vodovodní baterie a dávkovače mýdla objednejte zvlášť

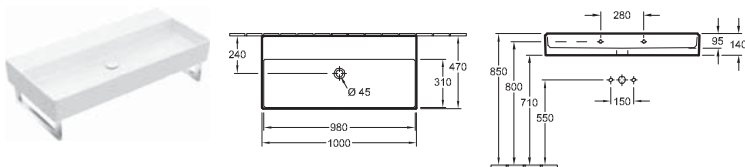
UMYVADLO



Objednací číslo	Popis	01	plus R1	plus R2	plus RW, S0	plus S5, i4		kus/pal.	kg/kus
4A22 A3 XX	1000 x 470 mm    NOVINKA	957,-	1.039,-	1.039,-	1.357,-	1.357,-	-	6	29,1



upevnění na zeď, držák na ručníky (není součástí dodávky): montáž z boku (Ize namontovat 2 kusy), při použití nástěnné vodovodní baterie doporučujeme délku ústí nejméně 205 mm
 Další informace o vhodných ventilech viz strany 380-384

Upozornění: U modelů bez přepadu je nutné použít uzavíratelný ventil

8749 42 D7	DRŽÁK NA RUČNÍK (na přání) 420 x 140 mm, vysoce leštěná ušlechtilá ocel, montáž z boku, upevňovací sada je součástí dodávky	-	-	-	-	-	195,-		1,9
9221 49 00	UMYVADLOVÝ PRVEK 525 x 1120 x 75 mm  Další modely ViConnect viz strany 367-379	-	-	-	-	-	170,-	10	8

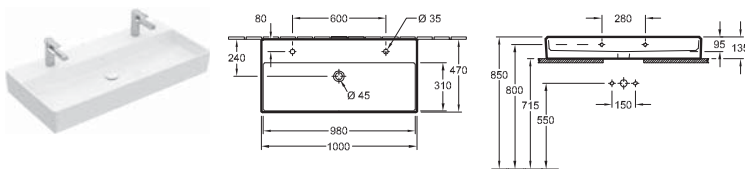
UMYVADLO



Objednací číslo	Popis	01	plus R1	plus R2	plus RW, S0	plus S5, i4		kus/pal.	kg/kus
4A22 1L XX	1000 x 470 mm 2x  u 2 jednopákových směšovacích baterií a excentrického ovládání výpusti nebo ve spojení s ventilem s kolenovou pákou nebo ventilem "push-open" prosím nepřekračujte průtok max. 7,5 l/min na baterii.  NOVINKA	986,-	1.068,-	1.068,-	1.386,-	1.386,-	-	6	29
4A22 1K XX	1000 x 470 mm 2x   NOVINKA	986,-	1.068,-	1.068,-	1.386,-	1.386,-	-	6	29

spodní strana broušená, upevnění na zeď, včetně výřezové šablony, vhodný nábytkový program: Finion, Legato, Memento

Další informace o vhodných ventilech viz strany 380-384

U modelů bez funkce přepadu se musí použít uzavíratelný ventil nebo ViFlow (překrytý přepad).

9221 49 00	UMYVADLOVÝ PRVEK 525 x 1120 x 75 mm  Další modely ViConnect viz strany 367-379	-	-	-	-	-	170,-	10	8
------------	--	---	---	---	---	---	-------	----	---

Barvy S5, i4, S0, TDS7 Concrete je vyráběna na zakázku. Při objednávání se informujte o dodací lhůtě.

Díky individuálnímu zhotovení vzhledu betonu je každé umyvadlo unikát.

XX = dosadte kód barvy
 01 = Bílá Alpin, R1 = Bílá Alpin CeramicPlus, R2 = Star White CeramicPlus, RW = Stone White CeramicPlus, S5 = Ebony CeramicPlus, i4 = Graphite CeramicPlus, S0 = Glossy Black CeramicPlus, TDS7 = Concrete

¹DEKOR
 Příplatek k Bílé Alpin 01 pro model:
 € 655 / TDS7 = Concrete

MEMENTO 2.0

be

Vodovodní baterie a dávkovače mýdla objednejte zvlášť

UMYVADLO

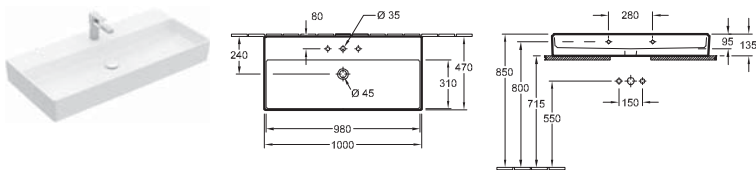

Objednací číslo	Popis	01	plus R1	plus R2	plus RW, S0	plus S5, i4		kus/ pal.	kg/ kus
4A22 1G XX	1000 x 470 mm	986,-	1.068,-	1.068,-	1.386,-	1.386,-	-	6	29
4A22 1H XX	1000 x 470 mm	986,-	1.068,-	1.068,-	1.386,-	1.386,-	-	6	29

spodní strana broušená, upevnění na zeď, včetně výřezové šablony, vhodný nábytkový program: Finion, Legato, Memento

Další informace o vhodných ventilech viz strany 380-384

U modelů bez funkce přepadu se musí použít uzavíratelný ventil nebo ViFlow (překrytý přepad).

9221 49 00	UMYVADLOVÝ PRVEK 525 x 1120 x 75 mm Další modely ViConnect viz strany 367-379		-	-	-	-	170,-	10	8
------------	---	--	---	---	---	---	-------	----	---

UMYVADLO

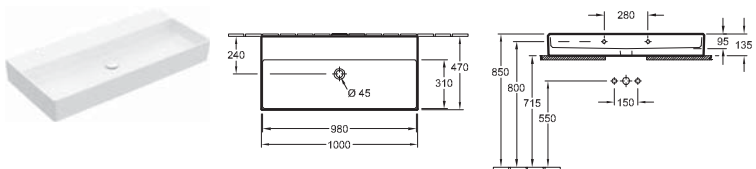

Objednací číslo	Popis	01	plus R1	plus R2	plus RW, S0	plus S5, i4		kus/ pal.	kg/ kus
4A22 1F XX	1000 x 470 mm	1.023,-	1.105,-	1.105,-	1.423,-	1.423,-	-	6	29

spodní strana broušená, upevnění na zeď, včetně výřezové šablony, při použití nástěnné vodovodní baterie doporučujeme délku ústí nejméně 205 mm, vhodný nábytkový program: Finion, Legato, Memento

Další informace o vhodných ventilech viz strany 380-384

Upozornění: U modelů bez přepadu je nutné použít neuzavíratelný ventil

9221 49 00	UMYVADLOVÝ PRVEK 525 x 1120 x 75 mm Další modely ViConnect viz strany 367-379		-	-	-	-	170,-	10	8
------------	---	--	---	---	---	---	-------	----	---

UMYVADLO

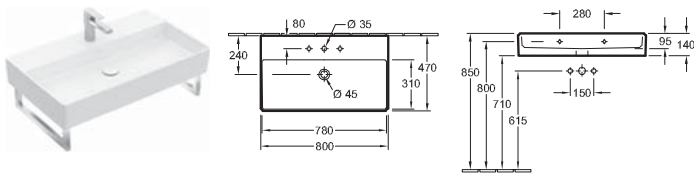

Objednací číslo	Popis	01	plus R1	plus R2	plus RW, S0	plus S5, i4		kus/ pal.	kg/ kus
4A22 80 XX	800 x 470 mm	782,-	864,-	864,-	1.134,-	1.134,-	-	12	24,9
4A22 81 XX	800 x 470 mm	782,-	864,-	864,-	1.134,-	1.134,-	-	12	24,9

upevnění na zeď, držák na ručníky (není součástí dodávky): montáž z boku (lze namontovat 2 kusy)

Další informace o vhodných ventilech viz strany 380-384

U modelů bez funkce přepadu se musí použít uzavíratelný ventil nebo ViFlow (překrytý přepad).

8749 42 D7	DRŽÁK NA RUČNÍK (na přání) 420 x 140 mm, vysoce leštěná ušlechtilá ocel, montáž z boku, upevňovací sada je součástí dodávky	-	-	-	-	-	195,-		1,9
9221 49 00	UMYVADLOVÝ PRVEK 525 x 1120 x 75 mm Další modely ViConnect viz strany 367-379		-	-	-	-	170,-	10	8

Barvy S5, i4, S0, TDS7 Concrete je vyráběna na zakázku. Při objednávání se informujte o dodací lhůtě.

Díky individuálnímu zhotovení vzhledu betonu je každé umyvadlo unikát.

XX = dosadte kód barvy

01 = Bílá Alpin, R1 = Bílá Alpin CeramicPlus, R2 = Star White CeramicPlus, RW = Stone White CeramicPlus, S5 = Ebony CeramicPlus, i4 = Graphite CeramicPlus, S0 = Glossy Black CeramicPlus, TDS7 = Concrete

1 DEKOR

Příplatek k Bílé Alpin 01 pro model:
€ 655 / TDS7 = Concrete



MEMENTO 2.0

€ bez DPH

Vodovodní baterie a dávkovače mýdla objednejte zvlášť

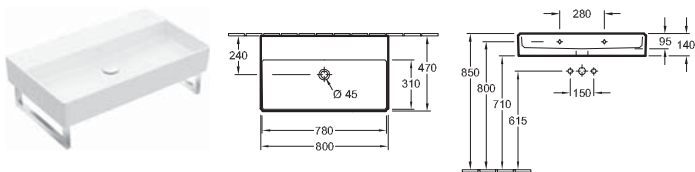
UMYVADLO



Objednací číslo	Popis	01	plus R1	plus R2	plus RW, S0	plus S5, i4		kus/ pal.	kg/ kus
4A22 83 XX	800 x 470 mm    NOVINKA	819,-	901,-	901,-	1.171,-	1.171,-	-	12	24,9









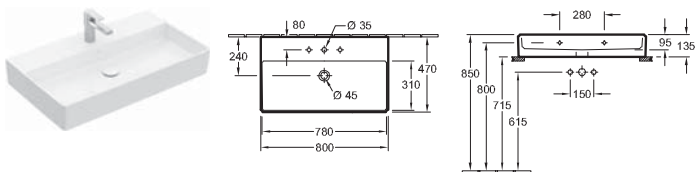

upevnění na zeď, držák na ručníky (není součástí dodávky); montáž z boku (lze namontovat 2 kusy), při použití nástěnné vodovodní baterie doporučujeme délku ústí nejméně 205 mm
Další informace o vhodných ventilech viz strany 380-384

Upozornění: U modelů bez přepadu je nutné použít neuzavíratelný ventil

8749 42 D7	DRŽÁK NA RUČNÍK (na přání) 420 x 140 mm, vysoce leštěná ušlechtilá ocel, montáž z boku, upevňovací sada je součástí dodávky	-	-	-	-	-	195,-		1,9
9221 49 00	UMYVADLOVÝ PRVEK 525 x 1120 x 75 mm Další modely ViConnect viz strany 367-379	-	-	-	-	-	170,-	10	8

UMYVADLO



Objednací číslo	Popis	01	plus R1	plus R2	plus RW, S0	plus S5, i4		kus/ pal.	kg/ kus
4A22 8G XX	800 x 470 mm      NOVINKA	848,-	930,-	930,-	1.200,-	1.200,-	-	12	24,9
4A22 8L XX	800 x 470 mm      NOVINKA	848,-	930,-	930,-	1.200,-	1.200,-	-	12	24,9

spodní strana broušená, upevnění na zeď, včetně výřezové šablony, vhodný nábytkový program: Finion, Legato, Memento



Další informace o vhodných ventilech viz strany 380-384

U modelů bez funkce přepadu se musí použít uzavíratelný ventil nebo ViFlow (překrytý přepad).

9221 49 00	UMYVADLOVÝ PRVEK 525 x 1120 x 75 mm Další modely ViConnect viz strany 367-379	-	-	-	-	-	170,-	10	8
------------	--	---	---	---	---	---	-------	----	---

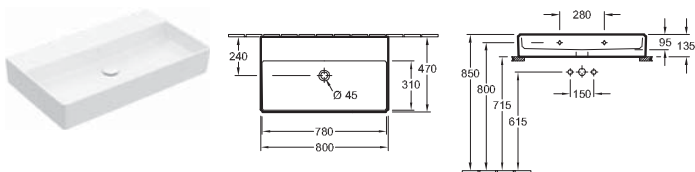
UMYVADLO



Objednací číslo	Popis	01	plus R1	plus R2	plus RW, S0	plus S5, i4		kus/ pal.	kg/ kus
4A22 8F XX	800 x 470 mm    NOVINKA	885,-	967,-	967,-	1.237,-	1.237,-	-	12	24,9

spodní strana broušená, upevnění na zeď, včetně výřezové šablony, při použití nástěnné vodovodní baterie doporučujeme délku ústí nejméně 205 mm, vhodný nábytkový program: Finion, Legato, Memento

Další informace o vhodných ventilech viz strany 380-384

Upozornění: U modelů bez přepadu je nutné použít neuzavíratelný ventil

9221 49 00	UMYVADLOVÝ PRVEK 525 x 1120 x 75 mm Další modely ViConnect viz strany 367-379	-	-	-	-	-	170,-	10	8
------------	--	---	---	---	---	---	-------	----	---

Barvy S5, i4, S0, TDS7 Concrete je vyráběna na zakázku. Při objednávání se informujte o dodací lhůtě.

Díky individuálnímu zhotovení vzhledu betonu je každé umyvadlo unikát.

XX = dosadte kód barvy

01 = Bílá Alpin, R1 = Bílá Alpin CeramicPlus, R2 = Star White CeramicPlus, RW = Stone White CeramicPlus, S5 = Ebony CeramicPlus, i4 = Graphite CeramicPlus, S0 = Glossy Black CeramicPlus, TDS7 = Concrete

¹ DEKOR

Příplatek k Bílé Alpin 01 pro model:
€ 655 / TDS7 = Concrete





MEMENTO 2.0

be

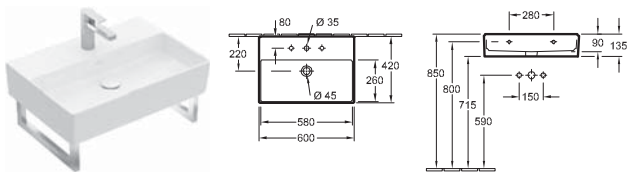
Vodovodní baterie a dávkovače mýdla objednejte zvlášť

UMYVADLO



Objednací číslo	Popis	01	plus R1	plus R2	plus RW, S0	plus S5, i4		kus/ pal.	kg/ kus
4A22 60 XX	600 x 420 mm  	461,-	543,-	543,-	703,-	703,-	-	10	17,2
4A22 61 XX	600 x 420 mm  	461,-	543,-	543,-	703,-	703,-	-	10	17,2

upevnění na zeď, držák na ručníky (není součástí dodávky): montáž z boku (lze namontovat 2 kusy)

Další informace o vhodných ventilech viz strany 380-384

U modelů bez funkce přepadu se musí použít uzavíratelný ventil nebo ViFlow (překrytý přepad).

8749 37 D7	DRŽÁK NA RUČNÍK (na přání) 370 x 140 mm, vysoce leštěná ušlechtilá ocel, montáž z boku, upevňovací sada je součástí dodávky	-	-	-	-	-	192,-		2,8
9221 49 00	UMYVADLOVÝ PRVEK 525 x 1120 x 75 mm  Další modely ViConnect viz strany 367-379	-	-	-	-	-	170,-	10	8

UMYVADLO

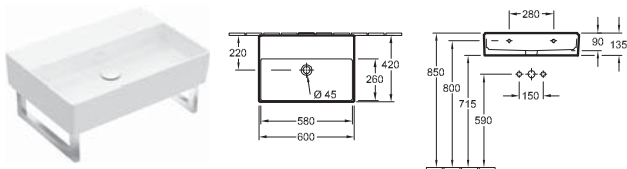

Objednací číslo	Popis	01	plus R1	plus R2	plus RW, S0	plus S5, i4		kus/ pal.	kg/ kus
4A22 63 XX	600 x 420 mm  	498,-	580,-	580,-	740,-	740,-	-	10	17,2

upevnění na zeď, držák na ručníky (není součástí dodávky): montáž z boku (lze namontovat 2 kusy), při použití nástěnné vodovodní baterie doporučujeme délku ústí nejméně 205 mm

Další informace o vhodných ventilech viz strany 380-384

Upozornění: U modelů bez přepadu je nutné použít neuzavíratelný ventil

8749 37 D7	DRŽÁK NA RUČNÍK (na přání) 370 x 140 mm, vysoce leštěná ušlechtilá ocel, montáž z boku, upevňovací sada je součástí dodávky	-	-	-	-	-	192,-		2,8
9221 49 00	UMYVADLOVÝ PRVEK 525 x 1120 x 75 mm  Další modely ViConnect viz strany 367-379	-	-	-	-	-	170,-	10	8

Barvy S5, i4, S0, TDS7 Concrete je vyráběna na zakázku. Při objednávání se informujte o dodací lhůtě.

Díky individuálnímu zhotovení vzhledu betonu je každé umyvadlo unikát.

XX = dosadte kód barvy

01 = Bílá Alpin, R1 = Bílá Alpin CeramicPlus, R2 = Star White CeramicPlus, RW = Stone White CeramicPlus, S5 = Ebony CeramicPlus, i4 = Graphite CeramicPlus, S0 = Glossy Black CeramicPlus, TDS7 = Concrete

¹DEKOR

Příplatek k Bílé Alpin 01 pro model:
€ 655 / TDS7 = Concrete

MEMENTO 2.0

€ bez DPH

Vodovodní baterie a dávkovače mýdla objednejte zvlášť

UMYVADLO

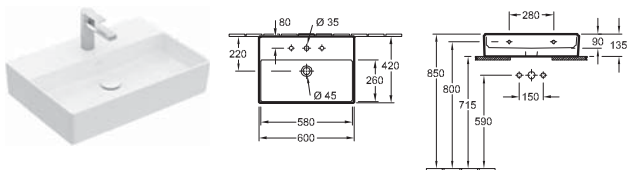

Objednací číslo	Popis	01	plus R1	plus R2	plus RW, S0	plus S5, i4		kus/ pal.	kg/ kus
4A22 6G XX	600 x 420 mm NOVINKA	527,-	609,-	609,-	769,-	769,-	-	10	17,7
4A22 6L XX	600 x 420 mm NOVINKA	527,-	609,-	609,-	769,-	769,-	-	10	17,7

spodní strana broušená, upevnění na zeď, včetně výřezové šablony, vhodný nábytkový program: Finion, Legato, Memento

Další informace o vhodných ventilech viz strany 380-384

U modelů bez funkce přepadu se musí použít uzavíratelný ventil nebo ViFlow (překrytý přepad).

9221 49 00	UMYVADLOVÝ PRVEK 525 x 1120 x 75 mm Další modely ViConnect viz strany 367-379		-	-	-	-	170,-	10	8
------------	---	--	---	---	---	---	-------	----	---

UMYVADLO

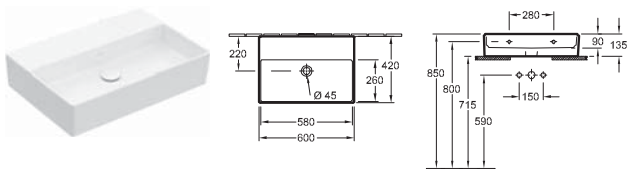

Objednací číslo	Popis	01	plus R1	plus R2	plus RW, S0	plus S5, i4		kus/ pal.	kg/ kus
4A22 6F XX	600 x 420 mm NOVINKA	564,-	646,-	646,-	806,-	806,-	-	10	17,7

spodní strana broušená, upevnění na zeď, včetně výřezové šablony, při použití nástěnné vodovodní baterie doporučujeme délku ústí nejméně 205 mm, vhodný nábytkový program: Finion, Legato, Memento

Další informace o vhodných ventilech viz strany 380-384

Upozornění: U modelů bez přepadu je nutné použít neuzavíratelný ventil

9221 49 00	UMYVADLOVÝ PRVEK 525 x 1120 x 75 mm Další modely ViConnect viz strany 367-379		-	-	-	-	170,-	10	8
------------	---	--	---	---	---	---	-------	----	---

UMYVADLO

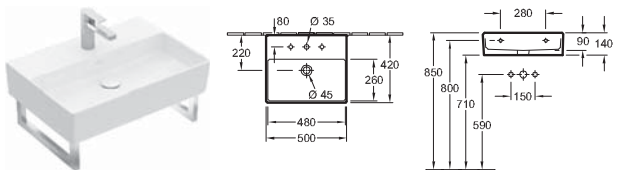

Objednací číslo	Popis	01	plus R1	plus R2	plus RW, S0	plus S5, i4		kus/ pal.	kg/ kus
4A22 50 XX	500 x 420 mm NOVINKA	406,-	488,-	488,-	629,-	629,-	-	12	14,19
4A22 51 XX	500 x 420 mm NOVINKA	406,-	488,-	488,-	629,-	629,-	-	12	14,19

upevnění na zeď, držák na ručníky (není součástí dodávky): montáž z boku (lze namontovat 2 kusy)

Další informace o vhodných ventilech viz strany 380-384

U modelů bez funkce přepadu se musí použít uzavíratelný ventil nebo ViFlow (překrytý přepad).

8749 37 D7	DRŽÁK NA RUČNÍK (na přání) 370 x 140 mm, vysoce leštěná ušlechtilá ocel, montáž z boku, upevňovací sada je součástí dodávky	-	-	-	-	-	192,-		2,8
9221 49 00	UMYVADLOVÝ PRVEK 525 x 1120 x 75 mm Další modely ViConnect viz strany 367-379		-	-	-	-	170,-	10	8

Barvy S5, i4, S0, TDS7 Concrete je vyráběna na zakázku. Při objednávání se informujte o dodací lhůtě.

Díky individuálnímu zhotovení vzhledu betonu je každé umyvadlo unikát.

XX = dosadte kód barvy

01 = Bílá Alpin, R1 = Bílá Alpin CeramicPlus, R2 = Star White CeramicPlus, RW = Stone White CeramicPlus, S5 = Ebony CeramicPlus, i4 = Graphite CeramicPlus, S0 = Glossy Black CeramicPlus, TDS7 = Concrete

¹DEKOR
Příplatek k Bílé Alpin 01 pro model:
€ 655 / TDS7 = Concrete

MEMENTO 2.0

be

Vodovodní baterie a dávkovače mýdla objednejte zvlášť

UMYVADLO

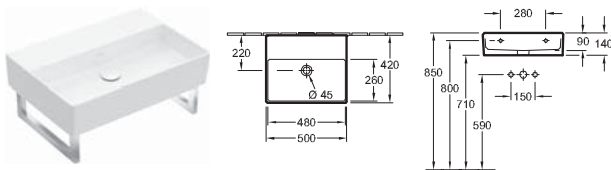

Objednací číslo	Popis	01	plus R1	plus R2	plus RW, S0	plus S5, i4		kus/ pal.	kg/ kus
4A22 53 XX	500 x 420 mm NOVINKA	443,-	525,-	525,-	666,-	666,-	-	12	14,19

upevnění na zeď, držák na ručníky (není součástí dodávky): montáž z boku (lze namontovat 2 kusy), při použití nástěnné vodovodní baterie doporučujeme délku ústí nejméně 205 mm
 Další informace o vhodných ventilech viz strany 380-384

Upozornění: U modelů bez přepadu je nutné použít neuzavíratelný ventil

8749 37 D7	DRŽÁK NA RUČNÍK (na přání) 370 x 140 mm, vysoce leštěná ušlechtilá ocel, montáž z boku, upevňovací sada je součástí dodávky	-	-	-	-	-	192,-		2,8
9221 49 00	UMYVADLOVÝ PRVEK 525 x 1120 x 75 mm Další modely ViConnect viz strany 367-379	-	-	-	-	-	170,-	10	8

UMYVADLO

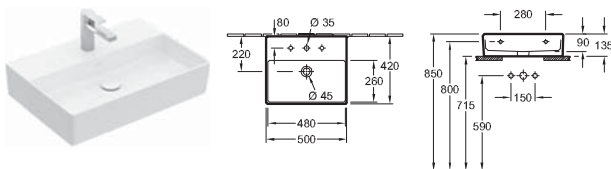

Objednací číslo	Popis	01	plus R1	plus R2	plus RW, S0	plus S5, i4		kus/ pal.	kg/ kus
4A22 5G XX	500 x 420 mm NOVINKA	472,-	554,-	554,-	695,-	695,-	-	12	13,1
4A22 5L XX	500 x 420 mm NOVINKA	472,-	554,-	554,-	695,-	695,-	-	12	13,1

spodní strana broušená, upevnění na zeď, včetně výřezové šablony, vhodný nábytkový program: Finion, Legato, Memento

Další informace o vhodných ventilech viz strany 380-384

U modelů bez funkce přepadu se musí použít uzavíratelný ventil nebo ViFlow (překrytý přepad).

9221 49 00	UMYVADLOVÝ PRVEK 525 x 1120 x 75 mm Další modely ViConnect viz strany 367-379	-	-	-	-	-	170,-	10	8
------------	--	---	---	---	---	---	-------	----	---

UMYVADLO

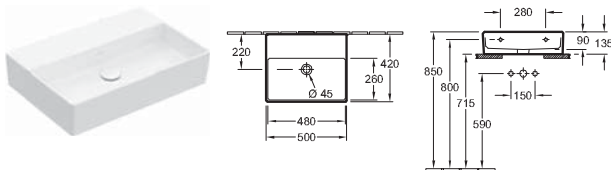

Objednací číslo	Popis	01	plus R1	plus R2	plus RW, S0	plus S5, i4		kus/ pal.	kg/ kus
4A22 5F XX	500 x 420 mm NOVINKA	509,-	591,-	591,-	732,-	732,-	-	12	13,1

spodní strana broušená, upevnění na zeď, včetně výřezové šablony, při použití nástěnné vodovodní baterie doporučujeme délku ústí nejméně 205 mm, vhodný nábytkový program: Finion, Legato, Memento

Další informace o vhodných ventilech viz strany 380-384

Upozornění: U modelů bez přepadu je nutné použít neuzavíratelný ventil

9221 49 00	UMYVADLOVÝ PRVEK 525 x 1120 x 75 mm Další modely ViConnect viz strany 367-379	-	-	-	-	-	170,-	10	8
------------	--	---	---	---	---	---	-------	----	---

Barvy S5, i4, S0, TDS7 Concrete je vyráběna na zakázku. Při objednávání se informujte o dodací lhůtě.

Díky individuálnímu zhotovení vzhledu betonu je každé umyvadlo unikát.

XX = dosadte kód barvy

01 = Bílá Alpin, R1 = Bílá Alpin CeramicPlus, R2 = Star White CeramicPlus, RW = Stone White CeramicPlus, S5 = Ebony CeramicPlus, i4 = Graphite CeramicPlus, S0 = Glossy Black CeramicPlus, TDS7 = Concrete

¹ DEKOR

Příplatek k Bílé Alpin 01 pro model:
€ 655 / TDS7 = Concrete

MEMENTO 2.0

€ bez DPH

Vodovodní baterie a dávkovače mýdla objednejte zvlášť

UMYVADLO K POSTAVENÍ NA DESKU

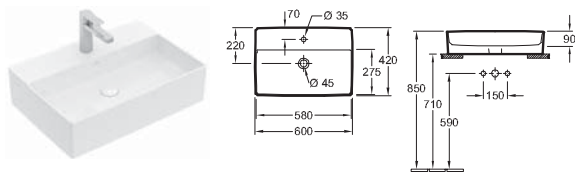

Objednací číslo	Popis	01	plus R1	plus R2	plus RW, S0	plus S5, i4		kus/pal.	kg/kus
4A07 60 XX ¹	600 x 420 mm	Titan Ceram 496,-	578,-	578,-	750,-	750,-	-	10	17,6
4A07 61 XX ¹	600 x 420 mm	Titan Ceram 496,-	578,-	578,-	750,-	750,-	-	10	17,6

doporučení: montáž s minimální vzdáleností mezi zadní stěnou umyvadla a stěnou: 50 mm, upevňovací sada je součástí dodávky, včetně výřezové šablony, vhodný nábytkový program: Finion, Legato, Memento

Další informace o vhodných ventilech viz strany 380-384

U modelů bez funkce přepadu se musí použít uzavíratelný ventil nebo ViFlow (překrytý přepad).

UMYVADLO K POSTAVENÍ NA DESKU

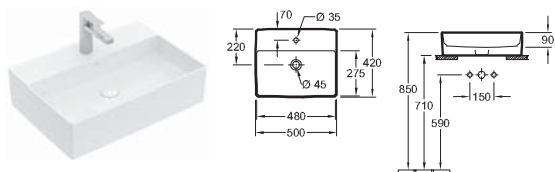

Objednací číslo	Popis	01	plus R1	plus R2	plus RW, S0	plus S5, i4		kus/pal.	kg/kus
4A07 50 XX ¹	500 x 420 mm	Titan Ceram 442,-	524,-	524,-	677,-	677,-	-	12	14,7
4A07 51 XX ¹	500 x 420 mm	Titan Ceram 442,-	524,-	524,-	677,-	677,-	-	12	14,7

doporučení: montáž s minimální vzdáleností mezi zadní stěnou umyvadla a stěnou: 50 mm, upevňovací sada je součástí dodávky, včetně výřezové šablony, vhodný nábytkový program: Memento

Další informace o vhodných ventilech viz strany 380-384

U modelů bez funkce přepadu se musí použít uzavíratelný ventil nebo ViFlow (překrytý přepad).

UMYVÁTKO

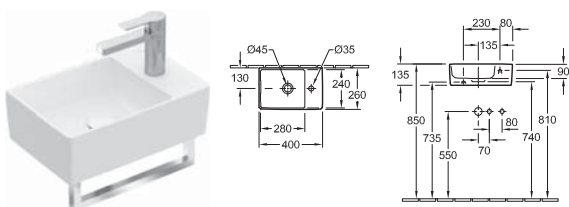

Objednací číslo	Popis	01	plus R1	plus R2	plus RW, S0	plus S5, i4		kus/pal.	kg/kus
4323 40 XX	400 x 260 mm	Titan Ceram NOVINKA 324,-	406,-	406,-	518,-	518,-	-	56	8,1

upevnění na zeď, držák na ručníky (není součástí dodávky): montáž zepředu

Další informace o vhodných ventilech viz strany 380-384

Upozornění: U modelů bez přepadu je nutné použít neuzavíratelný ventil

8749 34 D7	DRŽÁK NA RUČNÍK (na přání) 345 x 100 mm, vysoce leštěná ušlechtilá ocel, montáž zepředu, upevňovací sada je součástí dodávky	-	-	-	-	-	191,-		1,02
9221 49 00	UMYVADLOVÝ PRVEK 525 x 1120 x 75 mm Další modely ViConnect viz strany 367-379		-	-	-	-	170,-	10	8

Barvy S5, i4, S0, TDS7 Concrete je vyráběna na zakázku. Při objednávání se informujte o dodací lhůtě.

Díky individuálnímu zhotovení vzhledu betonu je každé umyvadlo unikát.

XX = dosadte kód barvy

01 = Bílá Alpin, R1 = Bílá Alpin CeramicPlus, R2 = Star White CeramicPlus, RW = Stone White CeramicPlus, S5 = Ebony CeramicPlus, i4 = Graphite CeramicPlus, S0 = Glossy Black CeramicPlus, TDS7 = Concrete

¹DEKOR

Příplatek k Bílé Alpin 01 pro model:
€ 655 / TDS7 = Concrete

MEMENTO 2.0

be

Vodovodní baterie a dávkovače mýdla objednejte zvlášť

UMÝVÁTKO

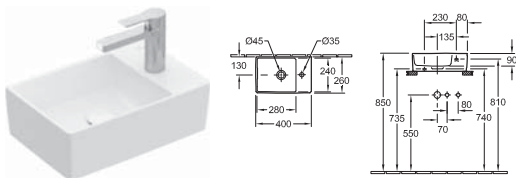

Objednací číslo	Popis	01	plus R1	plus R2	plus RW, S0	plus S5, i4		kus/ pal.	kg/ kus
4323 4G XX	400 x 260 mm 	390,-	472,-	472,-	584,-	584,-	-	56	8,1

spodní strana broušená, upevnění na zeď, včetně výřezové šablony

Další informace o vhodných ventilech viz strany 380-384

Upozornění: U modelů bez přepadu je nutné použít neuzavíratelný ventil

9221 49 00	UMYVADLOVÝ PRVEK 525 x 1120 x 75 mm Další modely ViConnect viz strany 367-379	-	-	-	-	-	170,-	10	8
------------	---	---	---	---	---	---	-------	----	---

BIDET

Chráněný vzor

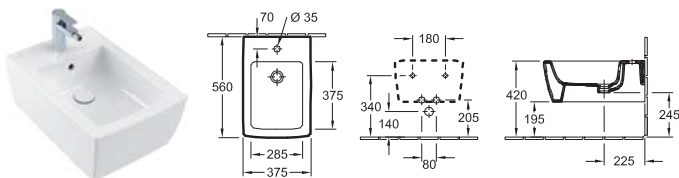

Objednací číslo	Popis	01	plus R1	plus R2	plus RW, S0	plus S5, i4		kus/ pal.	kg/ kus
4433 00 XX	375 x 560 mm 	733,-	815,-	815,-	1.068,-	1.068,-	-		

závěsný model, upevňovací sada pro skryté upevnění součástí dodávky

Další informace o vhodných ventilech viz strany 380-384

9953 00 00	UPEVNĚVACÍ RÁM (na přání)	-	-	-	-	-	175,-		
9221 48 00	BIDETOVÝ PRVEK 525 x 1120 x 100 mm Další modely ViConnect viz strany 367-379	-	-	-	-	-	273,-	10	10,5

Barvy S5, i4, S0, TDS7 Concrete je vyráběna na zakázku. Při objednávání se informujte o dodací lhůtě.

Díky individuálnímu zhotovení vzhledu betonu je každé umyvadlo unikát.

XX = dosadte kód barvy

01 = Bílá Alpin, R1 = Bílá Alpin CeramicPlus, R2 = Star White CeramicPlus, RW = Stone White CeramicPlus, S5 = Ebony CeramicPlus, i4 = Graphite CeramicPlus, S0 = Glossy Black CeramicPlus, TDS7 = Concrete

¹ DEKOR

Příplatek k Bílé Alpin 01 pro model:
€ 655 / TDS7 = Concrete

MEMENTO 2.0





€ bez DPH

Vodovodní baterie a dávkovače mýdla objednejte zvlášť

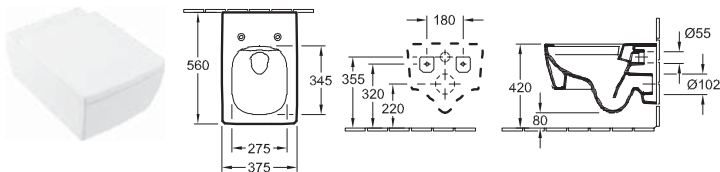
KLOZET S HLUBOKÝM SPLACHOVÁNÍM BEZ VNITŘNÍHO OKRAJE

DirectFlush, Chráněný vzor



Objednáací číslo	Popis	01	plus R1	plus R2	plus RW, S0	plus S5, i4		kus/ pal.	kg/ kus
4633 R0 XX	375 x 560 mm   NOVINKA	568,-	650,-	650,-	846,-	846,-	-		23,5
závěsný model, vodorovný odpad, včetně montážní sady "SupraFix 3.0", s úsporným systémem AQUAREDUCT®: spotřeba vody 3 / 4,5 l, nevhodné pro tlakové/pneumatické splachovače									
8M24 S1 XX	KLOZETOVÉ SEDÁTKO S POKLOPEM s funkcí QuickRelease a SoftClosing, závěsy z ušlechtilé oceli NOVINKA	226,-	-	249,-	294,-	294,-	-		2,94
9222 87 00	PROTIHLUKOVÁ SADA (na přání) vč. příslušenství	-	-	-	-	-	18,-	600	0,09
9224 61 00	PODOMÍTKOVÁ SPLACHOVACÍ NÁDRŽKA pro sádrokartonové konstrukce, standardní výška 525 x 1120 x 135 mm Další modely ViConnect viz strany 367-379 	-	-	-	-	-	312,-	10	14
9224 65 00	PODOMÍTKOVÁ SPLACHOVACÍ NÁDRŽKA pro sádrokartonové konstrukce, nízké 450 x 1120 x 165 mm Další modely ViConnect viz strany 367-379 	-	-	-	-	-	421,-	8	19,78

Barvy S5, i4, S0, TDS7 Concrete je vyráběna na zakázku. Při objednávání se informujte o dodací lhůtě.

Díky individuálnímu zhotovení vzhledu betonu je každé umyvadlo unikát.

XX = dosadte kód barvy
01 = Bílá Alpin, R1 = Bílá Alpin CeramicPlus, R2 = Star White CeramicPlus, RW = Stone White CeramicPlus, S5 = Ebony CeramicPlus, i4 = Graphite CeramicPlus, S0 = Glossy Black CeramicPlus, TDS7 = Concrete

¹DEKOR
Příplatek k Bílé Alpin 01 pro model:
€ 655 / TDS7 = Concrete

MEMENTO 2.0

be



Vodovodní baterie a dávkovače mýdla objednejte zvlášť

ODSÁVACÍ PISOÁR

DirectFlush

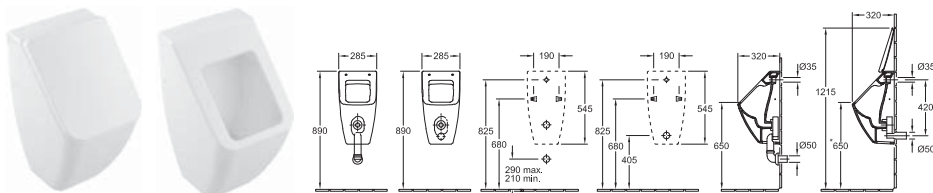
K sérii MEMENTO 2.0 doporučujeme odsávací pisoár VENTICELLO



Objednáací číslo	Popis		01	plus R1	plus R2	plus RW, S0			kus/ pal.	kg/ kus
5504 R1 XX	285 x 545 x 315 mm pro poklop	Direct Flush	484,-	566,-	663,-	663,-	-	-	15	17
5504 R0 XX	285 x 545 x 315 mm bez poklopu	Direct Flush	471,-	553,-	648,-	648,-	-	-	15	17
přívod vody skrytý, upevňovací sada pro skryté upevnění součástí dodávky										
8M10 S1 XX	POKLOP s funkcí SoftClosing, s pochromovanými závěsy		214,-	-	236,-	257,-	-	-	240	0,97
9326 00 00	ODSÁVACÍ SIFON (na přání) odpad vodorovný, spotřeba vody: 1,0 l		-	-	-	-	77,-	-		0,16
9327 00 00	ODSÁVACÍ SIFON (na přání) odpad svislý, spotřeba vody: 1,0 l		-	-	-	-	77,-	-	90	0,18
9319 00 00	PŘIPOJOVACÍ SADA (na přání) části: růžice, odtokové koleno, trubka 150 mm		-	-	-	-	122,-	-		
9933 00 00	PŘÍVODNÍ SPOJKA (na přání)		-	-	-	-	50,-	-	200	0,2
9190 B1 00	PRODETECT 2 RADAROVÉ ŘÍZENÍ SPLACHOVÁNÍ PRO PISOÁRY (na přání) elektronický splachovací systém pro pisoáry, s baterií (vyžaduje 6 x 1,5 V AAA), trubkový závit přítokového hrdla 1/2"	Pro Detect 2	-	-	-	-	983,-	-	40	0,97
9190 N1 00	PRODETECT 2 RADAROVÉ ŘÍZENÍ SPLACHOVÁNÍ PRO PISOÁRY (na přání) elektronický splachovací systém pro pisoáry, k připojení k síti (110 - 240 V), způsobitelný pro Bluetooth při použití adaptéru (volitelné vybavení), trubkový závit přítokového hrdla 1/2"	Pro Detect 2	-	-	-	-	953,-	-	40	1,01
9190 61 00	ADAPTÉR BLUETOOTH (na přání) adaptér Bluetooth pro 9190 N1 pro bezkabelovou změnu funkce a údržbu, včetně bezplatných aplikací pro iOS a Android, vhodný pro smartphony a tablety	Pro Detect 2	-	-	-	-	265,-	-		
9190 57 00	ADAPTÉR PRO PŘIPOJENÍ DO ZÁSUVKY (na přání) adaptér pro zapojení 9190 N1 00 k síti 220V	Pro Detect 2	-	-	-	-	104,-	-		
9219 89 00	PISOÁROVÝ PRVEK 525 x 1120 x 98 mm Další modely ViConnect viz strany 367-379		-	-	-	-	301,-	-	10	8

Barvy S5, i4, S0, TDS7 Concrete je vyráběna na zakázku. Při objednávání se informujte o dodací lhůtě.

Díky individuálnímu zhotovení vzhledu betonu je každé umyvadlo unikát.

XX = dosadte kód barvy

01 = Bílá Alpin, R1 = Bílá Alpin CeramicPlus, R2 = Star White CeramicPlus, RW = Stone White CeramicPlus, S5 = Ebony CeramicPlus, i4 = Graphite CeramicPlus, S0 = Glossy Black CeramicPlus, TDS7 = Concrete

¹ DEKOR

Příplatek k Bílé Alpin 01 pro model:
€ 655 / TDS7 = Concrete

MEMENTO

Sanitární keramika a koupelnový nábytek

- Segment Premium
- Vhodný nábytkový program Memento
- Umyvadla se hodí také k nábytkovému programu Legato
- Vhodné ke všem kolekcím zrcadel
- Vhodné ke všem kolekcím zrcadlových skříněk

PRO.VILLEROY-BOCH.COM/TECHNICALDRAWINGS



Barvy keramiky



01 = Bílá Alpin



R1 = Bílá Alpin
CeramicPlus



R2 = Star White
CeramicPlus



S0 = Glossy
Black
CeramicPlus

Barvy čelních stěn a barvy korpusu



FC = Bright Oak/
Glass Cream

MEMENTO

be

Chráněný vzor

Vodovodní baterie a dávkovače mýdla objednejte zvlášť

UMYVADLO

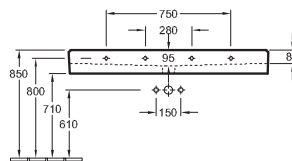
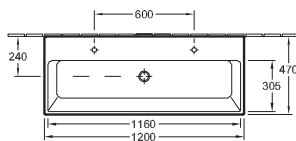

Objednací číslo	Popis		01	plus R1	plus R2	plus S0		kus/ pal.	kg/ kus
5133 C4 XX	1200 x 470 mm u 2 jednopákových směšovacích baterií a excentrického ovládání výpusti nebo ve spojení s ventilem s kolennou pákou nebo ventilem "push-open" prosím nepřekračujte průtok max. 7,5 l/min na baterii.		1.139,-	1.221,-	1.221,-	1.613,-	-	6	37,2
5133 C5 XX	1200 x 470 mm		1.139,-	1.221,-	1.221,-	1.613,-	-	6	37,2
5133 C6 XX	1200 x 470 mm při použití nástěnné armatury doporučujeme CULT, obj. číslo 36 812 960 00, délka od zdi k vyústění 210 mm (dodává firma Dornbracht). Podrobnosti viz ceník armatur.		1.176,-	1.258,-	1.258,-	1.650,-	-	6	37,2
5133 C1 XX	1200 x 470 mm		1.139,-	1.221,-	1.221,-	1.613,-	-	6	37,2
5133 C2 XX	1200 x 470 mm		1.139,-	1.221,-	1.221,-	1.613,-	-	6	37,2
5133 C3 XX	1200 x 470 mm při použití nástěnné armatury doporučujeme CULT, obj. číslo 36 812 960 00, délka od zdi k vyústění 210 mm (dodává firma Dornbracht). Podrobnosti viz ceník armatur.		1.176,-	1.258,-	1.258,-	1.650,-	-	6	37,2

upevnění na zeď, držák na ručníky (není součástí dodávky): montáž zepředu (8749 12) / montáž z boku (8749 42) (lze namontovat 2 kusy)

Další informace o vhodných ventilech viz strany 380-384

Upozornění: U modelů bez přepadu je nutné použít neuzavíratelný ventil

8749 12 D7	DRŽÁK NA RUČNÍK (na přání) 1120 x 140 mm, vysoce leštěná ušlechtilá ocel, montáž zepředu, upevňovací sada je součástí dodávky		-	-	-	-	354,-		3,5
8749 42 D7	DRŽÁK NA RUČNÍK (na přání) 420 x 140 mm, vysoce leštěná ušlechtilá ocel, montáž z boku, upevňovací sada je součástí dodávky		-	-	-	-	195,-		1,9
9221 49 00	UMYVADLOVÝ PRVEK 525 x 1120 x 75 mm Další modely ViConnect viz strany 367-379		-	-	-	-	170,-	10	8

Odstín S0 se vyrábí na zakázku. Při objednávání se, prosím, informujte ohledně dodacích lhůt.

XX = dosadte kód barvy

01 = Bílá Alpin, R1 = Bílá Alpin CeramicPlus, R2 = Star White CeramicPlus, S0 = Glossy Black CeramicPlus

MEMENTO





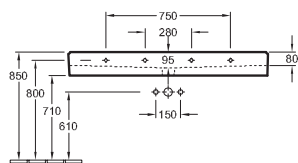
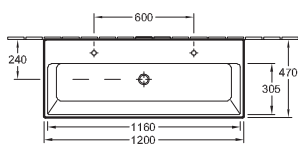

€ bez DPH

Chráněný vzor

Vodovodní baterie a dávkovače mýdla objednejte zvlášť

UMYVADLO



Objednací číslo	Popis	01	plus R1	plus R2	plus S0		kus/ pal.	kg/ kus	
5133 CK XX	1200 x 470 mm  u 2 jednopákových směšovacích baterií a excentrického ovládání výpusti nebo ve spojení s ventilem s kolonovou pákou nebo ventilem "push-open" prosím nepřekračujte průtok max. 7,5 l/min na baterii., vhodný nábytkový program: Memento	+ Custom	1.205,-	1.287,-	1.287,-	1.679,-	-	6 37,2	
5133 CL XX	1200 x 470 mm  vhodný nábytkový program: Memento, Legato	+ Custom	1.205,-	1.287,-	1.287,-	1.679,-	-	6 37,2	
5133 CJ XX	1200 x 470 mm  při použití nástěnné armatury doporučujeme CULT, obj. číslo 36 812 960 00, délka od zdi k vyústění 210 mm (dodává firma Dornbracht). Podrobnosti viz ceník armatur., vhodný nábytkový program: Memento, Legato	+ Custom	1.242,-	1.324,-	1.324,-	1.716,-	-	6 37,2	
5133 CG XX	1200 x 470 mm  vhodný nábytkový program: Memento, Legato	+ Custom	1.205,-	1.287,-	1.287,-	1.679,-	-	6 37,2	
5133 CH XX	1200 x 470 mm  vhodný nábytkový program: Memento, Legato	+ Custom	1.205,-	1.287,-	1.287,-	1.679,-	-	6 37,2	
5133 CF XX	1200 x 470 mm  při použití nástěnné armatury doporučujeme CULT, obj. číslo 36 812 960 00, délka od zdi k vyústění 210 mm (dodává firma Dornbracht). Podrobnosti viz ceník armatur., vhodný nábytkový program: Memento, Legato	+ Custom	1.242,-	1.324,-	1.324,-	1.716,-	-	6 37,2	
spodní strana broušená, upevnění na zeď, včetně výřezové šablony Další informace o vhodných ventilech viz strany 380-384 Upozornění: U modelů bez přepadu je nutné použít neuzavíratelný ventil									
9221 49 00	UMYVADLOVÝ PRVEK 525 x 1120 x 75 mm Další modely ViConnect viz strany 367-379		-	-	-	-	170,-	10 8	

Odstín S0 se vyrábí na zakázku. Při objednávání se, prosím, informujte ohledně dodacích lhůt.

XX = dosadte kód barvy

01 = Bílá Alpin, R1 = Bílá Alpin CeramicPlus, R2 = Star White CeramicPlus, S0 = Glossy Black CeramicPlus

MEMENTO









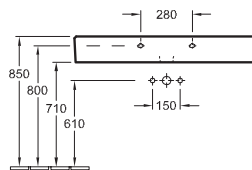
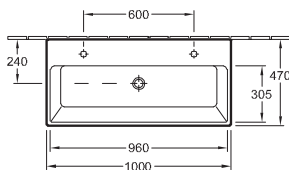



be

Chráněný vzor

Vodovodní baterie a dávkovače mýdla objednejte zvlášť

UMYVADLO



Objednací číslo	Popis		01	plus R1	plus R2	plus S0		kus/ pal.	kg/ kus
5133 A4 XX	1000 x 470 mm  u 2 jednopákových směšovacích baterií a excentrického ovládání výpusti nebo ve spojení s ventilem s kolenovou pákou nebo ventilem "push-open" prosím nepřekračujte průtok max. 7,5 l/min na baterii.		880,-	962,-	962,-	1.265,-	-	6	32
5133 A5 XX	1000 x 470 mm 		880,-	962,-	962,-	1.265,-	-	6	32
5133 A6 XX	1000 x 470 mm  při použití nástěnné armatury doporučujeme CULT, obj. číslo 36 812 960 00, délka od zdi k vyústění 210 mm (dodává firma Dornbracht). Podrobnosti viz ceník armatur.		917,-	999,-	999,-	1.302,-	-	6	32
5133 A1 XX	1000 x 470 mm 		880,-	962,-	962,-	1.265,-	-	6	32,15
5133 A2 XX	1000 x 470 mm 		880,-	962,-	962,-	1.265,-	-	6	32
5133 A3 XX	1000 x 470 mm  při použití nástěnné armatury doporučujeme CULT, obj. číslo 36 812 960 00, délka od zdi k vyústění 210 mm (dodává firma Dornbracht). Podrobnosti viz ceník armatur.		917,-	999,-	999,-	1.302,-	-	6	32

upevnění na zeď, držák na ručníky (není součástí dodávky): montáž zepředu (8749 92) / montáž z boku (8749 42) (lze namontovat 2 kusy)

Další informace o vhodných ventilech viz strany 380-384

Upozornění: U modelů bez přepadu je nutné použít neuzavíratelný ventil

8749 42 D7	DRŽÁK NA RUČNÍK (na práni) 420 x 140 mm, vysoce leštěná ušlechtilá ocel, montáž z boku, upevňovací sada je součástí dodávky		-	-	-	-	195,-		1,9
8749 92 D7	DRŽÁK NA RUČNÍK (na práni) 920 x 130 mm, vysoce leštěná ušlechtilá ocel, montáž zepředu, upevňovací sada je součástí dodávky		-	-	-	-	283,-		1,75
9221 49 00	UMYVADLOVÝ PRVEK 525 x 1120 x 75 mm Další modely ViConnect viz strany 367-379		-	-	-	-	170,-	10	8

Odstín S0 se vyrábí na zakázku. Při objednávání se, prosím, informujte ohledně dodacích lhůt.

XX = dosadte kód barvy

01 = Bílá Alpin, R1 = Bílá Alpin CeramicPlus, R2 = Star White CeramicPlus, S0 = Glossy Black CeramicPlus

MEMENTO

€ bez DPH

Chráněný vzor

Vodovodní baterie a dávkovače mýdla objednejte zvlášť

UMYVADLO

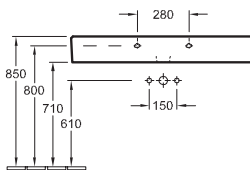
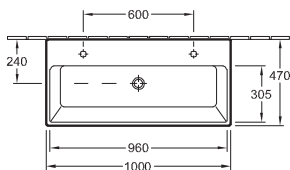

Objednací číslo	Popis	01	plus R1	plus R2	plus S0		kus/pal.	kg/kus
5133 AK XX	1000 x 470 mm u 2 jednopákových směšovacích baterií a excentrického ovládání výpusti nebo ve spojení s ventilem s kolennou pákou nebo ventilem "push-open" prosím nepřekračujte průtok max. 7,5 l/min na baterii., vhodný nábytkový program: Memento	946,-	1.028,-	1.028,-	1.331,-	-	6	32
5133 AL XX	1000 x 470 mm vhodný nábytkový program: Memento, Legato	946,-	1.028,-	1.028,-	1.331,-	-	6	32
5133 AJ XX	1000 x 470 mm při použití nástěnné armatury doporučujeme CULT, obj. číslo 36 812 960 00, délka od zdi k vyústění 210 mm (dodává firma Dornbracht). Podrobnosti viz ceník armatur., vhodný nábytkový program: Memento, Legato	983,-	1.065,-	1.065,-	1.368,-	-	6	32
5133 AG XX	1000 x 470 mm vhodný nábytkový program: Memento, Legato	946,-	1.028,-	1.028,-	1.331,-	-	6	32
5133 AH XX	1000 x 470 mm vhodný nábytkový program: Memento, Legato	946,-	1.028,-	1.028,-	1.331,-	-	6	32,65
5133 AF XX	1000 x 470 mm při použití nástěnné armatury doporučujeme CULT, obj. číslo 36 812 960 00, délka od zdi k vyústění 210 mm (dodává firma Dornbracht). Podrobnosti viz ceník armatur., vhodný nábytkový program: Memento, Legato	983,-	1.065,-	1.065,-	1.368,-	-	6	32

spodní strana broušená, upevnění na zeď, včetně výřezové šablony

Další informace o vhodných ventilech viz strany 380-384

Upozornění: U modelů bez přepadu je nutné použít neuzavíratelný ventil

9221 49 00	UMYVADLOVÝ PRVEK 525 x 1120 x 75 mm Další modely ViConnect viz strany 367-379	-	-	-	-	170,-	10	8
------------	---	---	---	---	---	-------	----	---

UMYVADLO

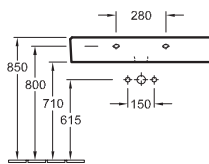
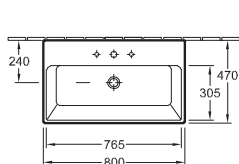

Objednací číslo	Popis	01	plus R1	plus R2	plus S0		kus/pal.	kg/kus
5133 85 XX	800 x 470 mm	742,-	824,-	824,-	1.080,-	-	12	26,4
5133 86 XX	800 x 470 mm při použití nástěnné armatury doporučujeme CULT, obj. číslo 36 812 960 00, délka od zdi k vyústění 210 mm (dodává firma Dornbracht). Podrobnosti viz ceník armatur.	779,-	861,-	861,-	1.117,-	-	12	26,4
5133 81 XX	800 x 470 mm	742,-	824,-	824,-	1.080,-	-	12	26,4
5133 83 XX	800 x 470 mm při použití nástěnné armatury doporučujeme CULT, obj. číslo 36 812 960 00, délka od zdi k vyústění 210 mm (dodává firma Dornbracht). Podrobnosti viz ceník armatur.	779,-	861,-	861,-	1.117,-	-	12	26,4

upevnění na zeď, držák na ručníky (není součástí dodávky): montáž zepředu (8749 80) / montáž z boku (8749 42) (lze namontovat 2 kusy)

Další informace o vhodných ventilech viz strany 380-384

Upozornění: U modelů bez přepadu je nutné použít neuzavíratelný ventil

8749 80 D7	DRŽÁK NA RUČNÍK (na přání) 720 x 140 mm, vysoce leštěná ušlechtilá ocel, montáž zepředu, upevňovací sada je součástí dodávky	-	-	-	-	255,-		2,8
8749 42 D7	DRŽÁK NA RUČNÍK (na přání) 420 x 140 mm, vysoce leštěná ušlechtilá ocel, montáž z boku, upevňovací sada je součástí dodávky	-	-	-	-	195,-		1,9
9221 49 00	UMYVADLOVÝ PRVEK 525 x 1120 x 75 mm Další modely ViConnect viz strany 367-379	-	-	-	-	170,-	10	8

Odstín S0 se vyrábí na zakázku. Při objednávání se, prosím, informujte ohledně dodacích lhůt.

XX = dosadte kód barvy

01 = Bílá Alpin, R1 = Bílá Alpin CeramicPlus, R2 = Star White CeramicPlus, S0 = Glossy Black CeramicPlus

MEMENTO

be

Chráněný vzor

Vodovodní baterie a dávkovače mýdla objednejte zvlášť

UMYVADLO

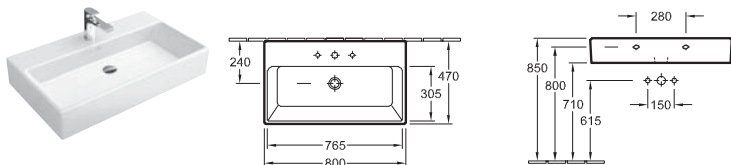

Objednací číslo	Popis	01	plus R1	plus R2	plus S0		kus/pal.	kg/kus
5133 8L XX	800 x 470 mm	808,-	890,-	890,-	1.146,-	-	8	26,4
5133 8J XX	800 x 470 mm při použití nástěnné armatury doporučujeme CULT, obj. číslo 36 812 960 00, délka od zdi k vyústění 210 mm (dodává firma Dornbracht). Podrobnosti viz ceník armatur.	845,-	927,-	927,-	1.183,-	-	8	26,4
5133 8G XX	800 x 470 mm	808,-	890,-	890,-	1.146,-	-	8	26,4
5133 8F XX	800 x 470 mm při použití nástěnné armatury doporučujeme CULT, obj. číslo 36 812 960 00, délka od zdi k vyústění 210 mm (dodává firma Dornbracht). Podrobnosti viz ceník armatur.	845,-	927,-	927,-	1.183,-	-	8	26,4

spodní strana broušená, upevnění na zeď, včetně výřezové šablony, vhodný nábytkový program: Memento, Legato

Další informace o vhodných ventilech viz strany 380-384

Upozornění: U modelů bez přepadu je nutné použít neuzavíratelný ventil

9221 49 00	UMYVADLOVÝ PRVEK 525 x 1120 x 75 mm Další modely ViConnect viz strany 367-379					170,-	10	8
------------	---	--	--	--	--	-------	----	---

UMYVADLO

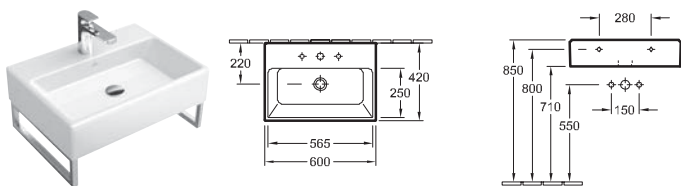

Objednací číslo	Popis	01	plus R1	plus R2	plus S0		kus/pal.	kg/kus
5133 60 XX	600 x 420 mm	439,-	521,-	521,-	672,-	-	15	18
5133 62 XX	600 x 420 mm při použití nástěnné armatury doporučujeme CULT, obj. číslo 36 812 960 00, délka od zdi k vyústění 210 mm (dodává firma Dornbracht). Podrobnosti viz ceník armatur.	476,-	558,-	558,-	709,-	-	15	18
5133 61 XX	600 x 420 mm	439,-	521,-	521,-	672,-	-	15	18
5133 63 XX	600 x 420 mm při použití nástěnné armatury doporučujeme CULT, obj. číslo 36 812 960 00, délka od zdi k vyústění 210 mm (dodává firma Dornbracht). Podrobnosti viz ceník armatur.	476,-	558,-	558,-	709,-	-	15	18

upevnění na zeď, držák na ručníky (není součástí dodávky): montáž z boku (lze namontovat 2 kusy)

Další informace o vhodných ventilech viz strany 380-384

Upozornění: U modelů bez přepadu je nutné použít neuzavíratelný ventil

8749 37 D7	DRŽÁK NA RUČNÍK (na přání) 370 x 140 mm, vysoce leštěná ušlechtilá ocel, montáž z boku, upevňovací sada je součástí dodávky					192,-		2,8
9221 49 00	UMYVADLOVÝ PRVEK 525 x 1120 x 75 mm Další modely ViConnect viz strany 367-379					170,-	10	8

Odstín S0 se vyrábí na zakázku. Při objednávání se, prosím, informujte ohledně dodacích lhůt.

XX = dosadte kód barvy

01 = Bílá Alpin, R1 = Bílá Alpin CeramicPlus, R2 = Star White CeramicPlus, S0 = Glossy Black CeramicPlus

MEMENTO

€ bez DPH

Chráněný vzor

Vodovodní baterie a dávkovače mýdla objednejte zvlášť

UMYVADLO

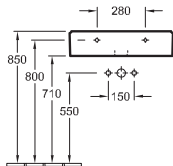
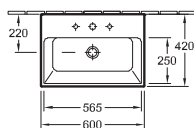

Objednací číslo	Popis	01	plus R1	plus R2	plus S0		kus/pal.	kg/kus
5133 6L XX	600 x 420 mm	505,-	587,-	587,-	738,-	-	15	18
5133 6J XX	600 x 420 mm při použití nástěnné armatury doporučujeme CULT, obj. číslo 36 812 960 00, délka od zdi k vyústění 210 mm (dodává firma Dornbracht). Podrobnosti viz ceník armatur.	542,-	624,-	624,-	775,-	-	15	18
5133 6G XX	600 x 420 mm	505,-	587,-	587,-	738,-	-	15	18
5133 6F XX	600 x 420 mm při použití nástěnné armatury doporučujeme CULT, obj. číslo 36 812 960 00, délka od zdi k vyústění 210 mm (dodává firma Dornbracht). Podrobnosti viz ceník armatur.	542,-	624,-	624,-	775,-	-	15	18

spodní strana broušená, upevnění na zeď, včetně výřezové šablony, vhodný nábytkový program: Memento, Legato

Další informace o vhodných ventilech viz strany 380-384

Upozornění: U modelů bez přepadu je nutné použít neuzavíratelný ventil

9221 49 00	UMYVADLOVÝ PRVEK 525 x 1120 x 75 mm Další modely ViConnect viz strany 367-379		-	-	-	-	170,-	10	8
------------	---	--	---	---	---	---	-------	----	---

UMYVADLO

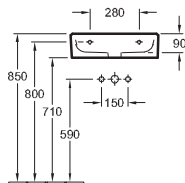
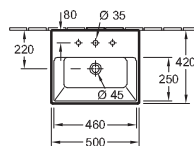

Objednací číslo	Popis	01	plus R1	plus R2	plus S0		kus/pal.	kg/kus
5133 50 XX	500 x 420 mm	384,-	466,-	466,-	599,-	-	16	16
5133 52 XX	500 x 420 mm při použití nástěnné armatury doporučujeme CULT, obj. číslo 36 812 960 00, délka od zdi k vyústění 210 mm (dodává firma Dornbracht). Podrobnosti viz ceník armatur.	421,-	503,-	503,-	636,-	-	16	16
5133 51 XX	500 x 420 mm	384,-	466,-	466,-	599,-	-	16	16
5133 53 XX	500 x 420 mm při použití nástěnné armatury doporučujeme CULT, obj. číslo 36 812 960 00, délka od zdi k vyústění 210 mm (dodává firma Dornbracht). Podrobnosti viz ceník armatur.	421,-	503,-	503,-	636,-	-	16	16

upevnění na zeď, držák na ručníky (není součástí dodávky): montáž z boku (lze namontovat 2 kusy)

Další informace o vhodných ventilech viz strany 380-384

Upozornění: U modelů bez přepadu je nutné použít neuzavíratelný ventil

8749 37 D7	DRŽÁK NA RUČNÍK (na přání) 370 x 140 mm, vysoce leštěná ušlechtilá ocel, montáž z boku, upevňovací sada je součástí dodávky		-	-	-	-	192,-		2,8
9221 49 00	UMYVADLOVÝ PRVEK 525 x 1120 x 75 mm Další modely ViConnect viz strany 367-379		-	-	-	-	170,-	10	8

Odstín S0 se vyrábí na zakázku. Při objednávání se, prosím, informujte ohledně dodacích lhůt.

XX = dosadte kód barvy

01 = Bílá Alpin, R1 = Bílá Alpin CeramicPlus, R2 = Star White CeramicPlus, S0 = Glossy Black CeramicPlus

MEMENTO

be

Chráněný vzor

Vodovodní baterie a dávkovače mýdla objednejte zvlášť

UMYVADLO

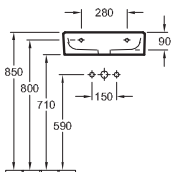
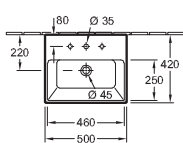

Objednací číslo	Popis	01	plus R1	plus R2	plus S0		kus/pal.	kg/kus
5133 5L XX	500 x 420 mm	450,-	532,-	532,-	665,-	-	16	16
5133 5J XX	500 x 420 mm při použití nástěnné armatury doporučujeme CULT, obj. číslo 36 812 960 00, délka od zdi k vyústění 210 mm (dodává firma Dornbracht). Podrobnosti viz ceník armatur.	487,-	569,-	569,-	702,-	-	16	16
5133 5G XX	500 x 420 mm	450,-	532,-	532,-	665,-	-	16	16
5133 5F XX	500 x 420 mm při použití nástěnné armatury doporučujeme CULT, obj. číslo 36 812 960 00, délka od zdi k vyústění 210 mm (dodává firma Dornbracht). Podrobnosti viz ceník armatur.	487,-	569,-	569,-	702,-	-	16	16

spodní strana broušená, upevnění na zeď, včetně výřezové šablony, vhodný nábytkový program: Memento, Legato

Další informace o vhodných ventilech viz strany 380-384

Upozornění: U modelů bez přepadu je nutné použít neuzavíratelný ventil

9221 49 00	UMYVADLOVÝ PRVEK 525 x 1120 x 75 mm Další modely ViConnect viz strany 367-379					170,-	10	8
------------	---	--	--	--	--	-------	----	---

UMYVADLO K POSTAVENÍ NA DESKU

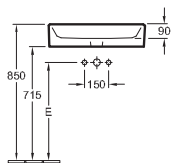
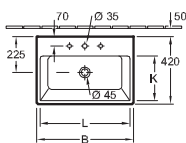

Objednací číslo	B	E	K	L
513560XX	600	615	270	565
513561XX	600	615	270	565
513562XX	600	615	270	565
513550XX	500	550	265	470
513551XX	500	550	265	470
513552XX	500	550	265	470

Objednací číslo	Popis	01	plus R1	plus R2	plus S0		kus/pal.	kg/kus
5135 60 XX	600 x 420 mm	457,-	539,-	539,-	696,-	-	10	17,5
5135 61 XX	600 x 420 mm	457,-	539,-	539,-	696,-	-	10	17,5
5135 62 XX	600 x 420 mm	494,-	576,-	576,-	733,-	-	10	17,5
5135 50 XX	500 x 420 mm	392,-	474,-	474,-	609,-	-	16	15,5
5135 51 XX	500 x 420 mm	392,-	474,-	474,-	609,-	-	16	15,5
5135 52 XX	500 x 420 mm	429,-	511,-	511,-	646,-	-	16	15,5

doporučení: montáž s minimální vzdáleností mezi zadní stěnou umyvadla a stěnou: 50 mm, upevňovací sada je součástí dodávky, včetně výřezové šablony, vhodný nábytkový program: Memento

Další informace o vhodných ventilech viz strany 380-384

Upozornění: U modelů bez přepadu je nutné použít neuzavíratelný ventil

Odstín S0 se vyrábí na zakázku. Při objednávání se, prosím, informujte ohledně dodacích lhůt.

XX = dosadte kód barvy

01 = Bílá Alpin, R1 = Bílá Alpin CeramicPlus, R2 = Star White CeramicPlus, S0 = Glossy Black CeramicPlus

MEMENTO



€ bez DPH

Chráněný vzor

Vodovodní baterie a dávkovače mýdla objednejte zvlášť

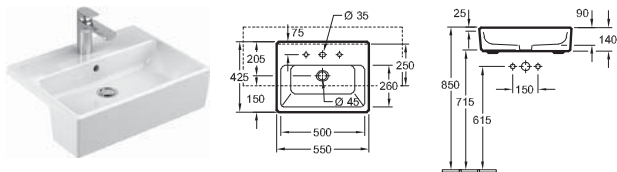
POLOZÁPUSTNÉ UMYVADLO





Objednací číslo	Popis	01	plus R1	plus R2	plus S0		kus/pal.	kg/kus
4133 55 XX	550 x 425 mm   	457,-	539,-	539,-	696,-	-	12	15,6

včetně výřezové šablony, upevňovací sada je součástí dodávky
Další informace o vhodných ventilech viz strany 380-384

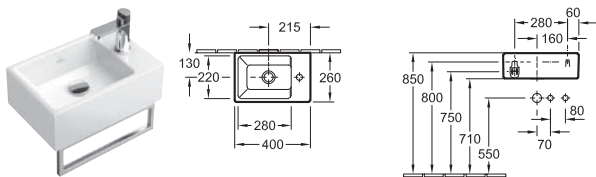
UMÝVÁTKO



Objednací číslo	Popis	01	plus R1	plus R2	plus S0		kus/pal.	kg/kus
5333 41 XX	400 x 260 mm  	307,-	389,-	389,-	494,-	-	56	8,12



upevňovací sada je součástí dodávky, držák na ručníky (není součástí dodávky): montáž zepředu
Další informace o vhodných ventilech viz strany 380-384

Upozornění: U modelů bez přepadu je nutné použít neuzavíratelný ventil

8749 34 D7	DRŽÁK NA RUČNÍK (na přání) 345 x 100 mm, vysoce leštěná ušlechtilá ocel, montáž zepředu, upevňovací sada je součástí dodávky	-	-	-	-	191,-		1,02
9221 49 00	UMYVADLOVÝ PRVEK 525 x 1120 x 75 mm Další modely ViConnect viz strany 367-379	-	-	-	-	170,-	10	8

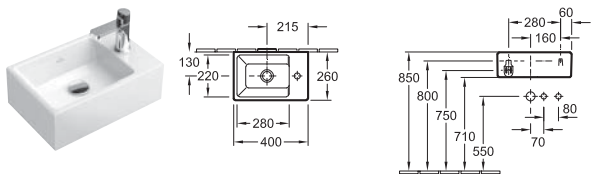
UMÝVÁTKO



Objednací číslo	Popis	01	plus R1	plus R2	plus S0		kus/pal.	kg/kus
5333 4G XX	400 x 260 mm  	375,-	457,-	457,-	562,-	-	56	9,33

spodní strana broušená, upevnění na zeď, včetně výřezové šablony, upevňovací sada je součástí dodávky
Další informace o vhodných ventilech viz strany 380-384

Upozornění: U modelů bez přepadu je nutné použít neuzavíratelný ventil

9221 49 00	UMYVADLOVÝ PRVEK 525 x 1120 x 75 mm Další modely ViConnect viz strany 367-379	-	-	-	-	170,-	10	8
------------	--	---	---	---	---	-------	----	---

Odstín S0 se vyrábí na zakázku. Při objednávání se, prosím, informujte ohledně dodacích lhůt.

XX = dosadte kód barvy

01 = Bílá Alpin, R1 = Bílá Alpin CeramicPlus, R2 = Star White CeramicPlus, S0 = Glossy Black CeramicPlus

MEMENTO

be

Chráněný vzor

Vodovodní baterie a dávkovače mýdla objednejte zvlášť

BIDET

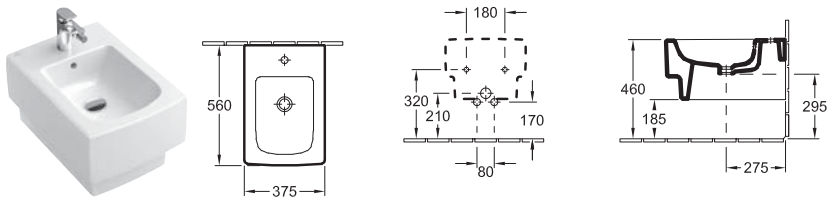

Objednáací číslo	Popis	01	plus R1	plus R2	plus S0		kus/ pal.	kg/ kus
5428 00 XX	375 x 560 mm 	763,-	845,-	845,-	1.108,-	-	15	23,98

závěsný model, upevňovací sada pro skryté upevnění součástí dodávky

Další informace o vhodných ventilech viz strany 380-384

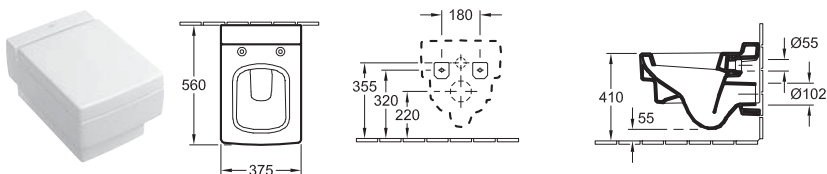

9953 00 00	UPEVNŮVACÍ RÁM (na přání)	-	-	-	-	175,-		
9221 48 00	BIDETOVÝ PRVEK 525 x 1120 x 100 mm Další modely ViConnect viz strany 367-379		-	-	-	273,-	10	10,5

KLOZET S HLUBOKÝM SPLACHOVÁNÍM



Objednáací číslo	Popis	01	plus R1	plus R2	plus S0		kus/ pal.	kg/ kus
5628 10 XX	375 x 560 mm 	568,-	650,-	650,-	846,-	-	15	30,22

závěsný model, vodorovný odpad, včetně montážní sady "SupraFix 3.0"

9M17 S1 XX	KLOZETOVÉ SEDÁTKO S POKLOPEM s funkcí QuickRelease a SoftClosing, závěsy z ušlechtilé oceli	-	304,-	334,-	395,-	-	40	3,15
9222 87 00	PROTIHLUKOVÁ SADA (na přání) vč. příslušenství	-	-	-	-	18,-	600	0,09
9224 61 00	PODOMÍTKOVÁ SPLACHOVACÍ NÁDRŽKA pro sádrokartonové konstrukce, standardní výška 525 x 1120 x 135 mm Další modely ViConnect viz strany 367-379		-	-	-	312,-	10	14
9224 65 00	PODOMÍTKOVÁ SPLACHOVACÍ NÁDRŽKA pro sádrokartonové konstrukce, nízké 450 x 1120 x 165 mm Další modely ViConnect viz strany 367-379		-	-	-	421,-	8	19,78

Odstín S0 se vyrábí na zakázku. Při objednávání se, prosím, informujte ohledně dodacích lhůt.

XX = dosadte kód barvy

01 = Bílá Alpin, R1 = Bílá Alpin CeramicPlus, R2 = Star White CeramicPlus, S0 = Glossy Black CeramicPlus

MEMENTO

€ bez DPH

Chráněný vzor

Vodovodní baterie a dávkovače mýdla objednejte zvlášť

ODSÁVACÍ PISOÁR

DirectFlush

K sérii MEMENTO doporučujeme odsávací pisoár VENTICELLO

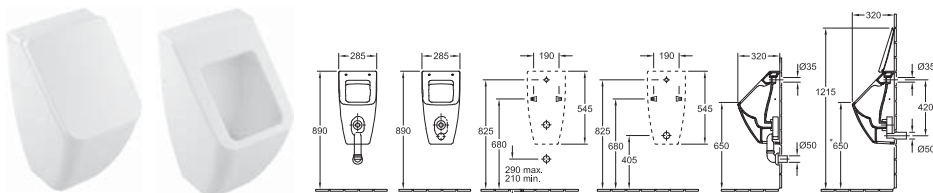

Objednáací číslo	Popis		01	plus R1	plus R2	plus S0		kus/ pal.	kg/ kus
5504 R1 XX	285 x 545 x 315 mm pro poklop	Direct Flush	484,-	566,-	663,-	663,-	-	15	17
5504 R0 XX	285 x 545 x 315 mm bez poklopu	Direct Flush	471,-	553,-	648,-	648,-	-	15	17
přívod vody skrytý, upevňovací sada pro skryté upevnění součástí dodávky									
8M10 S1 XX	POKLOP s funkcí SoftClosing, s pochromovanými závěsy		214,-	-	236,-	257,-	-	240	0,97
9326 00 00	ODSÁVACÍ SIFON (na přání) odpad vodorovný, spotřeba vody: 1,0 l		-	-	-	-	77,-		0,16
9327 00 00	ODSÁVACÍ SIFON (na přání) odpad svislý, spotřeba vody: 1,0 l		-	-	-	-	77,-	90	0,18
9319 00 00	PŘIPOJOVACÍ SADA (na přání) části: růžice, odtokové koleno, trubka 150 mm		-	-	-	-	122,-		
9933 00 00	PŘÍVODNÍ SPOJKA (na přání)		-	-	-	-	50,-	200	0,2
9190 B1 00	PRODETECT 2 RADAROVÉ ŘÍZENÍ SPLACHOVÁNÍ PRO PISOÁRY (na přání) elektronický splachovací systém pro pisoáry, s baterií (vyžaduje 6 x 1,5 V AAA), trubkový závit přítokového hrdla 1/2"	Pro Detect 2	-	-	-	-	983,-	40	0,97
9190 N1 00	PRODETECT 2 RADAROVÉ ŘÍZENÍ SPLACHOVÁNÍ PRO PISOÁRY (na přání) elektronický splachovací systém pro pisoáry, k připojení k síti (110 - 240 V), způsobilý pro Bluetooth při použití adaptéru (volitelné vybavení), trubkový závit přítokového hrdla 1/2"	Pro Detect 2	-	-	-	-	953,-	40	1,01
9190 61 00	ADAPTÉR BLUETOOTH (na přání) adaptér Bluetooth pro 9190 N1 pro bezkabelovou změnu funkce a údržbu, včetně bezplatných aplikací pro iOS a Android, vhodný pro smartphony a tablety	Pro Detect 2	-	-	-	-	265,-		
9190 57 00	ADAPTÉR PRO PŘIPOJENÍ DO ZÁSUVKY (na přání) adaptér pro zapojení 9190 N1 00 k síti 220V	Pro Detect 2	-	-	-	-	104,-		
9219 89 00	PISOÁROVÝ PRVEK 525 x 1120 x 98 mm Další modely ViConnect viz strany 367-379		-	-	-	-	301,-	10	8

Odstín S0 se vyrábí na zakázku. Při objednávání se, prosím, informujte ohledně dodacích lhůt.

XX = dosadte kód barvy

01 = Bílá Alpin, R1 = Bílá Alpin CeramicPlus, R2 = Star White CeramicPlus, S0 = Glossy Black CeramicPlus

MEMENTO

be

Chráněný vzor

Zboží je obvykle skladem, Umyvadla je nutné objednat zvlášť.

Express Delivery

Tyto výrobky jsou obvykle skladem.

Čela dvířek, výsuvných dílů:

dýha s reliéfní strukturou, provedení FC

Krycí deska: ze skla FC





Korpus:

dýha, provedení FC

Dvířka/výsuvné díly: bez úchytek, s funkcí SoftClosing

Vnitřní členění: dřevěné přepážky, krabice na drobnosti z plastu

Bližší informace, jako umístění baterií, instalační a montážní rozměry atd., jsou uvedeny v technických výkresech.

	SPODNÍ SKŘÍŇKA	SPODNÍ SKŘÍŇKA	SPODNÍ SKŘÍŇKA	SPODNÍ SKŘÍŇKA
				
	Express Delivery	Express Delivery	Express Delivery	Express Delivery
Objednací číslo	C253 00 XX	C255 00 XX	C264 L0 XX	C264 R0 XX
Rozměry (š x v x h)	1706 x 425 x 535 mm	1406 x 425 x 535 mm	1306 x 425 x 535 mm	1306 x 425 x 535 mm
Verze modelu	umyvadlo uprostřed	umyvadlo uprostřed	umyvadlo vlevo	umyvadlo vpravo
Pro kombinaci s	umyvadlem Memento 5133 (1200 mm, 1000 mm, 800 mm), spodní strana broušená, umyvadlem Memento 2.0 4A22 (1200 mm, 1000 mm, 800 mm) spodní strana broušená	umyvadlem Memento 5133 (1000 mm, 800 mm, 600 mm, 500 mm), spodní strana broušená, umyvadlem k postavení na desku Memento 5135 (600mm, 500mm), umyvadlem Memento 2.0 4A22 (1000 mm, 800 mm, 600 mm, 500 mm) spodní strana broušená, umyvadlem k postavení na desku Memento 2.0 4A07 (600mm, 500mm)	umyvadlem Memento 5133 (800 mm, 600 mm, 500 mm), spodní strana broušená, umyvadlem k postavení na desku Memento 5135 (600mm, 500mm), umyvadlem Memento 2.0 4A22 (800 mm, 600 mm, 500 mm) spodní strana broušená, umyvadlem k postavení na desku Memento 2.0 4A07 (600mm, 500mm)	umyvadlem Memento 5133 (800 mm, 600 mm, 500 mm), spodní strana broušená, umyvadlem k postavení na desku Memento 5135 (600mm, 500mm), umyvadlem Memento 2.0 4A22 (800 mm, 600 mm, 500 mm) spodní strana broušená, umyvadlem k postavení na desku Memento 2.0 4A07 (600mm, 500mm)
Zařízení	3 výsuvné díly 3 zásuvky 3 přepážky 4 boxy na doplňky	3 výsuvné díly 3 zásuvky 3 přepážky 4 boxy na doplňky	2 výsuvné díly 2 zásuvky 2 přepážky 4 boxy na doplňky	2 výsuvné díly 2 zásuvky 2 přepážky 4 boxy na doplňky
Montáž	závěsný model	závěsný model	závěsný model	závěsný model
Součást dodávky	upevňovací sada je součástí dodávky	upevňovací sada je součástí dodávky	upevňovací sada je součástí dodávky	upevňovací sada je součástí dodávky
Odkaz	umyvadla se 2 vodovodními bateriemi s případem lze použít pouze v kombinaci s ventilem Push Open, nelze použít třítvorovou armaturu	u umyvadel 5133 šířky (1000 mm) se 2 armaturami je možná pouze verze bez případu s neuzavíratelným výpustním ventilem, nelze použít třítvorovou armaturu	nelze použít třítvorovou armaturu	nelze použít třítvorovou armaturu
FC	3.898,-	3.444,-	2.778,-	2.778,-

XX = dosadte barvu čela a korpusu
FC = Bright Oak/Glass Cream

MEMENTO





be

Chráněný vzor

Zboží je obvykle skladem, Umyvadla je nutné objednat zvlášť.

Express
Delivery

Tyto výrobky jsou obvykle skladem.

SPODNÍ SKŘÍŇKA	
	
	
Objednáací číslo	C780 M0 XX
Rozměry (š x v x h)	806 x 370 x 460 mm
Verze modelu	umyvadlo uprostřed
Pro kombinaci s	umyvadlem Memento 5133 (600 - 500 mm), spodní strana broušená, umyvadlem Memento 2.0 4A22 (600 mm, 500 mm) spodní strana broušená, umyvadlem k postavení na desku Memento 2.0 4A07 (600mm, 500mm)
Zařízení	1 výsuvný díl 1 zásuvka 1 přepážka 2 boxy na doplňky
Montáž	závěsný model
Součást dodávky	upevňovací sada je součástí dodávky
Odkaz	nelze použít třítvorovou armaturu
FC	2.361,-
VYSOKÁ SKŘÍŇKA	
	
	
Objednáací číslo	C266 00 XX
Rozměry (š x v x h)	400 x 1640 x 350 mm
panty	panty vlevo
Zařízení	2 dvířka 2 zásuvky 2 skleněné poličky nahoře 1 dřevěná polička dole 1 akrylátový box dlouhý
Montáž	závěsný model
Součást dodávky	upevňovací sada je součástí dodávky
FC	2.409,-
VYSOKÁ SKŘÍŇKA	
	
Objednáací číslo	C266 01 XX
Rozměry (š x v x h)	400 x 1640 x 350 mm
panty	panty vpravo
Zařízení	2 dvířka 2 zásuvky 2 skleněné poličky nahoře 1 dřevěná polička dole 1 akrylátový box dlouhý
Montáž	závěsný model
Součást dodávky	upevňovací sada je součástí dodávky
FC	2.409,-

XX = dosadte barvu čela a korpusu
FC = Bright Oak/Glass Cream

METRIC ART

Sanitární keramika

- Segment Premium
- Vhodné ke všem kolekcím zrcadel
- Vhodné ke všem kolekcím zrcadlových skříněk

PRO.VILLEROY-BOCH.COM/TECHNICALDRAWINGS



Barvy keramiky



R1 = Bílá Alpin
CeramicPlus



R2 = Star White
CeramicPlus

METRIC ART



€ bez DPH

Chráněný vzor

Vodovodní baterie a dávkovače mýdla objednejte zvlášť

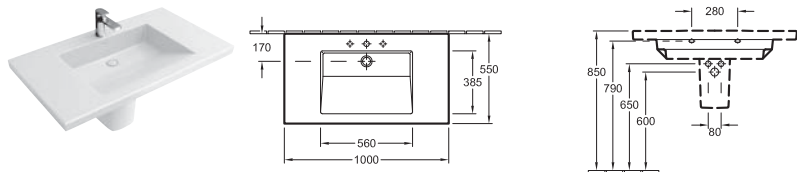
UMYVADLO NA SKŘÍŇKU



Objednací číslo	Popis	plus R1	plus R2		kus/ pal.	kg/ kus
5195 11 XX	1000 x 550 mm 	1.182,-	1.182,-	-	18	31
vč. neuzavíratelného ventilu a s keramickým krytem ventilu						
5244 00 XX	KRYT SIFONU nelze kombinovat s třítvorovou armaturou, včetně montážní sady "SmartFix"	 292,-	334,-	-	40	5,59
9221 49 00	UMYVADLOVÝ PRVEK 525 x 1120 x 75 mm Další modely ViConnect viz strany 367-379	 -	-	170,-	10	8

XX = dosadte kód barvy

R1 = Bílá Alpin CeramicPlus, R2 = Star White CeramicPlus

MORE TO SEE

Koupelnový nábytek

- Segment Mainstream
- Hodí se ke všem kolekcím / nábytkovým programům

PRO.VILLEROY-BOCH.COM/TECHNICALDRAWINGS



MORE TO SEE

be

Chráněný vzor















Zboží je obvykle skladem

Express
Delivery

Tyto výrobky jsou obvykle skladem.

Zrcadlo s diodovým osvětlením: nosný rám z eloxovaného hliníku, matně stříbrný, svítidla s kovovým krytem, leskle chromovaným, volně nastavitelná barva světla od denní bílé barvy (6480 K) po teplou bílou (2700 K), čtyřvodičové připojení

Zrcadlo bez diodového osvětlení: 2 závěsy (bez nosného rámu)

	ZRCADLO	ZRCADLO	ZRCADLO	ZRCADLO
				
				
Objednací číslo	A310 16 00	A310 14 00	A310 13 00	A310 12 00
Rozměry (š x v x h)	1600 x 750 x 20 mm	1400 x 750 x 20 mm	1300 x 750 x 20 mm	1200 x 750 x 20 mm
Součást dodávky	upevňovací sada je součástí dodávky	upevňovací sada je součástí dodávky	upevňovací sada je součástí dodávky	upevňovací sada je součástí dodávky
	524,-	477,-	442,-	412,-
	ZRCADLO	ZRCADLO	ZRCADLO	ZRCADLO
				
				
Objednací číslo	A310 10 00	A310 90 00	A310 80 00	A310 70 00
Rozměry (š x v x h)	1000 x 750 x 20 mm	900 x 750 x 20 mm	800 x 750 x 20 mm	700 x 750 x 20 mm
Součást dodávky	upevňovací sada je součástí dodávky	upevňovací sada je součástí dodávky	upevňovací sada je součástí dodávky	upevňovací sada je součástí dodávky
	371,-	342,-	319,-	292,-
	ZRCADLO	ZRCADLO	ZRCADLO	ZRCADLO
				
				
Objednací číslo	A310 65 00	A310 60 00	A310 55 00	A310 50 00
Rozměry (š x v x h)	650 x 750 x 20 mm	600 x 750 x 20 mm	550 x 750 x 20 mm	500 x 750 x 20 mm
Součást dodávky	upevňovací sada je součástí dodávky	upevňovací sada je součástí dodávky	upevňovací sada je součástí dodávky	upevňovací sada je součástí dodávky
	276,-	259,-	242,-	227,-
	ZRCADLO			
				
				
Objednací číslo	A310 45 00			
Rozměry (š x v x h)	450 x 750 x 20 mm			
Součást dodávky	upevňovací sada je součástí dodávky			
	207,-			















MORE TO SEE

be

Chráněný vzor

Zboží je obvykle skladem

Express Delivery Tyto výrobky jsou obvykle skladem.

	ZRCADLO	ZRCADLO	ZRCADLO	ZRCADLO
				
				
Objednací číslo	A404 16 00	A404 14 00	A404 13 00	A404 12 00
Rozměry (š x v x h)	1600 x 750 x 50/130 mm	1400 x 750 x 50/130 mm	1300 x 750 x 50/130 mm	1200 x 750 x 50/130 mm
Osvětlení	diodové osvětlení pro ovládání nástěnným vypínačem Osvětlení: 1x LED / 12W Energetická třída: A-A++	diodové osvětlení pro ovládání nástěnným vypínačem Osvětlení: 1x LED / 12W Energetická třída: A-A++	diodové osvětlení pro ovládání nástěnným vypínačem Osvětlení: 1x LED / 10W Energetická třída: A-A++	diodové osvětlení pro ovládání nástěnným vypínačem Osvětlení: 1x LED / 10W Energetická třída: A-A++
Zařízení	1 svítidlo	1 svítidlo	1 svítidlo	1 svítidlo
Odkazy na normy	IP 44	IP 44	IP 44	IP 44
Součást dodávky	upevňovací sada je součástí dodávky	upevňovací sada je součástí dodávky	upevňovací sada je součástí dodávky	upevňovací sada je součástí dodávky
	1.847,-	1.668,-	1.650,-	1.601,-
	ZRCADLO	ZRCADLO	ZRCADLO	ZRCADLO
				
				
Objednací číslo	A404 10 00	A404 90 00	A404 80 00	A404 70 00
Rozměry (š x v x h)	1000 x 750 x 50/130 mm	900 x 750 x 50/130 mm	800 x 750 x 50/130 mm	700 x 750 x 50/130 mm
Osvětlení	diodové osvětlení pro ovládání nástěnným vypínačem Osvětlení: 1x LED / 8W Energetická třída: A-A++	diodové osvětlení pro ovládání nástěnným vypínačem Osvětlení: 1x LED / 8W Energetická třída: A-A++	diodové osvětlení pro ovládání nástěnným vypínačem Osvětlení: 1x LED / 8W Energetická třída: A-A++	diodové osvětlení pro ovládání nástěnným vypínačem Osvětlení: 1x LED / 8W Energetická třída: A-A++
Zařízení	1 svítidlo	1 svítidlo	1 svítidlo	1 svítidlo
Odkazy na normy	IP 44	IP 44	IP 44	IP 44
Součást dodávky	upevňovací sada je součástí dodávky	upevňovací sada je součástí dodávky	upevňovací sada je součástí dodávky	upevňovací sada je součástí dodávky
	1.153,-	1.081,-	1.027,-	1.006,-
	ZRCADLO	ZRCADLO	ZRCADLO	ZRCADLO
				
				
Objednací číslo	A404 65 00	A404 60 00	A404 55 00	A404 50 00
Rozměry (š x v x h)	650 x 750 x 50/130 mm	600 x 750 x 50/130 mm	550 x 750 x 50/130 mm	500 x 750 x 50/130 mm
Osvětlení	diodové osvětlení pro ovládání nástěnným vypínačem Osvětlení: 1x LED / 6W Energetická třída: A-A++	diodové osvětlení pro ovládání nástěnným vypínačem Osvětlení: 1x LED / 6W Energetická třída: A-A++	diodové osvětlení pro ovládání nástěnným vypínačem Osvětlení: 1x LED / 6W Energetická třída: A-A++	diodové osvětlení pro ovládání nástěnným vypínačem Osvětlení: 1x LED / 4W Energetická třída: A-A++
Zařízení	1 svítidlo	1 svítidlo	1 svítidlo	1 svítidlo
Odkazy na normy	IP 44	IP 44	IP 44	IP 44
Součást dodávky	upevňovací sada je součástí dodávky	upevňovací sada je součástí dodávky	upevňovací sada je součástí dodávky	upevňovací sada je součástí dodávky
	971,-	949,-	928,-	905,-

E.T. SEE

MORE TO SEE

be

Chráněný vzor

Zboží je obvykle skladem

Express
Delivery

Tyto výrobky jsou obvykle skladem.

ZRCADLO

Express
Delivery

Objednací číslo	A404 45 00
Rozměry (š x v x h)	450 x 750 x 50/130 mm
Osvětlení	diodové osvětlení pro ovládání nástěnným vypínačem Osvětlení: 1x LED / 4W Energetická třída: A-A++
Zařízení	1 svítidlo
Odkazy na normy	IP 44
Součást dodávky	upevňovací sada je součástí dodávky
	885,-

MORE TO SEE 14

Koupelnový nábytek

- Segment Mainstream
- Hodí se ke všem kolekcím / nábytkovým programům

PRO.VILLEROY-BOCH.COM/TECHNICALDRAWINGS



ET SEE

MORE TO SEE 14

be

Zboží je obvykle skladem

Express Delivery

Tyto výrobky jsou obvykle skladem.

Nosný rám: eloxovaný hliník, matně stříbrný

Osvětlení: integrované diodové svítidlo, vodorovné, 3stupňová regulace intenzity osvětlení, nastavitelná barva světla od denní (6500 K) po teplou bílou (2700 K), s podsvětleným senzorovým spínačem, funkce Auto-on – intenzita světla je při zapnutí vždy 100 %, barevná teplota zůstává na nastavené hodnotě, čtyřvodičové připojení

Zrcadlo: lze dodat s audiosystémem s bezdrátovým přenosem

Lze kombinovat se všemi přístroji způsobilými pro Bluetooth, jako MP3 přehrávači a smartphony

napájecí napětí: 100...240 VAC

výstupy reproduktoru: 2x 10 W (stereo)

















impedance reproduktoru: kanál L/R: 2 x 4 ohm

SUB: 8 ohm (2.1 audiosystém)

kmotočtový rozsah: 100–18 000 Hz

standardy Bluetooth: Bluetooth CSR 2.1

Maximální vzdálenost mezi vysílačem a přijímačem: 10 m







	ZRCADLO	ZRCADLO	ZRCADLO	ZRCADLO
				
				
Objednací číslo	A429 16 00	A429 14 00	A429 13 00	A429 12 00
Rozměry (š x v x h)	1600 x 750 x 47 mm	1400 x 750 x 47 mm	1300 x 750 x 47 mm	1200 x 750 x 47 mm
Osvětlení	diodové osvětlení Osvětlení: 1x LED / 23,3W Energetická třída: A-A++	diodové osvětlení Osvětlení: 1x LED / 20,2W Energetická třída: A-A++	diodové osvětlení Osvětlení: 1x LED / 18,6W Energetická třída: A-A++	diodové osvětlení Osvětlení: 1x LED / 17,1W Energetická třída: A-A++
Odkazy na normy	IP 44	IP 44	IP 44	IP 44
Součást dodávky	upevňovací sada je součástí dodávky	upevňovací sada je součástí dodávky	upevňovací sada je součástí dodávky	upevňovací sada je součástí dodávky
	1.340,-	1.267,-	1.219,-	1.161,-
	ZRCADLO	ZRCADLO	ZRCADLO	ZRCADLO
				
				
Objednací číslo	A429 10 00	A429 90 00	A429 80 00	A429 70 00
Rozměry (š x v x h)	1000 x 750 x 47 mm	900 x 750 x 47 mm	800 x 750 x 47 mm	700 x 750 x 47 mm
Osvětlení	diodové osvětlení Osvětlení: 1x LED / 14W Energetická třída: A-A++	diodové osvětlení Osvětlení: 1x LED / 12,4W Energetická třída: A-A++	diodové osvětlení Osvětlení: 1x LED / 10,9W Energetická třída: A-A++	diodové osvětlení Osvětlení: 1x LED / 9,3W Energetická třída: A-A++
Odkazy na normy	IP 44	IP 44	IP 44	IP 44
Součást dodávky	upevňovací sada je součástí dodávky	upevňovací sada je součástí dodávky	upevňovací sada je součástí dodávky	upevňovací sada je součástí dodávky
	1.094,-	1.070,-	1.021,-	919,-















MORE TO SEE 14















be

Zboží je obvykle skladem

Express Delivery Tyto výrobky jsou obvykle skladem.

	ZRCADLO	ZRCADLO	ZRCADLO	ZRCADLO
				
				
Objednací číslo	A429 60 00	A429 50 00	A429 45 00	A429 37 00
Rozměry (š x v x h)	600 x 750 x 47 mm	500 x 750 x 47 mm	450 x 750 x 47 mm	370 x 750 x 47 mm
Osvětlení	diodové osvětlení Osvětlení: 1x LED / 7,8W Energetická třída: A-A++	diodové osvětlení Osvětlení: 1x LED / 6,2W Energetická třída: A-A++	diodové osvětlení Osvětlení: 1x LED / 5,4W Energetická třída: A-A++	diodové osvětlení Osvětlení: 1x LED / 3,9W Energetická třída: A-A++
Odkazy na normy	IP 44	IP 44	IP 44	IP 44
Součást dodávky	upevňovací sada je součástí dodávky	upevňovací sada je součástí dodávky	upevňovací sada je součástí dodávky	upevňovací sada je součástí dodávky
	880,-	773,-	738,-	699,-

	ZRCADLO	ZRCADLO	ZRCADLO	ZRCADLO
				
	  	  	  	  
Objednací číslo	A432 16 00	A432 14 00	A432 13 00	A432 12 00
Rozměry (š x v x h)	1600 x 750 x 47 mm	1400 x 750 x 47 mm	1300 x 750 x 47 mm	1200 x 750 x 47 mm
Osvětlení	diodové osvětlení Osvětlení: 1x LED / 23,3W Energetická třída: A-A++	diodové osvětlení Osvětlení: 1x LED / 20,2W Energetická třída: A-A++	diodové osvětlení Osvětlení: 1x LED / 18,6W Energetická třída: A-A++	diodové osvětlení Osvětlení: 1x LED / 17,1W Energetická třída: A-A++
Zařízení	Sound systém s bezdrátovým Bluetooth® připojením, diodové osvětlení	Sound systém s bezdrátovým Bluetooth® připojením, diodové osvětlení	Sound systém s bezdrátovým Bluetooth® připojením, diodové osvětlení	Sound systém s bezdrátovým Bluetooth® připojením, diodové osvětlení
Odkazy na normy	IP 44	IP 44	IP 44	IP 44
Součást dodávky	upevňovací sada je součástí dodávky	upevňovací sada je součástí dodávky	upevňovací sada je součástí dodávky	upevňovací sada je součástí dodávky
	1.876,-	1.772,-	1.706,-	1.623,-

	ZRCADLO	ZRCADLO	ZRCADLO	ZRCADLO
				
	  	  	  	  
Objednací číslo	A432 10 00	A432 90 00	A432 80 00	A432 70 00
Rozměry (š x v x h)	1000 x 750 x 47 mm	900 x 750 x 47 mm	800 x 750 x 47 mm	700 x 750 x 47 mm
Osvětlení	diodové osvětlení Osvětlení: 1x LED / 14W Energetická třída: A-A++	diodové osvětlení Osvětlení: 1x LED / 12,4W Energetická třída: A-A++	diodové osvětlení Osvětlení: 1x LED / 10,9W Energetická třída: A-A++	diodové osvětlení Osvětlení: 1x LED / 10,9W Energetická třída: A-A++
Zařízení	Sound systém s bezdrátovým Bluetooth® připojením, diodové osvětlení	Sound systém s bezdrátovým Bluetooth® připojením, diodové osvětlení	Sound systém s bezdrátovým Bluetooth® připojením, diodové osvětlení	Sound systém s bezdrátovým Bluetooth® připojením, diodové osvětlení
Odkazy na normy	IP 44	IP 44	IP 44	IP 44
Součást dodávky	upevňovací sada je součástí dodávky	upevňovací sada je součástí dodávky	upevňovací sada je součástí dodávky	upevňovací sada je součástí dodávky
	1.531,-	1.497,-	1.427,-	1.289,-

MORE TO SEE 14

MORE TO SEE 14

be

Zboží je obvykle skladem

Express
Delivery

Tyto výrobky jsou obvykle skladem.

ZRCADLO

Express
Delivery

*Sound

Bluetooth

Objednáací číslo	A432 60 00
Rozměry (š x v x h)	600 x 750 x 47 mm
Osvětlení	diodové osvětlení Osvětlení: 1x LED / 7,8W Energetická třída: A-A++
Zařízení	Sound systém s bezdrátovým Bluetooth® připojením, diodové osvětlení
Odkazy na normy	IP 44
Součást dodávky	upevňovací sada je součástí dodávky
	1.230,-

MORE TO SEE ONE

Koupelnový nábytek

- Segment Profi
- Hodí se ke všem kolekcím / nábytkovým programům

PRO.VILLEROY-BOCH.COM/TECHNICALDRAWINGS



E.T. SEE
ME

MORE TO SEE ONE

be



Zboží je obvykle skladem

Express Delivery

Tyto výrobky jsou obvykle skladem.

Nosný rám: eloxovaný hliník

Osvětlení: integrované diodové svítidlo vodorovné, barva světla neutrální bílá (4200 K), čtyřvodičové připojení

	ZRCADLO	ZRCADLO	ZRCADLO	ZRCADLO
				
	Express Delivery	Express Delivery	Express Delivery	Express Delivery
Objednací číslo	A430 14 00	A430 13 00	A430 12 00	A430 10 00
Rozměry (š x v x h)	1400 x 600 x 30 mm	1300 x 600 x 30 mm	1200 x 600 x 30 mm	1000 x 600 x 30 mm
Osvětlení	diodové osvětlení pro ovládání nástěnným vypínačem Osvětlení: 1x LED / 11W Energetická třída: A-A++	diodové osvětlení pro ovládání nástěnným vypínačem Osvětlení: 1x LED / 10W Energetická třída: A-A++	diodové osvětlení pro ovládání nástěnným vypínačem Osvětlení: 1x LED / 9W Energetická třída: A-A++	diodové osvětlení pro ovládání nástěnným vypínačem Osvětlení: 1x LED / 8W Energetická třída: A-A++
Odkazy na normy	IP 44	IP 44	IP 44	IP 44
Součást dodávky	upevňovací sada je součástí dodávky	upevňovací sada je součástí dodávky	upevňovací sada je součástí dodávky	upevňovací sada je součástí dodávky
	552,-	523,-	490,-	432,-
	ZRCADLO	ZRCADLO	ZRCADLO	ZRCADLO
				
	Express Delivery	Express Delivery	Express Delivery	Express Delivery
Objednací číslo	A430 80 00	A430 60 00	A430 50 00	A430 45 00
Rozměry (š x v x h)	800 x 600 x 30 mm	600 x 600 x 30 mm	500 x 600 x 30 mm	450 x 600 x 30 mm
Osvětlení	diodové osvětlení pro ovládání nástěnným vypínačem Osvětlení: 1x LED / 7W Energetická třída: A-A++	diodové osvětlení pro ovládání nástěnným vypínačem Osvětlení: 1x LED / 4W Energetická třída: A-A++	diodové osvětlení pro ovládání nástěnným vypínačem Osvětlení: 1x LED / 4W Energetická třída: A-A++	diodové osvětlení pro ovládání nástěnným vypínačem Osvětlení: 1x LED / 3W Energetická třída: A-A++
Odkazy na normy	IP 44	IP 44	IP 44	IP 44
Součást dodávky	upevňovací sada je součástí dodávky	upevňovací sada je součástí dodávky	upevňovací sada je součástí dodávky	upevňovací sada je součástí dodávky
	369,-	309,-	277,-	263,-

MORE TO SEE ONE

MY NATURE

Sanitární keramika

- Segment Premium
- Vhodný nábytkový program Legato
- Vhodné ke všem kolekcím zrcadel
- Vhodné ke všem kolekcím zrcadlových skříněk

PRO.VILLEROY-BOCH.COM/TECHNICALDRAWINGS



Barvy keramiky



R1 = Bílá Alpin
CeramicPlus

MY NATURE



€ bez DPH

Vodovodní baterie a dávkovače mýdla objednejte zvlášť

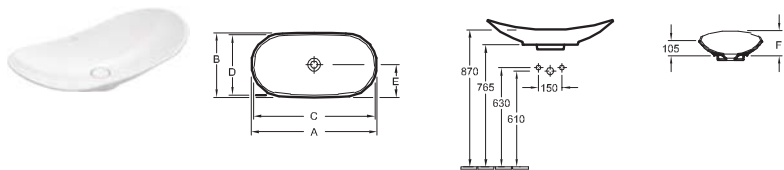
UMYVADLO K POSTAVENÍ NA DESKU





Objednací číslo	A	B	C	D	E	F
411080XX	810	410	785	380	205	160
411060XX	610	360	575	330	180	150

Objednací číslo	Popis	plus R1	kus/pal.	kg/kus
4110 80 XX	810 x 410 mm bez plochy pro otvor pro armaturu 	757,-	15	12,1
4110 60 XX	610 x 360 mm bez plochy pro otvor pro armaturu 	649,-	10	8,7

vč. neuzavíratelného ventilu a s keramickým krytem ventilu, upevňovací sada je součástí dodávky, vhodný nábytkový program: Legato
Upozornění: U modelů bez přepadu je nutné použít neuzavíratelný ventil

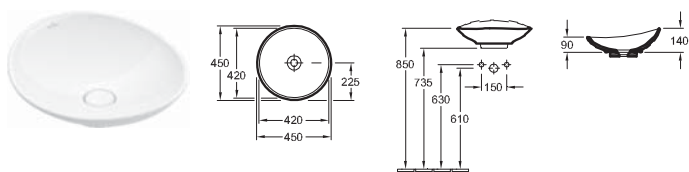
UMYVADLO K POSTAVENÍ NA DESKU



Objednací číslo	Popis	plus R1	kus/pal.	kg/kus
4110 45 XX	450 mm průměr bez plochy pro otvor pro armaturu 	580,-	18	7,2

vč. neuzavíratelného ventilu a s keramickým krytem ventilu, upevňovací sada je součástí dodávky, vhodný nábytkový program: Legato
Upozornění: U modelů bez přepadu je nutné použít neuzavíratelný ventil

XX = dosadte kód barvy
R1 = Bílá Alpin CeramicPlus

MY VIEW 14

Koupelnový nábytek

• Segment Mainstream

• Hodí se ke všem kolekcím / nábytkovým programům

PRO.VILLEROY-BOCH.COM/TECHNICALDRAWINGS



E

MY VIEW 14

be

Zboží je obvykle skladem







Express Delivery

Tyto výrobky jsou obvykle skladem.

Čelo: zrcadlové sklo

Korpus: hliník, boky zrcadlové

integrované diodové svítidlo, svislé, 3stupňová regulace intenzity osvětlení, nastavitelná barva světla od denní (6500 K) po teplou bílou (2700 K), se sensorovým spínačem, funkce Auto-on – intenzita světla je při zapnutí vždy 100 %, barevná teplota zůstává na nastavené hodnotě, osvětlení umyvadla integrované ve dvířkách, čtyřvodičové připojení

	ZRCADLOVÁ SKŘÍŇKA	ZRCADLOVÁ SKŘÍŇKA	ZRCADLOVÁ SKŘÍŇKA	ZRCADLOVÁ SKŘÍŇKA
				
				
Objednací číslo	A424 F3 00	A423 F2 00	A422 F1 00	A421 F8 00
Rozměry (š x v x h)	1300 x 750 x 173 mm	1200 x 750 x 173 mm	1000 x 750 x 173 mm	800 x 750 x 173 mm
Osvětlení	diodové osvětlení Osvětlení: 2x LED / 27,96W Energetická třída: A-A++	diodové osvětlení Osvětlení: 2x LED / 27,18W Energetická třída: A-A++	diodové osvětlení Osvětlení: 2x LED / 26,4W Energetická třída: A-A++	diodové osvětlení Osvětlení: 2x LED / 24,84W Energetická třída: A-A++
Zařízení	3 dvířka 4 skleněné poličky 1 přihrádka se zvýšeným okrajem 1 zvětšovací zrcátko 1 magnetická lišta 2 elektrické zásuvky senzorový spínač	3 dvířka 4 skleněné poličky 1 přihrádka se zvýšeným okrajem 1 zvětšovací zrcátko 1 magnetická lišta 2 elektrické zásuvky senzorový spínač	2 dvířka 4 skleněné poličky 1 přihrádka se zvýšeným okrajem 1 zvětšovací zrcátko 1 magnetická lišta senzorový spínač a elektrická zásuvka	2 dvířka 2 skleněné poličky 1 přihrádka se zvýšeným okrajem 1 zvětšovací zrcátko 1 magnetická lišta senzorový spínač a elektrická zásuvka
Odkazy na normy	IP 44	IP 44	IP 44	IP 44
Součást dodávky	upevňovací sada je součástí dodávky	upevňovací sada je součástí dodávky	upevňovací sada je součástí dodávky	upevňovací sada je součástí dodávky
	2.517,-	2.396,-	2.182,-	1.931,-

ZRCADLOVÁ SKŘÍŇKA



Express Delivery

Objednací číslo	A420 F6 00
Rozměry (š x v x h)	600 x 750 x 173 mm
Osvětlení	diodové osvětlení Osvětlení: 2x LED / 23,28W Energetická třída: A-A++
Zařízení	2 dvířka 2 skleněné poličky 1 přihrádka se zvýšeným okrajem 1 zvětšovací zrcátko 1 magnetická lišta 2 elektrické zásuvky senzorový spínač
Odkazy na normy	IP 44
Součást dodávky	upevňovací sada je součástí dodávky
	1.696,-

MY VIEW 14+

Koupelkový nábytek

- Segment Mainstream
- Hodí se ke všem kolekcím / nábytkovým programům

PRO.VILLEROY-BOCH.COM/TECHNICALDRAWINGS



MY VIEW 14+

be

Zboží je obvykle skladem

Express
Delivery

Tyto výrobky jsou obvykle skladem.

Čelo: zrcadlové sklo

Korpus: hliník, boky zrcadlové

Osvětlení: integrované diodové svítidlo, svislé, 3stupňová regulace intenzity osvětlení, nastavitelná barva světla od denní (6500 K) po teplou bílou (2700 K), se senzorovým spínačem, funkce Auto-on – intenzita světla je při zapnutí vždy 100 %, barevná teplota zůstává na nastavené hodnotě, osvětlení umyvadla integrované ve dvířkách, čtyřvodičové připojení

Vnitřní členění: inteligentní systém zábran, libovolně polohovatelné dělicí příčky s popisovacími štítky a uzamykatelná přihrádka

	ZRCADLOVÁ SKŘÍŇKA	ZRCADLOVÁ SKŘÍŇKA	ZRCADLOVÁ SKŘÍŇKA	ZRCADLOVÁ SKŘÍŇKA
				
Objednací číslo	A433 F3 00	A433 F2 00	A433 F1 00	A433 F8 00
Rozměry (š x v x h)	1300 x 750 x 173 mm	1200 x 750 x 173 mm	1000 x 750 x 173 mm	800 x 750 x 173 mm
Osvětlení	diodové osvětlení Osvětlení: 2x LED / 27,96W Energetická třída: A-A++	diodové osvětlení Osvětlení: 2x LED / 27,18W Energetická třída: A-A++	diodové osvětlení Osvětlení: 2x LED / 26,4W Energetická třída: A-A++	diodové osvětlení Osvětlení: 2x LED / 24,84W Energetická třída: A-A++
Zařízení	3 dvířka 4 skleněné policičky s ohrádkou 1 magnetická lišta 1 zvětšovací zrcátko 2 elektrické zásuvky senzorový spínač uzamykatelná přihrádka na léky 6 mezistěn 2 tyčové zábrany 6 popisovacích štítků	3 dvířka 4 skleněné policičky s ohrádkou 1 magnetická lišta 1 zvětšovací zrcátko 2 elektrické zásuvky senzorový spínač uzamykatelná přihrádka na léky 6 mezistěn 2 tyčové zábrany 6 popisovacích štítků	2 dvířka 4 skleněné policičky s ohrádkou 1 magnetická lišta 1 zvětšovací zrcátko senzorový spínač a elektrická zásuvka uzamykatelná přihrádka na léky 6 mezistěn 2 tyčové zábrany 6 popisovacích štítků	2 dvířka 2 skleněné policičky s ohrádkou 1 magnetická lišta 1 zvětšovací zrcátko senzorový spínač a elektrická zásuvka uzamykatelná přihrádka na léky 4 mezistěny 1 tyčová zábrana 6 popisovacích štítků
Odkazy na normy	IP 44	IP 44	IP 44	IP 44
Součást dodávky	upevňovací sada je součástí dodávky	upevňovací sada je součástí dodávky	upevňovací sada je součástí dodávky	upevňovací sada je součástí dodávky
	2.753,-	2.635,-	2.419,-	2.170,-

ZRCADLOVÁ SKŘÍŇKA



Objednací číslo	A433 F6 00
Rozměry (š x v x h)	600 x 750 x 173 mm
Osvětlení	diodové osvětlení Osvětlení: 2x LED / 23,28W Energetická třída: A-A++
Zařízení	2 dvířka 2 skleněné policičky s ohrádkou 1 magnetická lišta 1 zvětšovací zrcátko senzorový spínač a elektrická zásuvka uzamykatelná přihrádka na léky 4 mezistěny 1 tyčová zábrana 6 popisovacích štítků
Odkazy na normy	IP 44
Součást dodávky	upevňovací sada je součástí dodávky
	1.935,-

MY VIEW ONE

Koupelnový nábytek

- Segment Profi
- Hodí se ke všem kolekcím / nábytkovým programům

PRO.VILLEROY-BOCH.COM/TECHNICALDRAWINGS



MY VIEW ONE

be

Zboží je obvykle skladem









Express
Delivery

Tyto výrobky jsou obvykle skladem.

Čelo: zrcadlové sklo

Korpus: hliník, boční plocha zrcadlová

Osvětlení: diodové svítidlo vodorovné, čtyřvodičové připojení

	ZRCADLOVÁ SKŘÍŇKA	ZRCADLOVÁ SKŘÍŇKA	ZRCADLOVÁ SKŘÍŇKA	ZRCADLOVÁ SKŘÍŇKA
				
				
Objednáací číslo	A439 F6 00	A439 F8 00	A440 F1 00	A440 F2 00
Rozměry (š x v x h)	607 x 746/810 x 150/224 mm	807 x 746/810 x 150/224 mm	1007 x 746/810 x 150/224 mm	1207 x 746/810 x 150/224 mm
Osvětlení	diodové osvětlení Energetická třída: A-A++	diodové osvětlení Energetická třída: A-A++	diodové osvětlení Energetická třída: A-A++	diodové osvětlení Energetická třída: A-A++
Zařízení	s nasazeným svítidlem 2 dvířka 2 skleněné poličky 1 zvětšovací zrcátko 1 magnetická lišta vypínač a elektrická zásuvka	s nasazeným svítidlem 2 dvířka 2 skleněné poličky 1 zvětšovací zrcátko 1 magnetická lišta vypínač a elektrická zásuvka	s nasazeným svítidlem 2 dvířka 4 skleněné poličky 1 zvětšovací zrcátko 1 magnetická lišta vypínač a elektrická zásuvka	2 nasazená svítidla 3 dvířka 4 skleněné poličky 1 zvětšovací zrcátko 1 magnetická lišta vypínač a elektrická zásuvka
Odkazy na normy	IP 44	IP 44	IP 44	IP 44
Součást dodávky	upevňovací sada je součástí dodávky	upevňovací sada je součástí dodávky	upevňovací sada je součástí dodávky	upevňovací sada je součástí dodávky
	1.040,-	1.154,-	1.270,-	1.554,-

ZRCADLOVÁ SKŘÍŇKA

Express
Delivery

Objednáací číslo	A441 F3 00
Rozměry (š x v x h)	1307 x 746/810 x 150/224 mm
Osvětlení	diodové osvětlení Energetická třída: A-A++
Zařízení	2 nasazená svítidla 3 dvířka 4 skleněné poličky 1 zvětšovací zrcátko 1 magnetická lišta vypínač a elektrická zásuvka
Odkazy na normy	IP 44
Součást dodávky	upevňovací sada je součástí dodávky
	1.732,-

O.NOVO

Sanitární keramika

• Segment Profi

PRO.VILLEROY-BOCH.COM/TECHNICALDRAWINGS

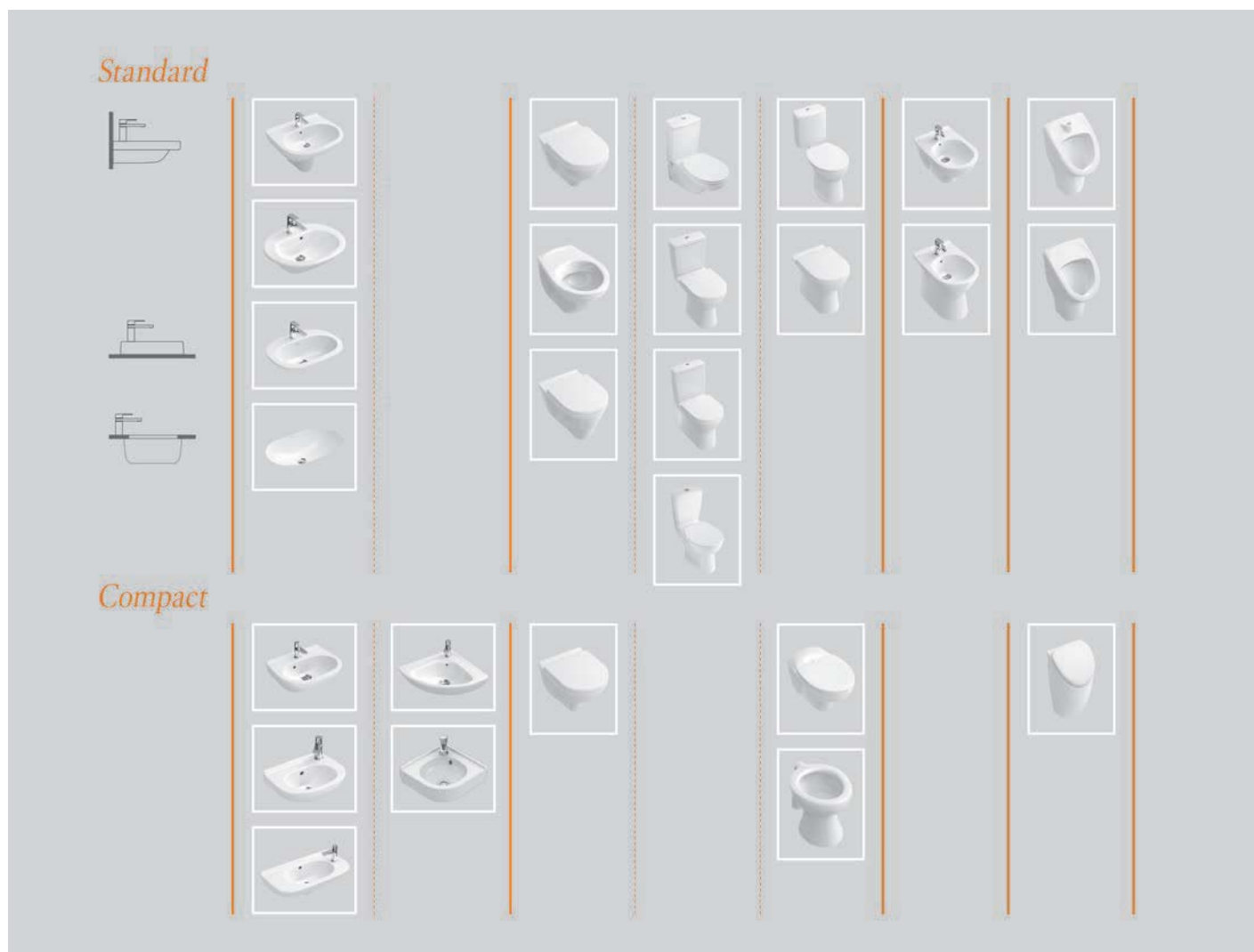

Barvy keramiky



01 = Bílá Alpin



R1 = Bílá Alpin
CeramicPlus



T1 = Bílá Alpin
AntiBac



T2 = Bílá
Alpin AntiBac
CeramicPlus

2

O.NOVO

€ bez DPH







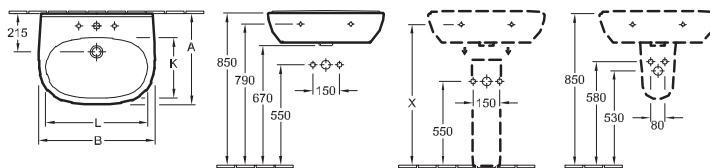



Chráněný vzor

Vodovodní baterie a dávkovače mýdla objednejte zvlášť

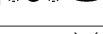
UMYVADLO

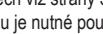

Objednáací číslo	A	B	K	L
516065XX	510	650	330	565
516066XX	510	650	330	565
516067XX	510	650	330	565
516068XX	510	650	330	565
516060XX	490	600	315	525
516061XX	490	600	315	525
516062XX	490	600	315	525
516063XX	490	600	315	525
516055XX	450	550	280	475
516056XX	450	550	280	475
516057XX	450	550	280	475
516058XX	450	550	280	475

Objednáací číslo	Popis	01	plus R1	T1	plus T2		kus/ pal.	kg/ kus
5160 65 XX	650 x 510 mm 	138,-	220,-	197,-	-	-	14	19
5160 66 XX	650 x 510 mm 	138,-	220,-	197,-	-	-	12	19
5160 67 XX	650 x 510 mm 	175,-	257,-	234,-	-	-	14	19
5160 68 XX	650 x 510 mm 	175,-	257,-	234,-	-	-	14	19
5160 60 XX	600 x 490 mm 	106,-	188,-	165,-	-	-	16	18
5160 61 XX	600 x 490 mm 	106,-	188,-	165,-	-	-	16	18
5160 62 XX	600 x 490 mm 	143,-	225,-	202,-	-	-	16	18
5160 63 XX	600 x 490 mm 	143,-	225,-	202,-	-	-	16	18
5160 55 XX	550 x 450 mm 	106,-	188,-	165,-	-	-	16	15,8
5160 56 XX	550 x 450 mm 	106,-	188,-	165,-	-	-	16	15,8
5160 57 XX	550 x 450 mm 	143,-	225,-	202,-	-	-	16	15,8
5160 58 XX	550 x 450 mm 	143,-	225,-	202,-	-	-	16	15,8

Další informace o vhodných ventilech viz strany 380-384

Upozornění: U modelů bez přepadu je nutné použít neuzavíratelný ventil

5265 00 XX	SLOUP	138,-	220,-	-	-	-	56	7,94
5266 00 XX	KRYT SIFONU upevňovací sada je součástí dodávky	100,-	182,-	-	-	-	40	7,6
9221 49 00	UMYVADLOVÝ PRVEK 525 x 1120 x 75 mm Další modely ViConnect viz strany 367-379	-	-	-	-	170,-	10	8

XX = dosadte kód barvy

01 = Bílá Alpin, R1 = Bílá Alpin CeramicPlus, T1 = Bílá Alpin AntiBac, T2 = Bílá Alpin AntiBac CeramicPlus

O.NOVO

be



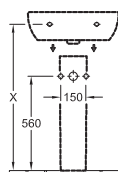
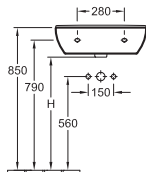
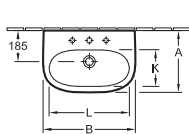

Chráněný vzor

Vodovodní baterie a dávkovače mýdla objednejte zvlášť

UMYVADLO COMPACT



Objednáací číslo	A	B	H	K	L
516655XX	370	550	675	220	480
516656XX	370	550	675	220	480
516657XX	370	550	675	220	480
516658XX	370	550	675	220	480

Objednáací číslo	Popis	01	plus R1	T1	plus T2		kus/pal.	kg/kus
5166 55 XX	550 x 370 mm 	132,-	214,-	191,-	-	-	16	13,5
5166 56 XX	550 x 370 mm 	132,-	214,-	191,-	-	-	16	12,3
5166 57 XX	550 x 370 mm 	169,-	251,-	228,-	-	-	16	12,3
5166 58 XX	550 x 370 mm 	169,-	251,-	228,-	-	-	16	12,3



Další informace o vhodných ventilech viz strany 380-384

Upozornění: U modelů bez přepadu je nutné použít neuzavíratelný ventil

5265 00 XX	SLOUP	138,-	220,-	-	-	-	56	7,94
9221 49 00	UMYVADLOVÝ PRVEK 525 x 1120 x 75 mm Další modely ViConnect viz strany 367-379	-	-	-	-	170,-	10	8

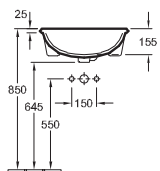
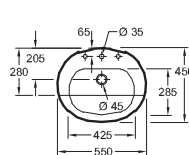
POLOZÁPUSTNÉ UMYVADLO





Objednáací číslo	Popis	01	plus R1	T1	plus T2		kus/pal.	kg/kus
4160 55 XX	550 x 450 mm 	186,-	268,-	245,-	-	-	10	9,5
4160 56 XX	550 x 450 mm 	186,-	268,-	245,-	-	-	10	9,5

Další informace o vhodných ventilech viz strany 380-384

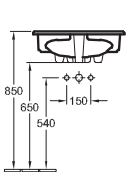
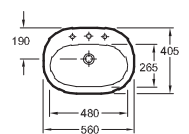
ZÁPUSTNÉ UMYVADLO



Objednáací číslo	Popis	01	plus R1	T1	plus T2		kus/pal.	kg/kus
4161 56 XX	560 x 405 mm 	132,-	214,-	191,-	-	-	16	12
4161 57 XX	560 x 405 mm 	132,-	214,-	191,-	-	-	16	12

včetně výřezové šablony

Další informace o vhodných ventilech viz strany 380-384

XX = dosadte kód barvy

01 = Bílá Alpin, R1 = Bílá Alpin CeramicPlus, T1 = Bílá Alpin AntiBac, T2 = Bílá Alpin AntiBac CeramicPlus

O.NOVO

€ bez DPH



Chráněný vzor

Vodovodní baterie a dávkovače mýdla objednejte zvlášť

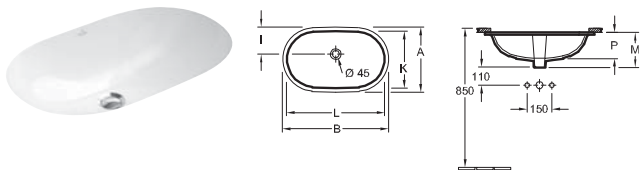
UMYVADLO K ZABUDOVÁNÍ ZESPODU



Objednací číslo	A	B	I	K	L	M	P
416260XX	400	650	165	350	600	208	160
416250XX	370	580	145	320	530	200	150

Objednací číslo	Popis	01	plus R1	T1	plus T2		kus/pal.	kg/kus
4162 60 XX	600 x 350 mm bez plochy pro otvor pro armaturu 	231,-	313,-	-	-	-	8	8,7
4162 50 XX	530 x 320 mm bez plochy pro otvor pro armaturu 	207,-	289,-	-	-	-	16	7,5

výřez do umyvadlové desky je nutno provést podle originálního umyvadla, možnost zapuštění do desek z přírodního kamene a do laminátových desek, upevňovací sada je součástí dodávky
 Další informace o vhodných ventilech viz strany 380-384

UMÝVÁTKO COMPACT

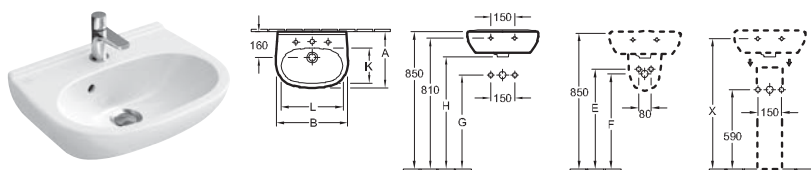

Objednací číslo	A	B	E	F	G	H	K	L
536050XX	400	500	620	590	570	690	260	430
536051XX	400	500	620	590	570	690	260	430
536052XX	400	500	620	590	570	690	260	430
536053XX	400	500	620	590	570	690	260	430
536045XX	350	450	625	595	575	695	220	390
536046XX	350	450	625	595	575	695	220	390
536047XX	350	450	625	595	575	695	220	390
536048XX	350	450	625	595	575	695	220	390

Objednací číslo	Popis	01	plus R1	T1	plus T2		kus/pal.	kg/kus
5360 50 XX	500 x 400 mm    	90,-	172,-	149,-	-	-	22	12,3
5360 51 XX	500 x 400 mm    	90,-	172,-	149,-	-	-	22	12,3
5360 52 XX	500 x 400 mm   	127,-	209,-	186,-	-	-	22	12,3
5360 53 XX	500 x 400 mm   	127,-	209,-	186,-	-	-	22	12,3
5360 45 XX	450 x 350 mm   	90,-	172,-	149,-	-	-	24	10,2
5360 46 XX	450 x 350 mm   	90,-	172,-	149,-	-	-	24	10,2
5360 47 XX	450 x 350 mm  	127,-	209,-	186,-	-	-	24	10,2
5360 48 XX	450 x 350 mm  	127,-	209,-	186,-	-	-	24	10,2

Další informace o vhodných ventilech viz strany 380-384

Upozornění: U modelů bez přepadu je nutné použít neuzavíratelný ventil

5265 00 XX	SLOUP	138,-	220,-	-	-	-	56	7,94
5267 00 XX	KRYT SIFONU	96,-	178,-	-	-	-	64	5
9221 49 00	UMYVADLOVÝ PRVEK 525 x 1120 x 75 mm Další modely ViConnect viz strany 367-379	-	-	-	-	170,-	10	8

XX = dosadte kód barvy

01 = Bílá Alpin, R1 = Bílá Alpin CeramicPlus, T1 = Bílá Alpin AntiBac, T2 = Bílá Alpin AntiBac CeramicPlus

O.NOVO

be

Chráněný vzor

Vodovodní baterie a dávkovače mýdla objednejte zvlášť

UMÝVÁTKO COMPACT

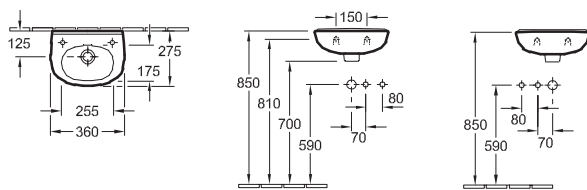

Objednací číslo	Popis	01	plus R1	T1	plus T2		kus/ pal.	kg/ kus
5360 36 XX	360 x 275 mm pro 1-otvorovou armaturu, otvory pro armaturu na obou stranách předraženy	90,-	172,-	149,-	-	-	48	5,7
5360 37 XX	360 x 275 mm pro 1-otvorovou armaturu, otvory pro armaturu na obou stranách předraženy	90,-	172,-	149,-	-	-	48	5,7
5360 38 XX	360 x 275 mm pro 1-otvorovou armaturu, otvor pro armaturu proražen vpravo	90,-	172,-	149,-	-	-	48	5,7
5360 39 XX	360 x 275 mm pro 1-otvorovou armaturu, otvor pro armaturu proražen vlevo	90,-	172,-	149,-	-	-	48	5,7

Další informace o vhodných ventilech viz strany 380-384

Upozornění: U modelů bez přepadu je nutné použít neuzavíratelný ventil

9221 49 00	UMYVADLOVÝ PRVEK 525 x 1120 x 75 mm Další modely ViConnect viz strany 367-379		-	-	-	-	170,-	10	8
------------	---	--	---	---	---	---	-------	----	---

UMÝVÁTKO COMPACT

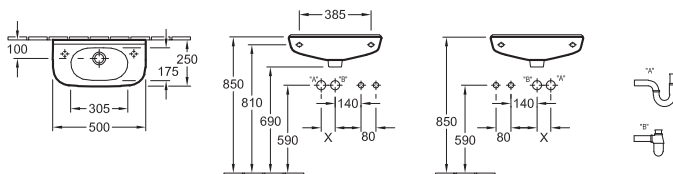

Objednací číslo	Popis	01	plus R1	T1	plus T2		kus/ pal.	kg/ kus
5361 50 XX	500 x 250 mm pro 1-otvorovou armaturu, otvory pro armaturu na obou stranách předraženy	90,-	172,-	149,-	-	-	33	7,45
5361 51 XX	500 x 250 mm pro 1-otvorovou armaturu, otvory pro armaturu na obou stranách předraženy	90,-	172,-	149,-	-	-	33	8,3
5361 53 XX	500 x 250 mm pro 1-otvorovou armaturu, otvor pro armaturu proražen vpravo	90,-	172,-	149,-	-	-	33	8,3
5361 54 XX	500 x 250 mm pro 1-otvorovou armaturu, otvor pro armaturu proražen vlevo	90,-	172,-	149,-	-	-	33	8,3

Další informace o vhodných ventilech viz strany 380-384

Upozornění: U modelů bez přepadu je nutné použít neuzavíratelný ventil

9221 49 00	UMYVADLOVÝ PRVEK 525 x 1120 x 75 mm Další modely ViConnect viz strany 367-379		-	-	-	-	170,-	10	8
------------	---	--	---	---	---	---	-------	----	---

ROHOVÉ UMÝVÁTKO

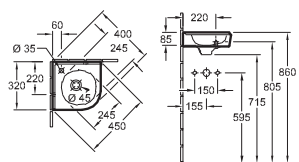

Objednací číslo	Popis	01	plus R1	T1	plus T2		kus/ pal.	kg/ kus
7310 32 XX	320 mm délka ramene	121,-	203,-	-	-	-	51	6,9
7310 33 XX	320 mm délka ramene	121,-	203,-	-	-	-	51	6,9

Další informace o vhodných ventilech viz strany 380-384

XX = dosadte kód barvy

01 = Bílá Alpin, R1 = Bílá Alpin CeramicPlus, T1 = Bílá Alpin AntiBac, T2 = Bílá Alpin AntiBac CeramicPlus

O.NOVO



€ bez DPH

Chráněný vzor

Vodovodní baterie a dávkovače mýdla objednejte zvlášť

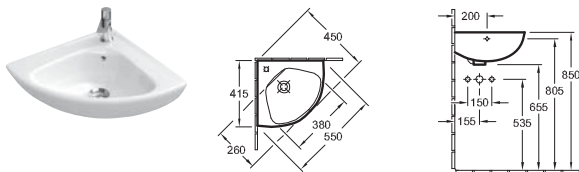
ROHOVÉ UMÝVÁTKO COMPACT



Objednací číslo	Popis	01	plus R1	T1	plus T2		kus/ pal.	kg/ kus
7327 40 XX	415 mm délka ramene  	196,-	278,-	255,-	-	-	48	10,95

Další informace o vhodných ventilech viz strany 380-384

POLIČKA

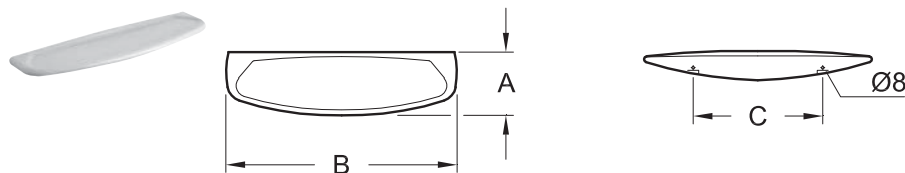



Objednací číslo	A	B	C
781860XX	165	600	330

Objednací číslo	Popis	01	plus R1	T1	plus T2		kus/ pal.	kg/ kus
7818 60 XX	600 x 165 mm	93,-	175,-	-	-	-	120	4,05

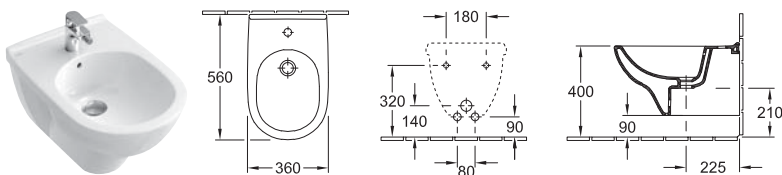
BIDET



Objednací číslo	Popis	01	plus R1	T1	plus T2		kus/ pal.	kg/ kus
5460 00 XX	360 x 560 mm  	272,-	354,-	331,-	-	-	16	17

závěsný model

9953 00 00	UPEVNŮVACÍ RÁM (na přání)	-	-	-	-	175,-		
9961 00 00	UPEVNŮVACÍ SADA (na přání)	-	-	-	-	39,-		0,3
9221 48 00	BIDETOVÝ PRVEK 525 x 1120 x 100 mm Další modely ViConnect viz strany 367-379		-	-	-	273,-	10	10,5

XX = dosadte kód barvy

01 = Bílá Alpin, R1 = Bílá Alpin CeramicPlus, T1 = Bílá Alpin AntiBac, T2 = Bílá Alpin AntiBac CeramicPlus

O.NOVO



be

Chráněný vzor

Vodovodní baterie a dávkovače mýdla objednejte zvlášť

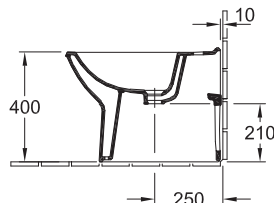
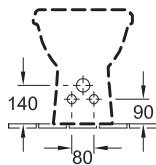
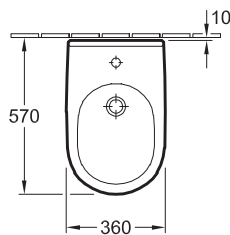
BIDET



Objednáací číslo	Popis	01	plus R1	T1	plus T2		kus/pal.	kg/kus
5461 00 XX	360 x 560 mm  	AntiBac 272,-	354,-	331,-	-	-	8	20,8

stojící model, u zdi, upevňovací sada pro skryté upevnění součástí dodávky

9208 72 00	SIFON (na přání) s nástavcem	-	-	-	-	55,-		
9208 31 00	MONTÁŽNÍ SADA (na přání) pro montáž u zdi	-	-	-	-	74,-		
9221 48 00	BIDETOVÝ PRVEK 525 x 1120 x 100 mm Další modely ViConnect viz strany 367-379		-	-	-	273,-	10	10,5

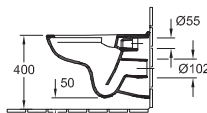
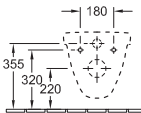
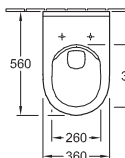

KLOZET S HLUBOKÝM SPLACHOVÁNÍM BEZ VNITŘNÍHO OKRAJE

DirectFlush



Objednáací číslo	Popis	01	plus R1	T1	plus T2		kus/pal.	kg/kus
5660 R0 XX	360 x 560 mm   Direct Flush 	214,-	296,-	273,-	355,-	-	14	18

závěsný model, vodorovný odpad, s úsporným systémem AQUAREDUCT®: spotřeba vody 3 / 4,5 l, nevhodné pro tlakové/pneumatické splachovače

9M38 S1 01	KLOZETOVÉ SEDÁTKO S POKLOPEM s funkcí QuickRelease a SoftClosing, závěsy z ušlechtilé oceli	123,-	-	-	-	-	216	2
9M39 61 01	KLOZETOVÉ SEDÁTKO S POKLOPEM závěsy z ušlechtilé oceli	76,-	-	-	-	-	216	2
9953 00 00	UPEVNĚVACÍ RÁM (na přání)	-	-	-	-	175,-		
9961 00 00	UPEVNĚVACÍ SADA (na přání)	-	-	-	-	39,-		0,3
9222 87 00	PROTIHLUKOVÁ SADA (na přání) vč. příslušenství	-	-	-	-	18,-	600	0,09
9224 61 00	PODOMÍTKOVÁ SPLACHOVACÍ NÁDRŽKA pro sádrokartonové konstrukce, standardní výška 525 x 1120 x 135 mm Další modely ViConnect viz strany 367-379		-	-	-	312,-	10	14
9224 65 00	PODOMÍTKOVÁ SPLACHOVACÍ NÁDRŽKA pro sádrokartonové konstrukce, nízké 450 x 1120 x 165 mm Další modely ViConnect viz strany 367-379		-	-	-	421,-	8	19,78

XX = dosadte kód barvy

01 = Bílá Alpin, R1 = Bílá Alpin CeramicPlus, T1 = Bílá Alpin AntiBac, T2 = Bílá Alpin AntiBac CeramicPlus

O.NOVO

€ bez DPH

Chráněný vzor

Vodovodní baterie a dávkovače mýdla objednejte zvlášť

COMBI-PACK

DirectFlush

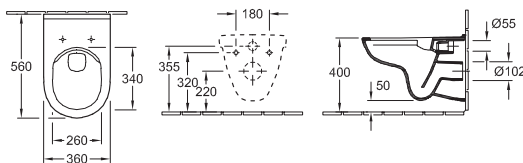

Objednací číslo	Popis	01	plus R1	T1	plus T2		kus/ pal.	kg/ kus
5660 HR XX	baleno jednotlivě v kartónu, závěsný model, vodorovný odpad části: splachovací WC DirectFlush 5660 R0 XX, Sedátko s poklopem se závěsy QuickRelease a SoftClosing, se závěsy z ušlechtilé oceli 9M38 S1 01	317,-	399,-	-	-	-	12	20

KLOZET S HLUBOKÝM SPLACHOVÁNÍM

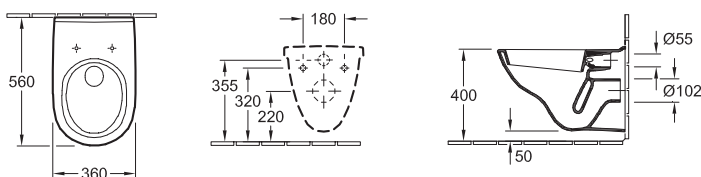

Objednací číslo	Popis	01	plus R1	T1	plus T2		kus/ pal.	kg/ kus
5660 10 XX	360 x 560 mm	181,-	263,-	240,-	-	-	14	18

závěsný model, vodorovný odpad, s úsporným systémem AQUAREDUCT®: spotřeba vody 3 / 4,5 l

9M38 S1 01	KLOZETOVÉ SEDÁTKO S POKLOPEM s funkcí QuickRelease a SoftClosing, závěsy z ušlechtilé oceli	123,-	-	-	-	-	216	2
9M39 61 01	KLOZETOVÉ SEDÁTKO S POKLOPEM závěsy z ušlechtilé oceli	76,-	-	-	-	-	216	2
9953 00 00	UPEVNŮVACÍ RÁM (na přání)	-	-	-	-	175,-		
9961 00 00	UPEVNŮVACÍ SADA (na přání)	-	-	-	-	39,-		0,3
9222 87 00	PROTIHLUKOVÁ SADA (na přání) vč. příslušenství	-	-	-	-	18,-	600	0,09
9224 61 00	PODOMÍTKOVÁ SPLACHOVACÍ NÁDRŽKA pro sádrokartonové konstrukce, standardní výška 525 x 1120 x 135 mm Další modely ViConnect viz strany 367-379	-	-	-	-	312,-	10	14
9224 65 00	PODOMÍTKOVÁ SPLACHOVACÍ NÁDRŽKA pro sádrokartonové konstrukce, nízké 450 x 1120 x 165 mm Další modely ViConnect viz strany 367-379	-	-	-	-	421,-	8	19,78

COMBI-PACK

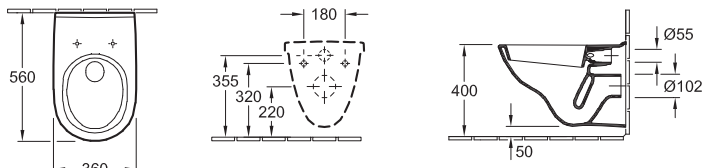

Objednací číslo	Popis	01	plus R1	T1	plus T2		kus/ pal.	kg/ kus
5660 H1 XX	baleno jednotlivě v kartónu, závěsný model, vodorovný odpad části: splachovací WC 5660 10 XX, Sedátko s poklopem se závěsy QuickRelease a SoftClosing, se závěsy z ušlechtilé oceli 9M38 S1 01	284,-	366,-	-	-	-	12	18

XX = dosadte kód barvy

01 = Bílá Alpin, R1 = Bílá Alpin CeramicPlus, T1 = Bílá Alpin AntiBac, T2 = Bílá Alpin AntiBac CeramicPlus

O.NOVO

be

Chráněný vzor

Vodovodní baterie a dávkovače mýdla objednejte zvlášť

COMBI-PACK VICONNECT

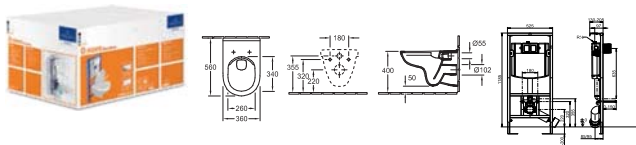

Objednací číslo	Popis	01	plus R1	T1	plus T2		kus/ pal.	kg/ kus
5660 D2 01	baleno jednotlivě v kartónu, závěsný model, vodorovný odpad části: splachovací WC DirectFlush 5660 R0 XX, Sedátko s poklopem se závěsy QuickRelease a SoftClosing, se závěsy z ušlechtilé oceli 9M38 S1 01, Protihluková sada, Podomítková splachovací nádržka + ovládací deska 9224 90 61 pochromováno	711,-	-	-	-	-	4	33,42
5660 D3 01	baleno jednotlivě v kartónu, závěsný model, vodorovný odpad části: splachovací WC DirectFlush 5660 R0 XX, Sedátko s poklopem se závěsy QuickRelease a SoftClosing, se závěsy z ušlechtilé oceli 9M38 S1 01, Protihluková sada, Podomítková splachovací nádržka + ovládací deska 9224 90 68 bílá	688,-	-	-	-	-	4	33,42

KLOZET S HLUBOKÝM SPLACHOVÁNÍM

dříve Omnia Classic

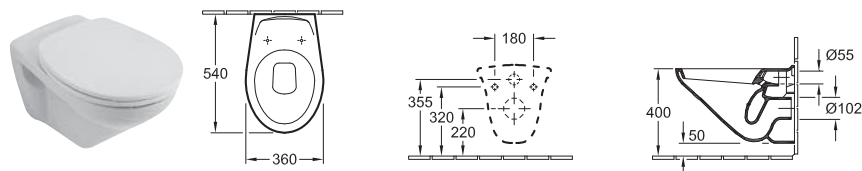

Objednací číslo	Popis	01	plus R1	T1	plus T2		kus/ pal.	kg/ kus
7682 10 XX	360 x 540 mm	251,-	333,-	-	-	-	18	16,7
závěsný model, vodorovný odpad								
8823 61 01	KLOZETOVÉ SEDÁTKO S POKLOPEM závěsy z ušlechtilé oceli	110,-	-	-	-	-	90	3,2
8824 61 01	KLOZETOVÉ SEDÁTKO S POKLOPEM s tyčovým závěsem, závěsy z ušlechtilé oceli	139,-	-	-	-	-	90	3,2
9953 00 00	UPEVNŮVACÍ RÁM (na přání)	-	-	-	-	175,-		
9961 00 00	UPEVNŮVACÍ SADA (na přání)	-	-	-	-	39,-		0,3
9222 87 00	PROTIHLUKOVÁ SADA (na přání) vč. příslušenství	-	-	-	-	18,-	600	0,09
9224 61 00	PODOMÍTKOVÁ SPLACHOVACÍ NÁDRŽKA pro sádkartonové konstrukce, standardní výška 525 x 1120 x 135 mm Další modely ViConnect viz strany 367-379	-	-	-	-	312,-	10	14
9224 65 00	PODOMÍTKOVÁ SPLACHOVACÍ NÁDRŽKA pro sádkartonové konstrukce, nízké 450 x 1120 x 165 mm Další modely ViConnect viz strany 367-379	-	-	-	-	421,-	8	19,78

XX = dosadte kód barvy

01 = Bílá Alpin, R1 = Bílá Alpin CeramicPlus, T1 = Bílá Alpin AntiBac, T2 = Bílá Alpin AntiBac CeramicPlus

O.NOVO

€ bez DPH

Chráněný vzor

Vodovodní baterie a dávkovače mýdla objednejte zvlášť

KLOZET S PLOCHÝM SPLACHOVÁNÍM

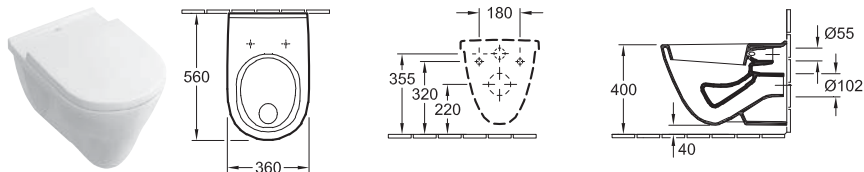

Objednací číslo	Popis	01	plus R1	T1	plus T2		kus/ pal.	kg/ kus
5662 10 XX	360 x 560 mm 	272,-	354,-	331,-	-	-	14	20,6
závěsný model, vodorovný odpad								
9M38 S1 01	KLOZETOVÉ SEDÁTKO S POKLOPEM s funkcí QuickRelease a SoftClosing, závěsy z ušlechtilé oceli	123,-	-	-	-	-	216	2
9M39 61 01	KLOZETOVÉ SEDÁTKO S POKLOPEM závěsy z ušlechtilé oceli	76,-	-	-	-	-	216	2
9953 00 00	UPEVNŮVACÍ RÁM (na přání)	-	-	-	-	175,-		
9961 00 00	UPEVNŮVACÍ SADA (na přání)	-	-	-	-	39,-		0,3
9222 87 00	PROTIHLUKOVÁ SADA (na přání) vč. příslušenství	-	-	-	-	18,-	600	0,09
9224 61 00	PODOMÍTKOVÁ SPLACHOVACÍ NÁDRŽKA pro sádrokartonové konstrukce, standardní výška 525 x 1120 x 135 mm Další modely ViConnect viz strany 367-379 	-	-	-	-	312,-	10	14

KLOZET COMPACT S HLUBOKÝM SPLACHOVÁNÍM BEZ VNITŘNÍHO OKRAJE

DirectFlush

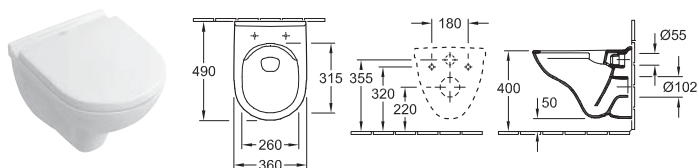

Objednací číslo	Popis	01	plus R1	T1	plus T2		kus/ pal.	kg/ kus
5688 R0 XX	360 x 490 mm 	234,-	316,-	-	-	-	14	15
závěsný model, vodorovný odpad, s úsporným systémem AQUAREDUCT®: spotřeba vody 3 / 4,5 l, nevhodné pro tlakové/pneumatické splachovače								
9M38 S1 01	KLOZETOVÉ SEDÁTKO S POKLOPEM s funkcí QuickRelease a SoftClosing, závěsy z ušlechtilé oceli	123,-	-	-	-	-	216	2
9M40 61 01	KLOZETOVÉ SEDÁTKO S POKLOPEM závěsy z ušlechtilé oceli	76,-	-	-	-	-	216	2
9953 00 00	UPEVNŮVACÍ RÁM (na přání)	-	-	-	-	175,-		
9961 00 00	UPEVNŮVACÍ SADA (na přání)	-	-	-	-	39,-		0,3
9222 87 00	PROTIHLUKOVÁ SADA (na přání) vč. příslušenství	-	-	-	-	18,-	600	0,09
9224 61 00	PODOMÍTKOVÁ SPLACHOVACÍ NÁDRŽKA pro sádrokartonové konstrukce, standardní výška 525 x 1120 x 135 mm Další modely ViConnect viz strany 367-379 	-	-	-	-	312,-	10	14
9224 65 00	PODOMÍTKOVÁ SPLACHOVACÍ NÁDRŽKA pro sádrokartonové konstrukce, nízké 450 x 1120 x 165 mm Další modely ViConnect viz strany 367-379 	-	-	-	-	421,-	8	19,78

XX = dosadte kód barvy

01 = Bílá Alpin, R1 = Bílá Alpin CeramicPlus, T1 = Bílá Alpin AntiBac, T2 = Bílá Alpin AntiBac CeramicPlus

O.NOVO

be

Chráněný vzor

Vodovodní baterie a dávkovače mýdla objednejte zvlášť

COMBI-PACK

DirectFlush

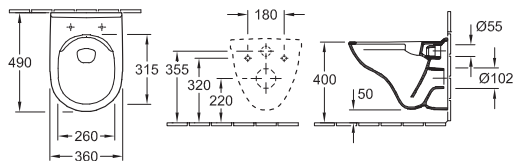

Objednací číslo	Popis	01	plus R1	T1	plus T2		kus/ pal.	kg/ kus
5688 HR XX	baleno jednotlivě v kartónu, závěsný model, vodorovný odpad části: Splachovací WC Compact DirectFlush 5688 R0 XX, Sedátko s poklopem se závěsy QuickRelease a SoftClosing, se závěsy z ušlechtilé oceli 9M38 S1 01	334,-	416,-	-	-	-	12	17

KLOZET S HLUBOKÝM SPLACHOVÁNÍM COMPACT

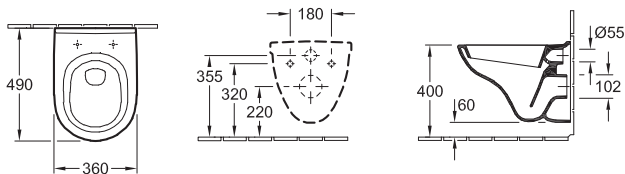

Objednací číslo	Popis	01	plus R1	T1	plus T2		kus/ pal.	kg/ kus
5688 10 XX	360 x 490 mm	199,-	281,-	258,-	-	-	14	14

závěsný model, vodorovný odpad, s úsporným systémem AQUAREDUCT®: spotřeba vody 3 / 4,5 l

9M38 S1 01	KLOZETOVÉ SEDÁTKO S POKLOPEM s funkcí QuickRelease a SoftClosing, závěsy z ušlechtilé oceli	123,-	-	-	-	-	216	2
9M40 61 01	KLOZETOVÉ SEDÁTKO S POKLOPEM závěsy z ušlechtilé oceli	76,-	-	-	-	-	216	2
9953 00 00	UPEVNŮVACÍ RÁM (na přání)	-	-	-	-	175,-		
9961 00 00	UPEVNŮVACÍ SADA (na přání)	-	-	-	-	39,-		0,3
9222 87 00	PROTIHLUKOVÁ SADA (na přání) vč. příslušenství	-	-	-	-	18,-	600	0,09
9224 61 00	PODOMÍTKOVÁ SPLACHOVACÍ NÁDRŽKA pro sádrokartonové konstrukce, standardní výška 525 x 1120 x 135 mm Další modely ViConnect viz strany 367-379	-	-	-	-	312,-	10	14
9224 65 00	PODOMÍTKOVÁ SPLACHOVACÍ NÁDRŽKA pro sádrokartonové konstrukce, nízké 450 x 1120 x 165 mm Další modely ViConnect viz strany 367-379	-	-	-	-	421,-	8	19,78

COMBI-PACK

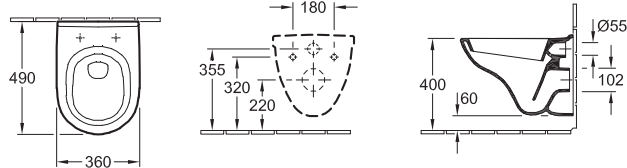

Objednací číslo	Popis	01	plus R1	T1	plus T2		kus/ pal.	kg/ kus
5688 H1 XX	baleno jednotlivě v kartónu, závěsný model, vodorovný odpad části: Splachovací WC compact 5688 10 XX, Sedátko s poklopem se závěsy QuickRelease a SoftClosing, se závěsy z ušlechtilé oceli 9M38 S1 01	296,-	378,-	-	-	-	12	17,4

XX = dosaďte kód barvy

01 = Bílá Alpin, R1 = Bílá Alpin CeramicPlus, T1 = Bílá Alpin AntiBac, T2 = Bílá Alpin AntiBac CeramicPlus

O.NOVO

€ bez DPH

Chráněný vzor

Vodovodní baterie a dávkovače mýdla objednejte zvlášť

KLOZET S HLUBOKÝM SPLACHOVÁNÍM COMPACT

dříve Omnia Classic

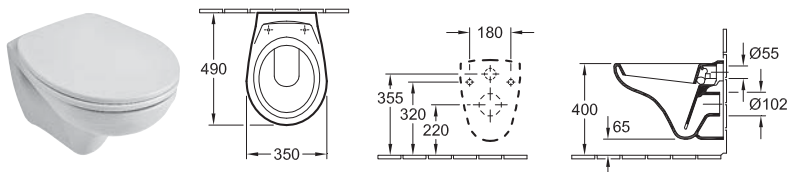

Objednáací číslo	Popis	01	plus R1	T1	plus T2		kus/ pal.	kg/ kus
7667 10 XX	350 x 490 mm	273,-	355,-	-	-	-	18	13,5
závěsný model, vodorovný odpad, s úsporným systémem AQUAREDUCT®: spotřeba vody 3 / 4,5 l								
8823 61 01	KLOZETOVÉ SEDÁTKO S POKLOPEM závěsy z ušlechtilé oceli	110,-	-	-	-	-	90	3,2
8824 61 01	KLOZETOVÉ SEDÁTKO S POKLOPEM s tyčovým závěsem, závěsy z ušlechtilé oceli	139,-	-	-	-	-	90	3,2
9953 00 00	UPEVNĚVACÍ RÁM (na přání)	-	-	-	-	175,-		
9961 00 00	UPEVNĚVACÍ SADA (na přání)	-	-	-	-	39,-		0,3
9222 87 00	PROTIHLUKOVÁ SADA (na přání) vč. příslušenství	-	-	-	-	18,-	600	0,09
9224 61 00	PODOMÍTKOVÁ SPLACHOVACÍ NÁDRŽKA pro sádrokartonové konstrukce, standardní výška 525 x 1120 x 135 mm Další modely ViConnect viz strany 367-379	-	-	-	-	312,-	10	14
9224 65 00	PODOMÍTKOVÁ SPLACHOVACÍ NÁDRŽKA pro sádrokartonové konstrukce, nízké 450 x 1120 x 165 mm Další modely ViConnect viz strany 367-379	-	-	-	-	421,-	8	19,78

KLOZET S HLUBOKÝM SPLACHOVÁNÍM

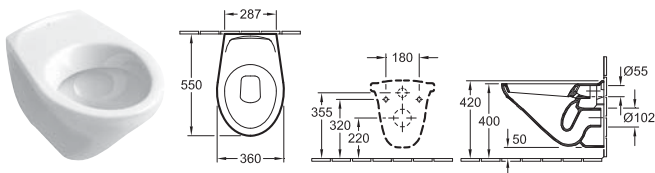

Objednáací číslo	Popis	01	plus R1	T1	plus T2		kus/ pal.	kg/ kus
7677 10 XX	360 x 550 mm	341,-	423,-	400,-	-	-	27	16,7
bez otvorů pro sedátko, s keramickou sedací plochou, závěsný model, vodorovný odpad								
9953 00 00	UPEVNĚVACÍ RÁM (na přání)	-	-	-	-	175,-		
9961 00 00	UPEVNĚVACÍ SADA (na přání)	-	-	-	-	39,-		0,3
9222 87 00	PROTIHLUKOVÁ SADA (na přání) vč. příslušenství	-	-	-	-	18,-	600	0,09
9224 61 00	PODOMÍTKOVÁ SPLACHOVACÍ NÁDRŽKA pro sádrokartonové konstrukce, standardní výška 525 x 1120 x 135 mm Další modely ViConnect viz strany 367-379	-	-	-	-	312,-	10	14
9224 65 00	PODOMÍTKOVÁ SPLACHOVACÍ NÁDRŽKA pro sádrokartonové konstrukce, nízké 450 x 1120 x 165 mm Další modely ViConnect viz strany 367-379	-	-	-	-	421,-	8	19,78

XX = dosadte kód barvy

01 = Bílá Alpin, R1 = Bílá Alpin CeramicPlus, T1 = Bílá Alpin AntiBac, T2 = Bílá Alpin AntiBac CeramicPlus

O.NOVO

be

Chráněný vzor

Vodovodní baterie a dávkovače mýdla objednejte zvlášť

KLOZET KOMBI S HLUBOKÝM SPLACHOVÁNÍM

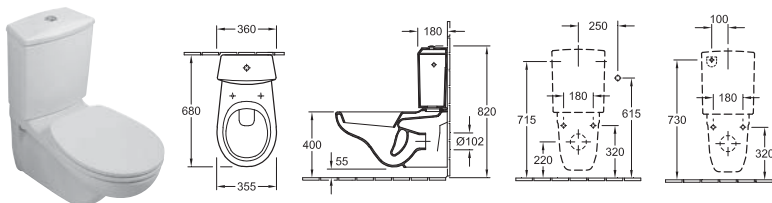

Objednací číslo	Popis	01	plus R1	T1	plus T2		kus/ pal.	kg/ kus
6623 10 XX	355 x 680 mm	465,-	547,-	524,-	-	-	16	21,3
závěsný model, vodorovný odpad								
7796 G1 XX	SPLACHOVACÍ NÁDRŽKA upevňovací sada je součástí dodávky, přívod vody ze strany nebo zezadu, splachovací souprava s úsporným tlačítkem DualFlush, pochromováno	250,-	332,-	-	-	-	30	12,63
8823 61 01	KLOZETOVÉ SEDÁTKO S POKLOPEM závěsy z ušlechtilé oceli	110,-	-	-	-	-	90	3,2
8824 61 01	KLOZETOVÉ SEDÁTKO S POKLOPEM s tyčovým závěsem, závěsy z ušlechtilé oceli	139,-	-	-	-	-	90	3,2
9953 00 00	UPEVNĚVACÍ RÁM (na přání)	-	-	-	-	175,-		
9961 00 00	UPEVNĚVACÍ SADA (na přání)	-	-	-	-	39,-		0,3
9222 87 00	PROTIHLUKOVÁ SADA (na přání) vč. příslušenství	-	-	-	-	18,-	600	0,09

KLOZET S HLUBOKÝM SPLACHOVÁNÍM

* P1 jen pro Klozetové sedátko

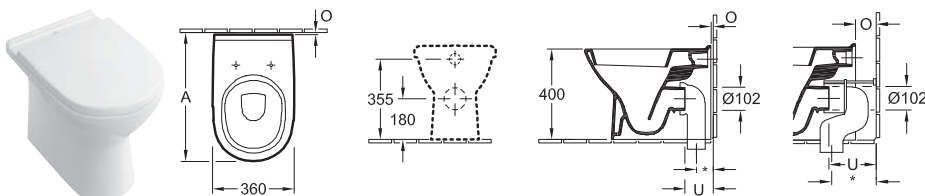

	A	O	U	*
90°	570	10	125	70
8701	570	10	125	110
8701	650	90	205	150 - 210
8711	650	90	205	70 - 150

Objednací číslo	Popis	01	plus R1	T1, P1*	plus T2		kus/ pal.	kg/ kus
5657 10 XX	360 x 560 mm	272,-	354,-	331,-	-	-	8	21,8
stojící model, u zdi, vodorovný odpad, upevňovací sada pro skryté upevnění součástí dodávky, s úsporným systémem AQUAREDUCT®: spotřeba vody 3 / 4,5 l								
9M38 S1 01	KLOZETOVÉ SEDÁTKO S POKLOPEM s funkcí QuickRelease a SoftClosing, závěsy z ušlechtilé oceli	123,-	-	-	-	-	216	2
9M39 61 01	KLOZETOVÉ SEDÁTKO S POKLOPEM závěsy z ušlechtilé oceli	76,-	-	-	-	-	216	2
9M67 S1 XX	KLOZETOVÉ SEDÁTKO KOMPAKT S POKLOPEM VITA upevnění shora, se speciálními gumovými špunty omezujícími posunutí sedátka do strany, poklop s tvarovaným okrajem pro snadné uchopení, s funkcí QuickRelease a SoftClosing, závěsy z ušlechtilé oceli	-	-	178,-	-	-	72	2,78
8701 00 00	ODPADOVÉ VARIOKOLENO pro odpad svislý pro montáž u zdi 110 mm	?	-	-	-	110,-	100	0,74
8701 00 00	ODPADOVÉ VARIOKOLENO pro odpad svislý pro montáž ve vzdálenosti od zdi 90 mm 150 - 210 mm	?	-	-	-	110,-	100	0,74
8711 00 00	ODPADOVÉ VARIOKOLENO pro odpad svislý pro montáž ve vzdálenosti od zdi 90 mm 70 - 150 mm	?	-	-	-	110,-	100	0,72

XX = dosadte kód barvy

01 = Bílá Alpin, R1 = Bílá Alpin CeramicPlus, T1 = Bílá Alpin AntiBac, T2 = Bílá Alpin AntiBac CeramicPlus

O.NOVO

€ bez DPH

Chráněný vzor

Vodovodní baterie a dávkovače mýdla objednejte zvlášť

KLOZET S HLUBOKÝM SPLACHOVÁNÍM

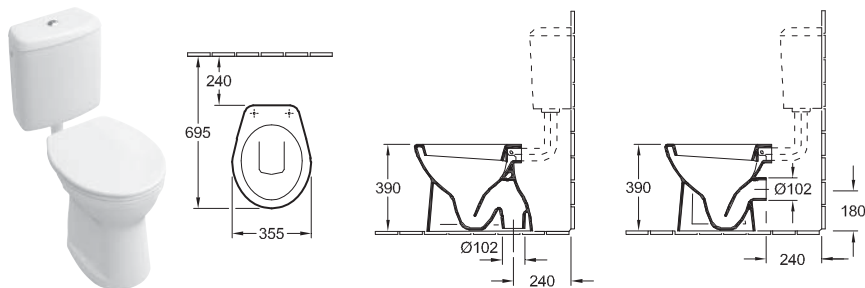

Objednací číslo	Popis	01	plus R1	T1	plus T2		kus/ pal.	kg/ kus
7618 01 XX	355 x 455 mm svislý odpad	AntiBac 242,-	324,-	301,-	-	-	20	18,5
7618 10 XX	355 x 455 mm vodorovný odpad	AntiBac 161,-	243,-	220,-	-	-	24	15,63

stojící model, pro tlakovou splachovací nádržku

8823 61 01	KLOZETOVÉ SEDÁTKO S POKLOPEM závěsy z ušlechtilé oceli	110,-	-	-	-	-	90	3,2
8824 61 01	KLOZETOVÉ SEDÁTKO S POKLOPEM s tyčovým závěsem, závěsy z ušlechtilé oceli	139,-	-	-	-	-	90	3,2

KLOZET S PLOCHÝM SPLACHOVÁNÍM

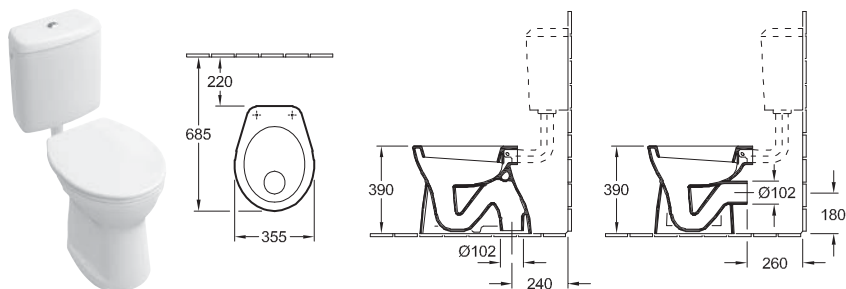

Objednací číslo	Popis	01	plus R1	T1	plus T2		kus/ pal.	kg/ kus
7619 01 XX	355 x 465 mm svislý odpad	AntiBac 254,-	336,-	313,-	-	-	20	20
7619 10 XX	355 x 465 mm vodorovný odpad	AntiBac 212,-	294,-	271,-	-	-	24	17,23

stojící model, pro tlakovou splachovací nádržku

8823 61 01	KLOZETOVÉ SEDÁTKO S POKLOPEM závěsy z ušlechtilé oceli	110,-	-	-	-	-	90	3,2
8824 61 01	KLOZETOVÉ SEDÁTKO S POKLOPEM s tyčovým závěsem, závěsy z ušlechtilé oceli	139,-	-	-	-	-	90	3,2

DĚTSKÝ KLOZET S HLUBOKÝM SPLACHOVÁNÍM

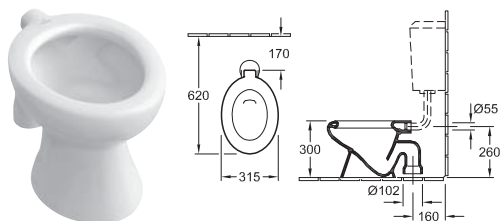

Objednací číslo	Popis	01	plus R1	T1	plus T2		kus/ pal.	kg/ kus
7646 03 XX	315 x 510 mm	326,-	408,-	-	-	-	32	12,83

bez otvorů pro sedátko, stojící model, vnější svislý odpad, výška: 300 mm

XX = dosadte kód barvy

01 = Bílá Alpin, R1 = Bílá Alpin CeramicPlus, T1 = Bílá Alpin AntiBac, T2 = Bílá Alpin AntiBac CeramicPlus

O.NOVO

be

Chráněný vzor

Vodovodní baterie a dávkovače mýdla objednejte zvlášť

KLOZET KOMBI S HLUBOKÝM SPLACHOVÁNÍM BEZ VNITŘNÍHO OKRAJE

DirectFlush

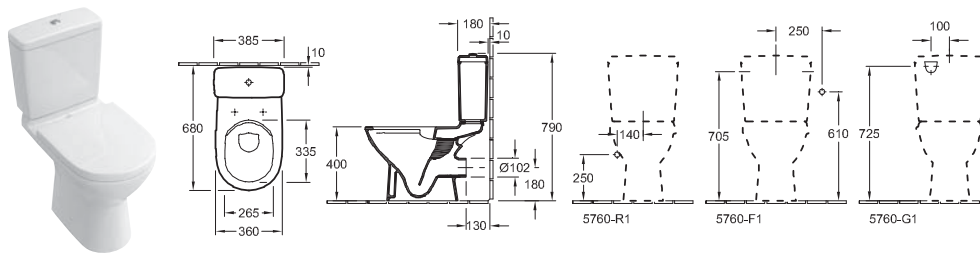

Objednací číslo	Popis	01	plus R1	T1	plus T2		kus/ pal.	kg/ kus
5661 R0 XX	360 x 670 mm	325,-	407,-	384,-	466,-	-	8	22

stojící model, vodorovný odpad, upevňovací sada pro skryté upevnění součástí dodávky, s úsporným systémem AQUAREDUCT®: spotřeba vody 3 / 4,5 l

5760 G1 XX	SPLACHOVACÍ NÁDRŽKA upevňovací sada je součástí dodávky, přívod vody ze strany nebo zezadu, splachovací souprava s úsporným tlačítkem DualFlush, pochromováno	186,-	268,-	-	-	-	16	12,77
5760 S1 XX	SPLACHOVACÍ NÁDRŽKA upevňovací sada je součástí dodávky, přívod vody z boku, reverzibilní, splachovací souprava s úsporným tlačítkem DualFlush, pochromováno	186,-	268,-	-	-	-	16	12,77
9M38 S1 01	KLOZETOVÉ SEDÁTKO S POKLOPEM s funkcí QuickRelease a SoftClosing, závěsy z ušlechtilé oceli	123,-	-	-	-	-	216	2
9M39 61 01	KLOZETOVÉ SEDÁTKO S POKLOPEM závěsy z ušlechtilé oceli	76,-	-	-	-	-	216	2

KLOZET KOMBI S HLUBOKÝM SPLACHOVÁNÍM

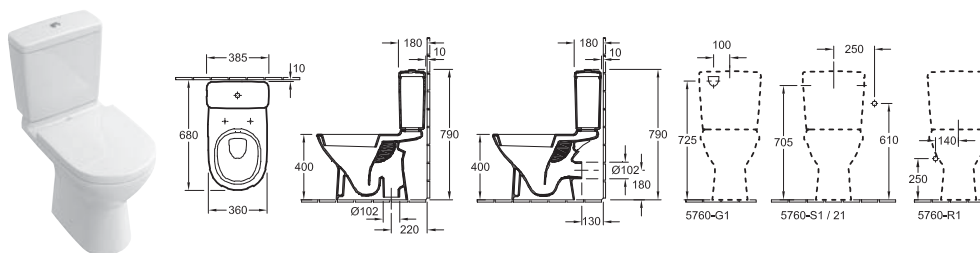

Objednací číslo	Popis	01	plus R1	T1	plus T2		kus/ pal.	kg/ kus
5661 10 XX	360 x 670 mm vodorovný odpad	272,-	354,-	331,-	-	-	8	22,3
5661 01 XX	360 x 670 mm svislý odpad	272,-	354,-	331,-	-	-	8	22,3

stojící model, upevňovací sada pro skryté upevnění součástí dodávky, s úsporným systémem AQUAREDUCT®: spotřeba vody 3 / 4,5 l

5760 G1 XX	SPLACHOVACÍ NÁDRŽKA upevňovací sada je součástí dodávky, přívod vody ze strany nebo zezadu, splachovací souprava s úsporným tlačítkem DualFlush, pochromováno	186,-	268,-	-	-	-	16	12,77
5760 S1 XX	SPLACHOVACÍ NÁDRŽKA upevňovací sada je součástí dodávky, přívod vody z boku, reverzibilní, splachovací souprava s úsporným tlačítkem DualFlush, pochromováno	186,-	268,-	-	-	-	16	12,77
9M38 S1 01	KLOZETOVÉ SEDÁTKO S POKLOPEM s funkcí QuickRelease a SoftClosing, závěsy z ušlechtilé oceli	123,-	-	-	-	-	216	2
9M39 61 01	KLOZETOVÉ SEDÁTKO S POKLOPEM závěsy z ušlechtilé oceli	76,-	-	-	-	-	216	2

XX = dosadte kód barvy

01 = Bílá Alpin, R1 = Bílá Alpin CeramicPlus, T1 = Bílá Alpin AntiBac, T2 = Bílá Alpin AntiBac CeramicPlus

O.NOVO

€ bez DPH

Chráněný vzor

Vodovodní baterie a dávkovače mýdla objednejte zvlášť

KLOZET KOMBI S HLUBOKÝM SPLACHOVÁNÍM

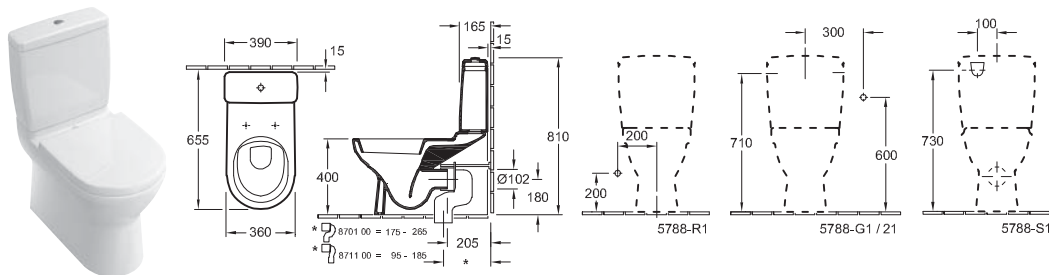

Objednáací číslo	Popis	01	plus R1	T1	plus T2		kus/ pal.	kg/ kus
5658 10 XX	360 x 640 mm	272,-	354,-	331,-	-	-	6	31
stojící model, u zdi, vodorovný odpad, upevňovací sada pro skryté upevnění součástí dodávky, s úsporným systémem AQUAREDUCT®: spotřeba vody 3 / 4,5 l, doporučení: montáž s minimální vzdáleností od stěny: 15 mm								
5788 S1 XX	SPLACHOVACÍ NÁDRŽKA přívod vody ze strany nebo zezadu, splachovací souprava s úsporným tlačítkem DualFlush, pochromováno	186,-	268,-	-	-	-	16	13
5788 G1 XX	SPLACHOVACÍ NÁDRŽKA přívod vody ze strany, splachovací souprava s úsporným tlačítkem DualFlush, pochromováno	186,-	268,-	-	-	-	16	13
9M38 S1 01	KLOZETOVÉ SEDÁTKO S POKLOPEM s funkcí QuickRelease a SoftClosing, závěsy z ušlechtilé oceli	123,-	-	-	-	-	216	2
9M40 61 01	KLOZETOVÉ SEDÁTKO S POKLOPEM závěsy z ušlechtilé oceli	76,-	-	-	-	-	216	2
8701 00 00	ODPADOVÉ VARIOKOLENO pro odpad svislý 175 - 265 mm	-	-	-	-	110,-	100	0,74
8711 00 00	ODPADOVÉ VARIOKOLENO pro odpad svislý 95 - 185 mm	-	-	-	-	110,-	100	0,72

KLOZET KOMBI S HLUBOKÝM SPLACHOVÁNÍM BEZ VNITŘNÍHO OKRAJE KOMPAKT

DirectFlush

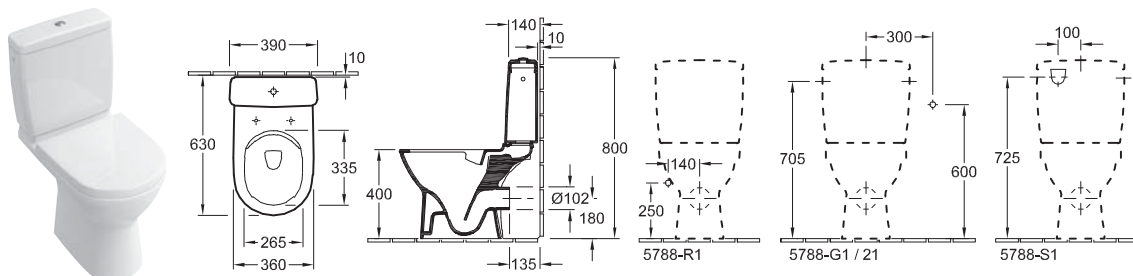

Objednáací číslo	Popis	01	plus R1	T1	plus T2		kus/ pal.	kg/ kus
5689 R0 XX	360 x 610 mm	321,-	403,-	-	-	-	8	21
stojící model, vodorovný odpad, upevňovací sada pro skryté upevnění součástí dodávky, s úsporným systémem AQUAREDUCT®: spotřeba vody 3 / 4,5 l								
5788 G1 XX	SPLACHOVACÍ NÁDRŽKA přívod vody ze strany, splachovací souprava s úsporným tlačítkem DualFlush, pochromováno	186,-	268,-	-	-	-	16	13
5788 S1 XX	SPLACHOVACÍ NÁDRŽKA přívod vody ze strany nebo zezadu, splachovací souprava s úsporným tlačítkem DualFlush, pochromováno	186,-	268,-	-	-	-	16	13
9M38 S1 01	KLOZETOVÉ SEDÁTKO S POKLOPEM s funkcí QuickRelease a SoftClosing, závěsy z ušlechtilé oceli	123,-	-	-	-	-	216	2
9M39 61 01	KLOZETOVÉ SEDÁTKO S POKLOPEM závěsy z ušlechtilé oceli	76,-	-	-	-	-	216	2

XX = dosadte kód barvy

01 = Bílá Alpin, R1 = Bílá Alpin CeramicPlus, T1 = Bílá Alpin AntiBac, T2 = Bílá Alpin AntiBac CeramicPlus

O.NOVO

be

Chráněný vzor

Vodovodní baterie a dávkovače mýdla objednejte zvlášť



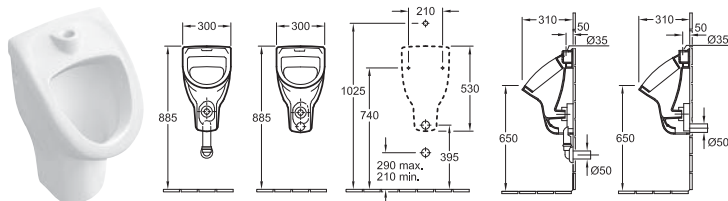



ODSÁVACÍ PISOÁR

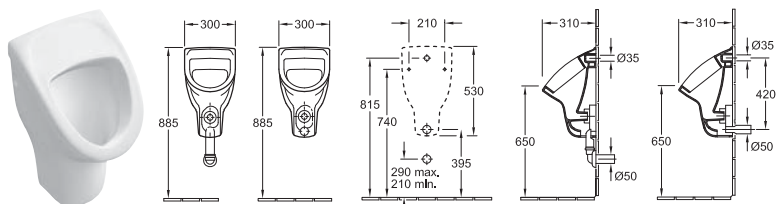

Objednací číslo	Popis	01	plus R1	T1	plus T2		kus/ pal.	kg/ kus
7526 00 XX	300 x 530 x 310 mm	297,-	379,-	-	-	-	20	10,9
7526 05 XX	300 x 530 x 310 mm s cílovým objektem	345,-	427,-	-	-	-	20	10,9
bez poklopu, přívod vody shora, upevňovací sada je součástí dodávky								
9326 00 00	ODSÁVACÍ SIFON (na přání) odpad vodorovný, spotřeba vody: 1,0 l		-	-	-	77,-		0,16
9327 00 00	ODSÁVACÍ SIFON (na přání) odpad svislý, spotřeba vody: 1,0 l		-	-	-	77,-	90	0,18
9319 00 00	PŘIPOJOVACÍ SADA (na přání) části: růžice, odtokové koleno, trubka 150 mm		-	-	-	122,-		
9932 00 00	PŘÍVODNÍ SPOJKA (na přání)		-	-	-	30,-		0,02
9219 89 00	PISOÁROVÝ PRVEK 525 x 1120 x 98 mm Další modely ViConnect viz strany 367-379		-	-	-	301,-	10	8

ODSÁVACÍ PISOÁR



Objednací číslo	Popis	01	plus R1	T1	plus T2		kus/ pal.	kg/ kus
7527 00 XX	300 x 530 x 310 mm	297,-	379,-	-	-	-	20	11,78
7527 05 XX	300 x 530 x 310 mm s cílovým objektem	345,-	427,-	-	-	-	20	11,78
bez poklopu, přívod vody skrytý, upevňovací sada je součástí dodávky								
9326 00 00	ODSÁVACÍ SIFON (na přání) odpad vodorovný, spotřeba vody: 1,0 l		-	-	-	77,-		0,16
9327 00 00	ODSÁVACÍ SIFON (na přání) odpad svislý, spotřeba vody: 1,0 l		-	-	-	77,-	90	0,18
9319 00 00	PŘIPOJOVACÍ SADA (na přání) části: růžice, odtokové koleno, trubka 150 mm		-	-	-	122,-		
9933 00 00	PŘÍVODNÍ SPOJKA (na přání)		-	-	-	50,-	200	0,2
9190 B1 00	PRODETECT 2 RADAROVÉ ŘÍZENÍ SPLACHOVÁNÍ PRO PISOÁRY (na přání) elektronický splachovací systém pro pisoáry, s baterii (vyžaduje 6 x 1,5 V AAA), trubkový závit přítokového hrdla 1/2"		-	-	-	983,-	40	0,97
9190 N1 00	PRODETECT 2 RADAROVÉ ŘÍZENÍ SPLACHOVÁNÍ PRO PISOÁRY (na přání) elektronický splachovací systém pro pisoáry, k připojení k síti (110 - 240 V), způsobilý pro Bluetooth při použití adaptéru (volitelné vybavení), trubkový závit přítokového hrdla 1/2"		-	-	-	953,-	40	1,01
9190 61 00	ADAPTÉR BLUETOOTH (na přání) adaptér Bluetooth pro 9190 N1 pro bezkabelovou změnu funkce a údržbu, včetně bezplatných aplikací pro iOS a Android, vhodný pro smartphony a tablety		-	-	-	265,-		
9190 57 00	ADAPTÉR PRO PŘIPOJENÍ DO ZÁSUVKY (na přání) adaptér pro zapojení 9190 N1 00 k síti 220V		-	-	-	104,-		
9221 85 00	PISOÁROVÝ PRVEK PRO PRODETECT 525 x 1120 x 80 mm Další modely ViConnect viz strany 367-379		-	-	-	219,-	10	7

XX = dosadte kód barvy

01 = Bílá Alpin, R1 = Bílá Alpin CeramicPlus, T1 = Bílá Alpin AntiBac, T2 = Bílá Alpin AntiBac CeramicPlus

O.NOVO





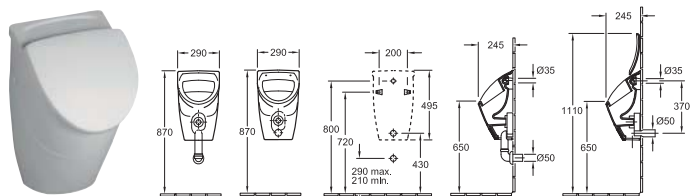

€ bez DPH

Chráněný vzor

Vodovodní baterie a dávkovače mýdla objednejte zvlášť

ODSÁVACÍ PISOÁR COMPACT



Objednací číslo	Popis	01	plus R1	T1	plus T2		kus/ pal.	kg/ kus	
7557 01 XX	290 x 495 x 245 mm pro poklop	351,-	433,-	-	-	-	15	10,86	
7557 06 XX	290 x 495 x 245 mm s cílovým objektem pro poklop	399,-	481,-	-	-	-	15	10,86	
7557 00 XX	290 x 495 x 245 mm bez poklopu	338,-	420,-	-	-	-	15	10,86	
7557 05 XX	290 x 495 x 245 mm s cílovým objektem bez poklopu	386,-	468,-	-	-	-	15	10,86	
přívod vody skrytý, upevňovací sada je součástí dodávky									
8847 61 01	POKLOP s pochromovanými závěsy	152,-	-	-	-	-	90	2	
9326 00 00	ODSÁVACÍ SIFON (na přání) odpad vodorovný, spotřeba vody: 1,0 l		-	-	-	77,-		0,16	
9327 00 00	ODSÁVACÍ SIFON (na přání) odpad svislý, spotřeba vody: 1,0 l		-	-	-	77,-	90	0,18	
9319 00 00	PŘIPOJOVACÍ SADA (na přání) části: růžice, odtokové koleno, trubka 150 mm	-	-	-	-	122,-			
9933 00 00	PŘÍVODNÍ SPOJKA (na přání)	-	-	-	-	50,-	200	0,2	
9190 B1 00	PRODETECT 2 RADAROVÉ ŘÍZENÍ SPLACHOVÁNÍ PRO PISOÁRY (na přání) elektronický splachovací systém pro pisoáry, s baterií (vyžaduje 6 x 1,5 V AAA), trubkový závit přítokového hrdla 1/2"		-	-	-	983,-	40	0,97	
9190 N1 00	PRODETECT 2 RADAROVÉ ŘÍZENÍ SPLACHOVÁNÍ PRO PISOÁRY (na přání) elektronický splachovací systém pro pisoáry, k připojení k síti (110 - 240 V), způsobilý pro Bluetooth při použití adaptéru (volitelné vybavení), trubkový závit přítokového hrdla 1/2"		-	-	-	953,-	40	1,01	
9190 61 00	ADAPTÉR BLUETOOTH (na přání) adaptér Bluetooth pro 9190 N1 pro bezkabelovou změnu funkce a údržbu, včetně bezplatných aplikací pro iOS a Android, vhodný pro smartphony a tablety		-	-	-	265,-			
9190 57 00	ADAPTÉR PRO PŘIPOJENÍ DO ZÁSUVKY (na přání) adaptér pro zapojení 9190 N1 00 k síti 220V		-	-	-	104,-			
9221 85 00	PISOÁROVÝ PRVEK PRO PRODETECT 525 x 1120 x 80 mm Další modely ViConnect viz strany 367-379		-	-	-	219,-	10	7	

ODSÁVACÍ PISOÁR

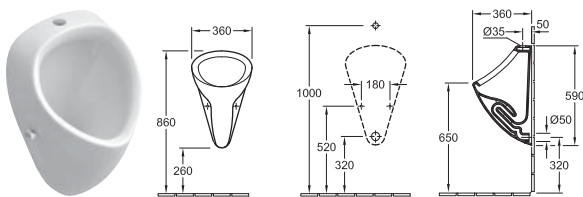

Objednací číslo	Popis	01	plus R1	T1	plus T2		kus/ pal.	kg/ kus	
7502 00 XX	360 x 590 x 360 mm	350,-	432,-	-	-	-	15	17,72	
bez poklopu, přívod vody shora									
9961 00 00	UPEVNŮVACÍ SADA (na přání)	-	-	-	-	39,-		0,3	
9978 00 00	VSAZOVACÍ SÍTKO (na přání)	-	-	-	-	47,-			
9982 00 00	PŘIPOJOVACÍ SADA (na přání)	-	-	-	-	30,-			
9932 00 00	PŘÍVODNÍ SPOJKA (na přání)	-	-	-	-	30,-		0,02	
9219 89 00	PISOÁROVÝ PRVEK 525 x 1120 x 98 mm Další modely ViConnect viz strany 367-379		-	-	-	301,-	10	8	

XX = dosadte kód barvy

01 = Bílá Alpin, R1 = Bílá Alpin CeramicPlus, T1 = Bílá Alpin AntiBac, T2 = Bílá Alpin AntiBac CeramicPlus

O.NOVO

be

Chráněný vzor

Vodovodní baterie a dávkovače mýdla objednejte zvlášť

ODSÁVACÍ PISOÁR

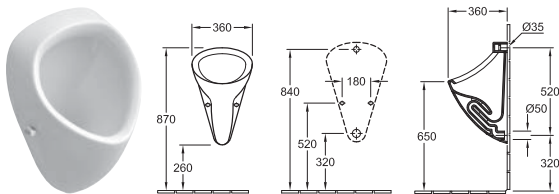

Objednací číslo	Popis	01	plus R1	T1	plus T2		kus/ pal.	kg/ kus
7503 00 XX	360 x 610 x 360 mm	350,-	432,-	-	-	-	15	17,71
bez poklopu, přívod vody a odpad skrytý								
9961 00 00	UPEVNŮVACÍ SADA (na přání)	-	-	-	-	39,-		0,3
9978 00 00	VSAZOVACÍ SÍTKO (na přání)	-	-	-	-	47,-		
9982 00 00	PŘIPOJOVACÍ SADA (na přání)	-	-	-	-	30,-		
9933 00 00	PŘÍVODNÍ SPOJKA (na přání)	-	-	-	-	50,-	200	0,2
9219 89 00	PISOÁROVÝ PRVEK 525 x 1120 x 98 mm Další modely ViConnect viz strany 367-379	-	-	-	-	301,-	10	8

ODSÁVACÍ PISOÁR

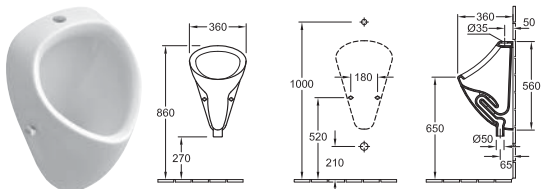

Objednací číslo	Popis	01	plus R1	T1	plus T2		kus/ pal.	kg/ kus
7504 00 XX	360 x 590 x 360 mm	330,-	412,-	-	-	-	15	16,29
bez poklopu, přívod vody shora, odpad dolů								
9932 00 00	PŘÍVODNÍ SPOJKA (na přání)	-	-	-	-	30,-		0,02
9961 00 00	UPEVNŮVACÍ SADA (na přání)	-	-	-	-	39,-		0,3
9978 00 00	VSAZOVACÍ SÍTKO (na přání)	-	-	-	-	47,-		
9219 89 00	PISOÁROVÝ PRVEK 525 x 1120 x 98 mm Další modely ViConnect viz strany 367-379	-	-	-	-	301,-	10	8

XX = dosadte kód barvy

01 = Bílá Alpin, R1 = Bílá Alpin CeramicPlus, T1 = Bílá Alpin AntiBac, T2 = Bílá Alpin AntiBac CeramicPlus

O.NOVO





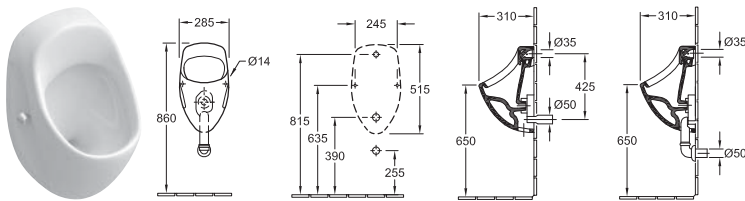

€ bez DPH

Chráněný vzor

Vodovodní baterie a dávkovače mýdla objednejte zvlášť

ODSÁVACÍ PISOÁR



Objednací číslo	Popis	01	plus R1	T1	plus T2		kus/ pal.	kg/ kus
7507 00 XX	285 x 515 x 310 mm	290,-	372,-	-	-	-	18	14,24
bez poklopu, přívod vody skrytý								
9326 00 00	ODSÁVACÍ SIFON (na přání) odpad vodorovný, spotřeba vody: 1,0 l		-	-	-	77,-		0,16
9327 00 00	ODSÁVACÍ SIFON (na přání) odpad svislý, spotřeba vody: 1,0 l		-	-	-	77,-	90	0,18
9319 00 00	PŘIPOJOVACÍ SADA (na přání) části: růžice, odtokové koleno, trubka 150 mm	-	-	-	-	122,-		
9933 00 00	PŘÍVODNÍ SPOJKA (na přání)	-	-	-	-	50,-	200	0,2
9970 00 00	UPEVŇOVACÍ SADA (na přání)	-	-	-	-	39,-		
9190 B1 00	PRODETECT 2 RADAROVÉ ŘÍZENÍ SPLACHOVÁNÍ PRO PISOÁRY (na přání) elektronický splachovací systém pro pisoáry, s baterií (vyžaduje 6 x 1,5 V AAA), trubkový závit přítokového hrdla 1/2"		-	-	-	983,-	40	0,97
9190 N1 00	PRODETECT 2 RADAROVÉ ŘÍZENÍ SPLACHOVÁNÍ PRO PISOÁRY (na přání) elektronický splachovací systém pro pisoáry, k připojení k síti (110 - 240 V), způsobilý pro Bluetooth při použití adaptéru (volitelné vybavení), trubkový závit přítokového hrdla 1/2"		-	-	-	953,-	40	1,01
9190 61 00	ADAPTÉR BLUETOOTH (na přání) adaptér Bluetooth pro 9190 N1 pro bezkabelovou změnu funkce a údržbu, včetně bezplatných aplikací pro iOS a Android, vhodný pro smartphony a tablety		-	-	-	265,-		
9190 57 00	ADAPTÉR PRO PŘIPOJENÍ DO ZÁSUVKY (na přání) adaptér pro zapojení 9190 N1 00 k síti 220V		-	-	-	104,-		
9221 85 00	PISOÁROVÝ PRVEK PRO PRODETECT 525 x 1120 x 80 mm Další modely ViConnect viz strany 367-379		-	-	-	219,-	10	7

ODSÁVACÍ PISOÁR

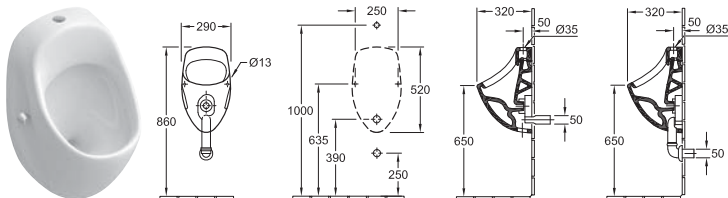

Objednací číslo	Popis	01	plus R1	T1	plus T2		kus/ pal.	kg/ kus
7508 00 XX	290 x 520 x 320 mm	285,-	367,-	-	-	-	24	13,52
bez poklopu, přívod vody shora								
9326 00 00	ODSÁVACÍ SIFON (na přání) odpad vodorovný, spotřeba vody: 1,0 l		-	-	-	77,-		0,16
9327 00 00	ODSÁVACÍ SIFON (na přání) odpad svislý, spotřeba vody: 1,0 l		-	-	-	77,-	90	0,18
9319 00 00	PŘIPOJOVACÍ SADA (na přání) části: růžice, odtokové koleno, trubka 150 mm	-	-	-	-	122,-		
9932 00 00	PŘÍVODNÍ SPOJKA (na přání)	-	-	-	-	30,-		0,02
9970 00 00	UPEVŇOVACÍ SADA (na přání)	-	-	-	-	39,-		
9219 89 00	PISOÁROVÝ PRVEK 525 x 1120 x 98 mm Další modely ViConnect viz strany 367-379		-	-	-	301,-	10	8

XX = dosadte kód barvy

01 = Bílá Alpin, R1 = Bílá Alpin CeramicPlus, T1 = Bílá Alpin AntiBac, T2 = Bílá Alpin AntiBac CeramicPlus

O.NOVO

be



Chráněný vzor

Vodovodní baterie a dávkovače mýdla objednejte zvlášť

ODSÁVACÍ PISOÁR

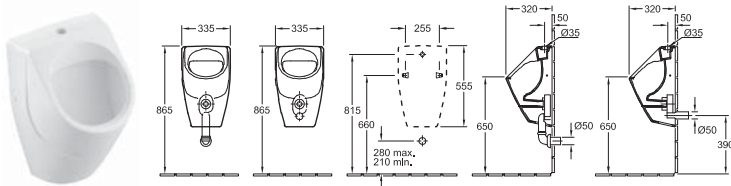
DirectFlush



Objednací číslo	Popis	01	plus R1	T1	plus T2		kus/ pal.	kg/ kus
7523 00 XX	335 x 560 x 320 mm Direct Flush	186,-	268,-	-	-	-	15	13,2
bez poklopu, přívod vody shora								
9326 00 00	ODSÁVACÍ SIFON (na přání) odpad vodorovný, spotřeba vody: 1,0 l		-	-	-	77,-		0,16
9327 00 00	ODSÁVACÍ SIFON (na přání) odpad svislý, spotřeba vody: 1,0 l		-	-	-	77,-	90	0,18
9319 00 00	PŘIPOJOVACÍ SADA (na přání) části: růžice, odtokové koleno, trubka 150 mm	-	-	-	-	122,-		
9933 00 00	PŘÍVODNÍ SPOJKA (na přání)	-	-	-	-	50,-	200	0,2
9219 89 00	PISOÁROVÝ PRVEK 525 x 1120 x 98 mm Další modely ViConnect viz strany 367-379		-	-	-	301,-	10	8

ODSÁVACÍ PISOÁR

DirectFlush

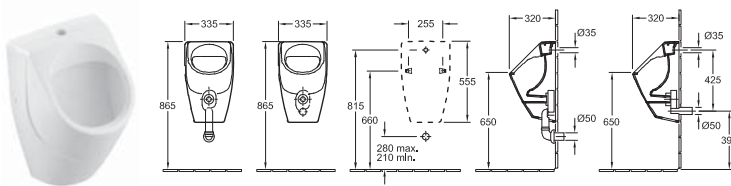

Objednací číslo	Popis	01	plus R1	T1	plus T2		kus/ pal.	kg/ kus
7524 00 XX	335 x 560 x 320 mm Direct Flush	186,-	268,-	-	-	-		13,2
bez poklopu, přívod vody skrytý								
9326 00 00	ODSÁVACÍ SIFON (na přání) odpad vodorovný, spotřeba vody: 1,0 l		-	-	-	77,-		0,16
9327 00 00	ODSÁVACÍ SIFON (na přání) odpad svislý, spotřeba vody: 1,0 l		-	-	-	77,-	90	0,18
9319 00 00	PŘIPOJOVACÍ SADA (na přání) části: růžice, odtokové koleno, trubka 150 mm	-	-	-	-	122,-		
9933 00 00	PŘÍVODNÍ SPOJKA (na přání)	-	-	-	-	50,-	200	0,2
9219 89 00	PISOÁROVÝ PRVEK 525 x 1120 x 98 mm Další modely ViConnect viz strany 367-379		-	-	-	301,-	10	8

XX = dosadte kód barvy

01 = Bílá Alpin, R1 = Bílá Alpin CeramicPlus, T1 = Bílá Alpin AntiBac, T2 = Bílá Alpin AntiBac CeramicPlus

O.NOVO

€ bez DPH

Chráněný vzor

Vodovodní baterie a dávkovače mýdla objednejte zvlášť

MYCÍ ŽLAB

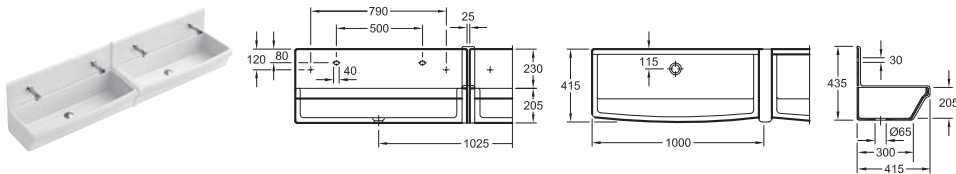

Objednací číslo	Popis	01	plus R1	T1	plus T2		kus/ pal.	kg/ kus
6820 00 XX	1000 x 205 x 415 mm	577,-	659,-	-	-	-	21	29,5
upevnění konzolami, upevnění železnými profily T								
6821 00 XX	KRYCÍ LIŠTA krátká, mezi umyvadly (ve spojení se zadními panely), namontovat se zadní stěnou, Dostupné také v CeramicPlus	123,-	205,-	-	-	-	96	2,49
6821 10 XX	KRYCÍ LIŠTA dlouhá, namontovat bez zadní stěny, Dostupné také v CeramicPlus	123,-	205,-	-	-	-	144	2,6
6822 00 XX	KRYCÍ LIŠTA mezi zadními panely, Dostupné také v CeramicPlus	77,-	159,-	-	-	-	96	1
6823 00 XX	ZADNÍ STĚNA Dostupné také v CeramicPlus	203,-	285,-	-	-	-	96	8,9

MYCÍ KÁD

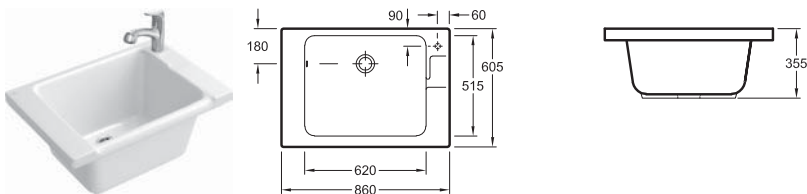

Objednací číslo	Popis	01	plus R1	T1	plus T2		kus/ pal.	kg/ kus
6922 10 XX	860 x 355 x 605 mm otvor pro armaturu předražen vpravo přepad vlevo	1.519,-	1.601,-	-	-	-	3	42,2
upevnění konzolami, upevnění železnými profily T								
9426 10 61	PŘEPADOVÁ SADA (potřebné příslušenství) z plastu, pochromováno	-	-	-	-	40,-		

VÝLEVKA SE SKLÁPĚCÍM ROŠTEM

náhrada za výrobek 69 12 XX

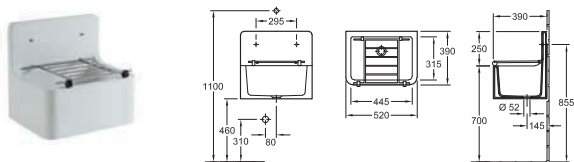

Objednací číslo	Popis	01	plus R1	T1	plus T2		kus/ pal.	kg/ kus
6914 01 XX	520 x 490 x 390 mm	629,-	-	-	-	-	8	30

bez chrániče hran, upevňovací sada je součástí dodávky

XX = dosadte kód barvy

01 = Bílá Alpin, R1 = Bílá Alpin CeramicPlus, T1 = Bílá Alpin AntiBac, T2 = Bílá Alpin AntiBac CeramicPlus

O.NOVO

be



Chráněný vzor

Vodovodní baterie a dávkovače mýdla objednejte zvlášť

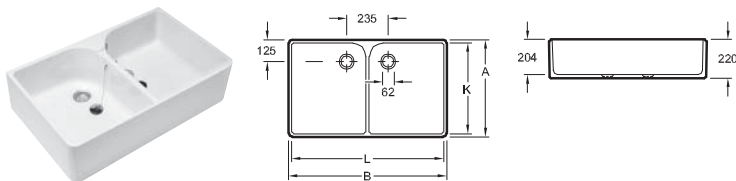
TECHNICKÝ DVOJDŘEZ



Objednáací číslo	A	B	K	L
633100XX	510	795	472	760
633200XX	550	895	515	860

Objednáací číslo	Popis	01	plus R1	T1	plus T2		kus/ pal.	kg/ kus
6331 00 XX	795 x 220 x 500 mm 	699,-	781,-	758,-	-	-	10	34,92
6332 00 XX	895 x 220 x 550 mm 	930,-	1.012,-	989,-	-	-	10	41,48
upevnění konzolami, upevnění železnými profily T								
9429 00 61	PŘEPADOVÁ SADA (potřebné příslušenství) z plastu	-	-	-	-	62,-		0,46

TECHNICKÝ DŘEZ

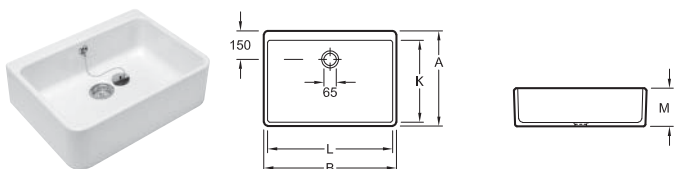

Objednáací číslo	A	B	K	L	M
632100XX	409	495	335	455	170
632110XX	409	495	335	455	170
632200XX	500	595	430	555	200
632210XX	500	595	430	555	200
632700XX	500	695	430	655	200

Objednáací číslo	Popis	01	plus R1	T1	plus T2		kus/ pal.	kg/ kus
6321 00 XX	495 x 170 x 400 mm  upevnění železnými profily T	305,-	387,-	364,-	-	-	24	15,8
6321 10 XX	495 x 170 x 400 mm  upevnění železnými profily T	305,-	387,-	364,-	-	-	24	16,8
6322 00 XX	595 x 200 x 500 mm  upevnění konzolami, upevnění železnými profily T	400,-	482,-	459,-	-	-	12	23,45
6322 10 XX	595 x 200 x 500 mm  upevnění konzolami, upevnění železnými profily T	400,-	482,-	459,-	-	-	12	23,6
6327 00 XX	695 x 200 x 500 mm  upevnění konzolami, upevnění železnými profily T	539,-	621,-	598,-	-	-	12	25,7
9428 10 61	PŘEPADOVÁ SADA (potřebné příslušenství) z plastu	-	-	-	-	49,-	900	0,23

XX = dosadte kód barvy

01 = Bílá Alpin, R1 = Bílá Alpin CeramicPlus, T1 = Bílá Alpin AntiBac, T2 = Bílá Alpin AntiBac CeramicPlus

O.NOVO VITA

Sanitární keramika

• Segment Profi

PRO.VILLEROY-BOCH.COM/TECHNICALDRAWINGS



Standard



Barvy keramiky



01 = Bílá Alpin



R1 = Bílá Alpin
CeramicPlus



T1 = Bílá Alpin
AntiBac



T2 = Bílá
Alpin AntiBac
CeramicPlus



P1 = Blue
AntiBac

O.NOVO VITA





be

Chráněný vzor

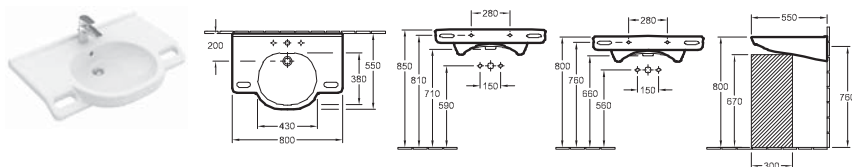
Vodovodní baterie a dávkovače mýdla objednejte zvlášť

UMYVADLO VITA



Objednací číslo	Popis	01	plus R1	T1	plus T2		kus/ pal.	kg/ kus
4120 80 XX	800 x 550 mm 	AntiBac 617,-	699,-	676,-	758,-	-	12	21,6
4120 81 XX	800 x 550 mm 	AntiBac 617,-	699,-	676,-	758,-	-	12	21,6
4120 82 XX	800 x 550 mm umístění otvoru pro armaturu lze volit z 3 možností 	AntiBac 617,-	699,-	676,-	758,-	-	12	21,6
4120 83 XX	800 x 550 mm umístění otvoru pro armaturu lze volit z 3 možností 	AntiBac 617,-	699,-	676,-	758,-	-	12	21,6

Další informace o vhodných ventilech viz strany 380-384







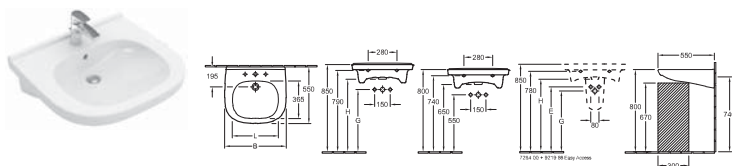

Upozornění: U modelů bez přepadu je nutné použít neuzavíratelný ventil

9221 49 00	UMYVADLOVÝ PRVEK 525 x 1120 x 75 mm Další modely ViConnect viz strany 367-379		-	-	-	-	170,-	10	8
------------	---	---	---	---	---	---	-------	----	---

UMYVADLO VITA



Objednací číslo	B	E	G	H	L
411960XX	610	650	580	700	460
411961XX	610	650	580	700	460
411962XX	610	650	580	700	460
411963XX	610	650	580	700	460
411955XX	560	660	580	700	420
411956XX	560	660	580	700	420
411957XX	560	660	580	700	420
411958XX	560	660	580	700	420

Objednací číslo	Popis	01	plus R1	T1	plus T2		kus/ pal.	kg/ kus
4119 60 XX	610 x 550 mm 	AntiBac 262,-	344,-	321,-	403,-	-	16	18,8
4119 61 XX	610 x 550 mm 	AntiBac 262,-	344,-	321,-	403,-	-	16	18,8
4119 62 XX	610 x 550 mm umístění otvoru pro armaturu lze volit z 3 možností 	AntiBac 262,-	344,-	321,-	403,-	-	16	18,8
4119 63 XX	610 x 550 mm umístění otvoru pro armaturu lze volit z 3 možností 	AntiBac 262,-	344,-	321,-	403,-	-	16	18,8
4119 55 XX	560 x 550 mm 	AntiBac 234,-	316,-	293,-	375,-	-	16	17
4119 56 XX	560 x 550 mm 	AntiBac 234,-	316,-	293,-	375,-	-	16	17
4119 57 XX	560 x 550 mm umístění otvoru pro armaturu lze volit z 3 možností 	AntiBac 234,-	316,-	293,-	375,-	-	16	17
4119 58 XX	560 x 550 mm umístění otvoru pro armaturu lze volit z 3 možností 	AntiBac 234,-	316,-	293,-	375,-	-	16	17

Další informace o vhodných ventilech viz strany 380-384

Upozornění: U modelů bez přepadu je nutné použít neuzavíratelný ventil

9221 49 00	UMYVADLOVÝ PRVEK 525 x 1120 x 75 mm Další modely ViConnect viz strany 367-379		-	-	-	-	170,-	10	8
------------	---	---	---	---	---	---	-------	----	---

XX = dosadte kód barvy

01 = Bílá Alpin, R1 = Bílá Alpin CeramicPlus, T1 = Bílá Alpin AntiBac, T2 = Bílá Alpin AntiBac CeramicPlus, P1 = Blue AntiBac

O.NOVO VITA

€ bez DPH

Chráněný vzor

Vodovodní baterie a dávkovače mýdla objednejte zvlášť

UMYVADLO VITA

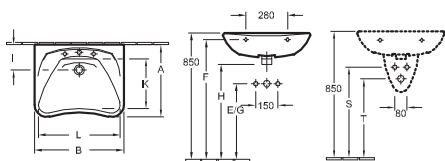

Objednací číslo	A	B	E	F	G	H	I	K	L	S	T
711963XX	490	600	510	805	510	640	170	330	510	610	530
711961XX	490	600	550	805	550	640	170	330	510	650	570
711964XX	490	600	510	805	510	640	170	330	510	610	530
711960XX	490	600	550	805	550	640	170	330	510	650	570

Objednací číslo	Popis	01	plus R1	T1	plus T2		kus/ pal.	kg/ kus
7119 63 XX	600 x 490 mm včetně přepadové sady	395,-	477,-	-	-	-	20	18,56
7119 61 XX	600 x 490 mm	356,-	438,-	-	-	-	20	17,86
7119 64 XX	600 x 490 mm umístění otvoru pro armaturu lze volit z 3 možností včetně přepadové sady	460,-	542,-	-	-	-	24	17
7119 60 XX	600 x 490 mm	356,-	438,-	-	-	-	20	16,6
Upozornění: U modelů bez přepadu je nutné použít neuzavíratelný ventil								
8710 00 00	SPECIÁLNĚ TVAROVANÝ SIFON (na přání)	-	-	-	-	87,-		
9221 49 00	UMYVADLOVÝ PRVEK 525 x 1120 x 75 mm Další modely ViConnect viz strany 367-379	-	-	-	-	170,-	10	8

KLOZET VITA S HLUBOKÝM SPLACHOVÁNÍM BEZ VNITŘNÍHO OKRAJE

DirectFlush

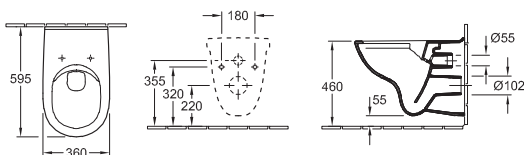

Objednací číslo	Popis	01	plus R1	T1, P1*	T2		kus/ pal.	kg/ kus
4695 R0 XX	360 x 595 mm	394,-	476,-	453,-	535,-	-	12	22
závěsný model, vodorovný odpad, výška: 460 mm, nevhodné pro tlakové/pneumatické splachovače								
9M38 S1 01	KLOZETOVÉ SEDÁTKO S POKLOPEM s funkcí QuickRelease a SoftClosing, závěsy z ušlechtilé oceli	123,-	-	-	-	-	216	2
9M40 61 01	KLOZETOVÉ SEDÁTKO S POKLOPEM závěsy z ušlechtilé oceli	76,-	-	-	-	-	216	2
9M67 S1 XX	KLOZETOVÉ SEDÁTKO KOMPAKT S POKLOPEM VITA upevnění shora, se speciálními gumovými špunty omezujícími posunutí sedátka do strany, poklop s tvarovaným okrajem pro snadné uchopení, s funkcí QuickRelease a SoftClosing, závěsy z ušlechtilé oceli	-	-	178,-	-	-	72	2,78
9M67 61 01	KLOZETOVÉ SEDÁTKO KOMPAKT S POKLOPEM VITA upevnění zespodu, se speciálními gumovými špunty omezujícími posunutí sedátka do strany, poklop s tvarovaným okrajem pro snadné uchopení, závěsy z ušlechtilé oceli	132,-	-	-	-	-	72	3,05
9M72 61 XX	KLOZETOVÉ SEDÁTKO KOMPAKT S POKLOPEM VITA se speciálními gumovými špunty omezujícími posunutí sedátka do strany, poklop s tvarovaným okrajem pro snadné uchopení, s tyčovým závěsem, závěsy z ušlechtilé oceli	-	-	209,-	-	-	144	2,98
9953 00 00	UPEVNĚVACÍ RÁM (na přání)	-	-	-	-	175,-		
9961 00 00	UPEVNĚVACÍ SADA (na přání)	-	-	-	-	39,-		0,3
9222 87 00	PROTIHLUKOVÁ SADA (na přání) vč. příslušenství	-	-	-	-	18,-	600	0,09
9224 61 00	PODOMÍTKOVÁ SPLACHOVACÍ NÁDRŽKA pro sádrokartonové konstrukce, standardní výška 525 x 1120 x 135 mm Další modely ViConnect viz strany 367-379	-	-	-	-	312,-	10	14
9224 65 00	PODOMÍTKOVÁ SPLACHOVACÍ NÁDRŽKA pro sádrokartonové konstrukce, nízká 450 x 1120 x 165 mm Další modely ViConnect viz strany 367-379	-	-	-	-	421,-	8	19,78

XX = dosadte kód barvy

01 = Bílá Alpin, R1 = Bílá Alpin CeramicPlus, T1 = Bílá Alpin AntiBac, T2 = Bílá Alpin AntiBac CeramicPlus, P1 = Blue AntiBac

O.NOVO VITA

be

Chráněný vzor

Vodovodní baterie a dávkovače mýdla objednejte zvlášť

KLOZET VITA S HLUBOKÝM SPLACHOVÁNÍM BEZ VNITŘNÍHO OKRAJE

DirectFlush

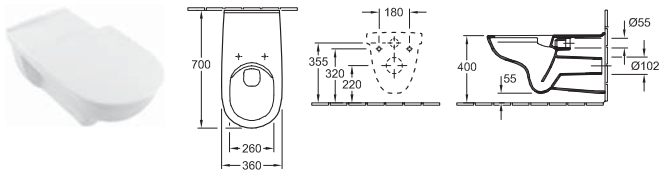

Objednáací číslo	Popis	01	plus R1	T1, P1*	T2		kus/ pal.	kg/ kus		
4601 R0 XX	360 x 700 mm	Direct Flush	AntiBac	427,-	509,-	486,-	568,-	-	16	22
závěsný model, vodorovný odpad, včetně prodloužené přívodní spojky 400 mm, hloubka: 700 mm, výška: 400 mm, nevhodné pro tlakové/pneumatické splachovače										
9M67 S1 XX	KLOZETOVÉ SEDÁTKO KOMPAKT S POKLOPEM VITA upevnění shora, se speciálními gumovými špunty omezujícími posunutí sedátka do strany, poklop s tvarovaným okrajem pro snadné uchopení, s funkcí QuickRelease a SoftClosing, závěsy z ušlechtilé oceli	-	-	178,-	-	-	-	72	2,78	
9M67 61 01	KLOZETOVÉ SEDÁTKO KOMPACT S POKLOPEM VITA upevnění zespodu, se speciálními gumovými špunty omezujícími posunutí sedátka do strany, poklop s tvarovaným okrajem pro snadné uchopení, závěsy z ušlechtilé oceli	132,-	-	-	-	-	-	72	3,05	
9M72 61 XX	KLOZETOVÉ SEDÁTKO KOMPACT S POKLOPEM VITA se speciálními gumovými špunty omezujícími posunutí sedátka do strany, poklop s tvarovaným okrajem pro snadné uchopení, s tyčovým závěsem, závěsy z ušlechtilé oceli	-	-	209,-	-	-	-	144	2,98	
9953 00 00	UPEVŇOVACÍ RÁM (na přání)	-	-	-	-	175,-	-			
9961 00 00	UPEVŇOVACÍ SADA (na přání)	-	-	-	-	39,-	-			0,3
9222 87 00	PROTIHLUKOVÁ SADA (na přání) vč. příslušenství	-	-	-	-	18,-	-	600	0,09	
9224 61 00	PODOMÍTKOVÁ SPLACHOVACÍ NÁDRŽKA pro sádkartonové konstrukce, standardní výška 525 x 1120 x 135 mm Další modely ViConnect viz strany 367-379		-	-	-	-	312,-	10	14	
9224 65 00	PODOMÍTKOVÁ SPLACHOVACÍ NÁDRŽKA pro sádkartonové konstrukce, nízké 450 x 1120 x 165 mm Další modely ViConnect viz strany 367-379		-	-	-	-	421,-	8	19,78	

KLOZET VITA S HLUBOKÝM SPLACHOVÁNÍM

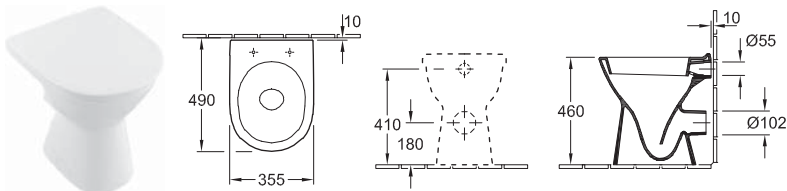

Objednáací číslo	Popis	01	plus R1	T1, P1*	plus T2		kus/ pal.	kg/ kus		
4683 10 XX	355 x 480 mm	AntiBac	312,-	394,-	371,-	453,-	-	8	20	
stojící model, vodorovný odpad, upevňovací sada pro skryté upevnění součástí dodávky, výška: 460 mm										
9M67 S1 XX	KLOZETOVÉ SEDÁTKO KOMPACT S POKLOPEM VITA upevnění shora, se speciálními gumovými špunty omezujícími posunutí sedátka do strany, poklop s tvarovaným okrajem pro snadné uchopení, s funkcí QuickRelease a SoftClosing, závěsy z ušlechtilé oceli	-	-	178,-	-	-	-	72	2,78	
9M72 61 XX	KLOZETOVÉ SEDÁTKO KOMPACT S POKLOPEM VITA se speciálními gumovými špunty omezujícími posunutí sedátka do strany, poklop s tvarovaným okrajem pro snadné uchopení, s tyčovým závěsem, závěsy z ušlechtilé oceli	-	-	209,-	-	-	-	144	2,98	
9M39 61 01	KLOZETOVÉ SEDÁTKO S POKLOPEM závěsy z ušlechtilé oceli	76,-	-	-	-	-	-	216	2	

XX = dosadte kód barvy

01 = Bílá Alpin, R1 = Bílá Alpin CeramicPlus, T1 = Bílá Alpin AntiBac, T2 = Bílá Alpin AntiBac CeramicPlus, P1 = Blue AntiBac

O.NOVO VITA

€ bez DPH

Chráněný vzor

Vodovodní baterie a dávkovače mýdla objednejte zvlášť

KLOZET S PLOCHÝM SPLACHOVÁNÍM VITA

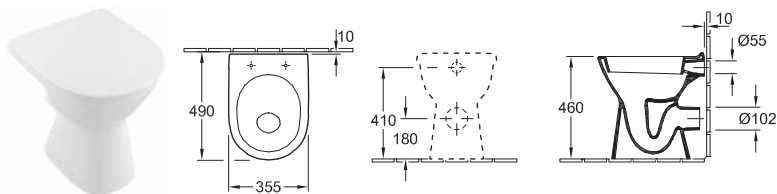

Objednáací číslo	Popis	01	plus R1	T1, P1*	plus T2		kus/ pal.	kg/ kus
4684 10 XX	355 x 480 mm	354,-	436,-	413,-	495,-	-	8	21

stojící model, vodorovný odpad, upevňovací sada pro skryté upevnění součástí dodávky, výška: 460 mm

9M67 S1 XX	KLOZETOVÉ SEDÁTKO KOMPAKT S POKLOPEM VITA upevnění shora, se speciálními gumovými špunty omezujícími posunutí sedátka do strany, poklop s tvarovaným okrajem pro snadné uchopení, s funkcí QuickRelease a SoftClosing, závěsy z ušlechtilé oceli	-	-	178,-	-	-	72	2,78
9M72 61 XX	KLOZETOVÉ SEDÁTKO KOMPAKT S POKLOPEM VITA se speciálními gumovými špunty omezujícími posunutí sedátka do strany, poklop s tvarovaným okrajem pro snadné uchopení, s tyčovým závěsem, závěsy z ušlechtilé oceli	-	-	209,-	-	-	144	2,98
9M39 61 01	KLOZETOVÉ SEDÁTKO S POKLOPEM závěsy z ušlechtilé oceli	76,-	-	-	-	-	216	2

KLOZET KOMBI S HLUBOKÝM SPLACHOVÁNÍM BEZ VNITŘNÍHO OKRAJE VITA

DirectFlush

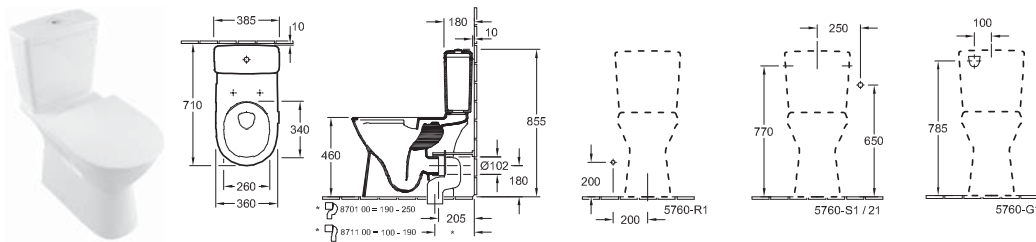

Objednáací číslo	Popis	01	plus R1	T1, P1*	plus T2		kus/ pal.	kg/ kus
4620 R0 XX	360 x 710 mm	246,-	328,-	305,-	387,-	-	6	28,7

stojící model, vodorovný odpad, upevňovací sada pro skryté upevnění součástí dodávky, výška: 460 mm

5760 S1 XX	SPLACHOVACÍ NÁDRŽKA upevňovací sada je součástí dodávky, přívod vody z boku, reverzibilní, splachovací souprava s úsporným tlačítkem DualFlush, pochromováno	186,-	268,-	-	-	-	16	12,77
5760 G1 XX	SPLACHOVACÍ NÁDRŽKA upevňovací sada je součástí dodávky, přívod vody ze strany nebo zezadu, splachovací souprava s úsporným tlačítkem DualFlush, pochromováno	186,-	268,-	-	-	-	16	12,77
9M39 61 01	KLOZETOVÉ SEDÁTKO S POKLOPEM závěsy z ušlechtilé oceli	76,-	-	-	-	-	216	2
9M67 S1 XX	KLOZETOVÉ SEDÁTKO KOMPAKT S POKLOPEM VITA upevnění shora, se speciálními gumovými špunty omezujícími posunutí sedátka do strany, poklop s tvarovaným okrajem pro snadné uchopení, s funkcí QuickRelease a SoftClosing, závěsy z ušlechtilé oceli	-	-	178,-	-	-	72	2,78
9M72 61 XX	KLOZETOVÉ SEDÁTKO KOMPAKT S POKLOPEM VITA se speciálními gumovými špunty omezujícími posunutí sedátka do strany, poklop s tvarovaným okrajem pro snadné uchopení, s tyčovým závěsem, závěsy z ušlechtilé oceli	-	-	209,-	-	-	144	2,98
8701 00 00	ODPADOVÉ VARIOKOLENO pro odpad svislý 190 - 250 mm	?	-	-	-	110,-	100	0,74
8711 00 00	ODPADOVÉ VARIOKOLENO pro odpad svislý 100 - 190 mm	?	-	-	-	110,-	100	0,72

XX = dosadte kód barvy

01 = Bílá Alpin, R1 = Bílá Alpin CeramicPlus, T1 = Bílá Alpin AntiBac, T2 = Bílá Alpin AntiBac CeramicPlus, P1 = Blue AntiBac

REFLECTION

Koupelnový nábytek

- Segment Mainstream
- Hodí se ke všem kolekcím / nábytkovým programům

PRO.VILLEROY-BOCH.COM/TECHNICALDRAWINGS



REFLECTION

be





Chráněný vzor



Výroba na zakázku (Mějte prosím na paměti, že v případě požadavku na storno nebo změnu objednávky Vám nemůžeme vždy vyhovět!)

Korpus: eloxovaný hliník, stříbrný

Poličky: ze skla

Integrované svítidlo: kryt z plastu, funkce Auto-on – intenzita světla je při zapnutí vždy 100 %, barevná teplota zůstává na nastavené hodnotě, čtyřvodičové připojení

	ZRCADLOVÁ SKŘÍŇKA	ZRCADLOVÁ SKŘÍŇKA	ZRCADLOVÁ SKŘÍŇKA	ZRCADLOVÁ SKŘÍŇKA
				
Objednací číslo	A357 FD 00	A357 FA 00	A356 FA 00	A356 F8 00
Rozměry (š x v x h)	1300 x 740 x 159 mm	1000 x 740 x 159 mm	1000 x 740 x 159 mm	800 x 740 x 159 mm
Osvětlení	s integrovaným světlem Osvětlení: 1x LED / 19,2W Energetická třída: A+	s integrovaným světlem Osvětlení: 1x LED / 13,5 W Energetická třída: A+	s integrovaným světlem Osvětlení: 1x LED / 13,5 W Energetická třída: A+	s integrovaným světlem Osvětlení: 1x LED / 7,5 W Energetická třída: A+
Zařízení	3 dvířka 4 skleněné poličky vypínač a elektrická zásuvka	3 dvířka 4 skleněné poličky vypínač a elektrická zásuvka	2 dvířka 2 skleněné poličky vypínač a elektrická zásuvka	2 dvířka 2 skleněné poličky vypínač a elektrická zásuvka
Odkazy na normy	IP 20	IP 20	IP 20	IP 20
Součást dodávky	upevňovací sada je součástí dodávky	upevňovací sada je součástí dodávky	upevňovací sada je součástí dodávky	upevňovací sada je součástí dodávky
	1.823,-	1.704,-	1.411,-	1.309,-

	ZRCADLOVÁ SKŘÍŇKA	ZRCADLOVÁ SKŘÍŇKA	ZRCADLOVÁ SKŘÍŇKA
			
Objednací číslo	A356 F6 00	A354 F5 00	A355 F5 00
Rozměry (š x v x h)	600 x 740 x 159 mm	500 x 740 x 159 mm	500 x 740 x 159 mm
panty	-	panty vpravo	panty vlevo
Osvětlení	s integrovaným světlem Osvětlení: 1x LED / 6,9 W Energetická třída: A	s integrovaným světlem Osvětlení: 1x LED / 3,8 W Energetická třída: A	s integrovaným světlem Osvětlení: 1x LED / 3,8 W Energetická třída: A
Zařízení	2 dvířka 2 skleněné poličky vypínač a elektrická zásuvka	1 dvířka 2 skleněné poličky vypínač a elektrická zásuvka	1 dvířka 2 skleněné poličky vypínač a elektrická zásuvka
Odkazy na normy	IP 20	IP 20	IP 20
Součást dodávky	upevňovací sada je součástí dodávky	upevňovací sada je součástí dodávky	upevňovací sada je součástí dodávky
	1.248,-	1.051,-	1.051,-

SUBWAY 2.0

Sanitární keramika a koupelnový nábytek

- Segment Mainstream
- Vhodný nábytkový program Subway 2.0
- Umyvadla se hodí také k nábytkovému programu Legato
- Vhodné ke všem kolekcím zrcadel
- Vhodné ke všem kolekcím zrcadlových skříněk

PRO.VILLEROY-BOCH.COM/TECHNICALDRAWINGS



Barvy keramiky



Barvy čelních stěn a barvy korpusu



Barvy krycích desek



SU A

SUBWAY 2.0

€ bez DPH

Chráněný vzor

Vodovodní baterie a dávkovače mýdla objednejte zvlášť

DVOJUMYVADLO NA SKŘÍŇKU

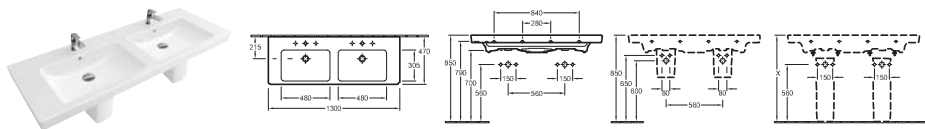



Objednací číslo	Popis		01	plus R1	T1	plus T2	plus R2, R3		kus/ pal.	kg/ kus
7175 D0 XX	1300 x 470 mm 2x     	 Custom	1.024,-	1.106,-	-	-	1.311,-	-	6	40,3
7175 D1 XX	1300 x 470 mm 2x      	 Custom	1.024,-	1.106,-	-	-	1.311,-	-	6	40,3

upevnění na zeď, vhodný nábytkový program: Subway 2.0

Další informace o vhodných ventilech a krytech viz strany 380-384

Upozornění: U modelů bez přepadu je nutné použít neuzavíratelný ventil

5243 00 XX	SLOUP		301,-	383,-	-	-	443,-	-	30	10,9
5244 00 XX	KRYT SIFONU nelze kombinovat s třítvorovou armaturou, včetně montážní sady "SmartFix"		210,-	292,-	-	-	334,-	-	40	5,59
9221 49 00	UMYVADLOVÝ PRVEK 525 x 1120 x 75 mm Další modely ViConnect viz strany 367-379		-	-	-	-	-	170,-	10	8

UMYVADLO NA SKŘÍŇKU

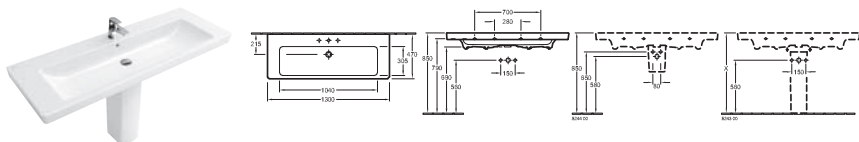



Objednací číslo	Popis		01	plus R1	T1	plus T2	plus R2, R3		kus/ pal.	kg/ kus
7176 D0 XX	1300 x 470 mm    	 Custom	915,-	997,-	-	-	1.180,-	-	6	39,2
7176 D1 XX	1300 x 470 mm      	 Custom	915,-	997,-	-	-	1.180,-	-	6	39,2

upevnění na zeď, vhodný nábytkový program: Subway 2.0

Další informace o vhodných ventilech a krytech viz strany 380-384

Upozornění: U modelů bez přepadu je nutné použít neuzavíratelný ventil

5243 00 XX	SLOUP		301,-	383,-	-	-	443,-	-	30	10,9
5244 00 XX	KRYT SIFONU nelze kombinovat s třítvorovou armaturou, včetně montážní sady "SmartFix"		210,-	292,-	-	-	334,-	-	40	5,59
9221 49 00	UMYVADLOVÝ PRVEK 525 x 1120 x 75 mm Další modely ViConnect viz strany 367-379		-	-	-	-	-	170,-	10	8

XX = dosadte kód barvy

01 = Bílá Alpin, R1 = Bílá Alpin CeramicPlus, R2 = Star White CeramicPlus, R3 = Pergamon CeramicPlus, T1 = Bílá Alpin AntiBac, T2 = Bílá Alpin AntiBac CeramicPlus

SUBWAY 2.0



be

Chráněný vzor

Vodovodní baterie a dávkovače mýdla objednejte zvlášť

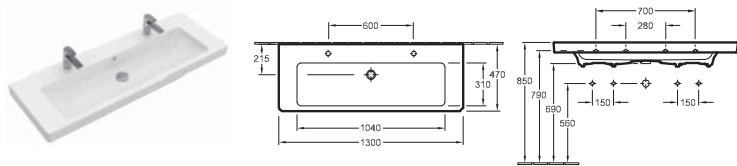
UMYVADLO NA SKŘÍŇKU



Objednací číslo	Popis	01	plus R1	T1	plus T2	plus R2, R3		kus/ pal.	kg/ kus
7176 D2 XX	1300 x 470 mm 2xO  u 2 jednopákových směšovacích baterií a excentrického ovládání výpusti nebo ve spojení s ventilem s kolennou pákou nebo ventilem "push-open" prosím nepřekračujte průtok max. 7,5 l/min na baterii.	915,-	997,-	-	-	1.180,-	-	6	39,2
7176 D3 XX	1300 x 470 mm 2xO 	915,-	997,-	-	-	1.180,-	-	6	39,2

upevnění na zeď, vhodný nábytkový program: Subway 2.0

Další informace o vhodných ventilech a krytech viz strany 380-384



Upozornění: U modelů bez přepadu je nutné použít neuzavíratelný ventil

9221 49 00	UMYVADLOVÝ PRVEK 525 x 1120 x 75 mm Další modely ViConnect viz strany 367-379		-	-	-	-	170,-	10	8
------------	---	---	---	---	---	---	-------	----	---

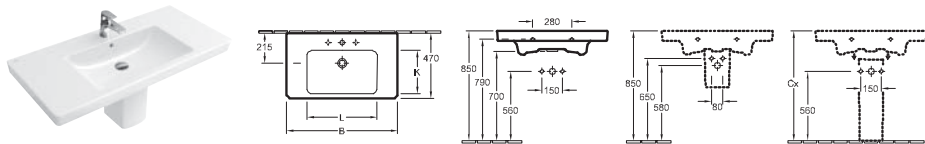
UMYVADLO NA SKŘÍŇKU





Objednací číslo	B	K	L
7175A0XX	1000	305	550
7175A1XX	1000	305	550
717580XX	800	300	500
717581XX	800	300	500

Objednací číslo	Popis	01	plus R1	T1	plus T2	plus R2, R3		kus/ pal.	kg/ kus
7175 A0 XX	1000 x 470 mm    	733,-	815,-	-	-	961,-	-	6	27,45
7175 A1 XX	1000 x 470 mm    	733,-	815,-	-	-	961,-	-	6	26,6
7175 80 XX	800 x 470 mm    	571,-	653,-	-	-	767,-	-	12	23,8
7175 81 XX	800 x 470 mm    	571,-	653,-	-	-	767,-	-	12	23,8

upevnění na zeď, vhodný nábytkový program: Subway 2.0

Další informace o vhodných ventilech a krytech viz strany 380-384

Upozornění: U modelů bez přepadu je nutné použít neuzavíratelný ventil

5243 00 XX	SLOUP	301,-	383,-	-	-	443,-	-	30	10,9
5244 00 XX	KRYT SIFONU nelze kombinovat s třítvorovou armaturou, včetně montážní sady "SmartFix"		210,-	292,-	-	-	334,-	40	5,59
9221 49 00	UMYVADLOVÝ PRVEK 525 x 1120 x 75 mm Další modely ViConnect viz strany 367-379		-	-	-	-	170,-	10	8

XX = dosadte kód barvy

01 = Bílá Alpin, R1 = Bílá Alpin CeramicPlus, R2 = Star White CeramicPlus, R3 = Pergamon CeramicPlus, T1 = Bílá Alpin AntiBac, T2 = Bílá Alpin AntiBac CeramicPlus

SUBWAY 2.0

€ bez DPH

Chráněný vzor

Vodovodní baterie a dávkovače mýdla objednejte zvlášť

UMYVADLO NA SKŘÍŇKU

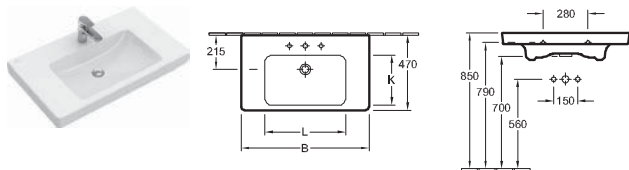

Objednací číslo	B	K	L
71751GXX	1000	305	550
71758GXX	800	300	500

Objednací číslo	Popis	01	plus R1	T1	plus T2	plus R2, R3		kus/pal.	kg/kus
7175 1G XX	1000 x 470 mm <input type="button" value="+ Custom"/>	799,-	881,-	-	-	-	-	6	26,6
7175 8G XX	800 x 470 mm vhodný nábytkový program: Legato <input type="button" value="+ Custom"/>	637,-	719,-	-	-	-	-	12	23,8

spodní strana broušená, upevnění na zeď, včetně výřezové šablony

Další informace o vhodných ventilech a krytech viz strany 380-384

9221 49 00	UMYVADLOVÝ PRVEK 525 x 1120 x 75 mm Další modely ViConnect viz strany 367-379		-	-	-	-	-	170,-	10	8
------------	---	--	---	---	---	---	---	-------	----	---

UMYVADLO

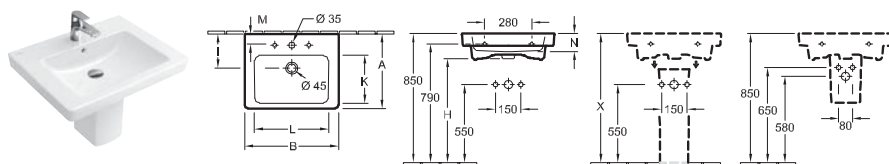

Objednací číslo	A	B	H	I	K	L	M	N
711365XX	470	650	700	215	300	500	60	105
711366XX	470	650	700	215	300	500	60	105
711367XX	470	650	700	215	300	500	60	105
711360XX	470	600	700	215	300	465	55	105
711361XX	470	600	700	215	300	465	55	105
711362XX	470	600	700	215	300	465	55	105
711355XX	440	550	705	200	280	430	70	100
711356XX	440	550	705	200	280	430	70	100
711357XX	440	550	705	200	280	430	70	100

Objednací číslo	Popis	01	plus R1	T1	plus T2	plus R2, R3		kus/pal.	kg/kus
7113 65 XX	650 x 470 mm <input type="button" value="+ Custom"/>	227,-	309,-	-	-	354,-	-	21	20,76
7113 66 XX	650 x 470 mm <input type="button" value="+ Custom"/>	227,-	309,-	-	-	354,-	-	21	20,76
7113 67 XX	650 x 470 mm <input type="button" value="+ Custom"/>	264,-	346,-	-	-	391,-	-	21	20,76
7113 60 XX	600 x 470 mm <input type="button" value="+ Custom"/>	222,-	304,-	-	-	348,-	-	16	17,8
7113 61 XX	600 x 470 mm <input type="button" value="+ Custom"/>	222,-	304,-	-	-	348,-	-	16	20,58
7113 62 XX	600 x 470 mm <input type="button" value="+ Custom"/>	259,-	341,-	-	-	385,-	-	16	20,5
7113 55 XX	550 x 440 mm <input type="button" value="+ Custom"/>	216,-	298,-	-	-	341,-	-	24	17,31
7113 56 XX	550 x 440 mm <input type="button" value="+ Custom"/>	216,-	298,-	-	-	341,-	-	24	16,67
7113 57 XX	550 x 440 mm <input type="button" value="+ Custom"/>	253,-	335,-	-	-	378,-	-	24	17,31

Další informace o vhodných ventilech a krytech viz strany 380-384

Upozornění: U modelů bez přepadu je nutné použít neuzavíratelný ventil

5243 00 XX	SLOUP	301,-	383,-	-	-	443,-	-	30	10,9	
5244 00 XX	KRYT SIFONU nelze kombinovat s tříťvorovou armaturou, včetně montážní sady "SmartFix"	<input type="button" value="SmartFix"/>	210,-	292,-	-	-	334,-	-	40	5,59
9221 49 00	UMYVADLOVÝ PRVEK 525 x 1120 x 75 mm Další modely ViConnect viz strany 367-379		-	-	-	-	170,-	10	8	

XX = dosadte kód barvy

01 = Bílá Alpin, R1 = Bílá Alpin CeramicPlus, R2 = Star White CeramicPlus, R3 = Pergamon CeramicPlus, T1 = Bílá Alpin AntiBac, T2 = Bílá Alpin AntiBac CeramicPlus

SUBWAY 2.0

be





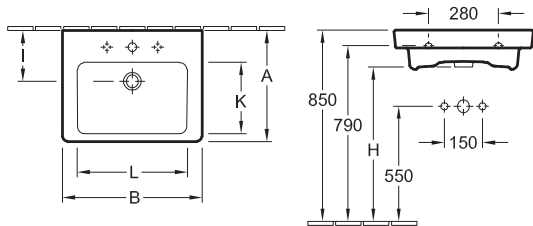

Chráněný vzor

Vodovodní baterie a dávkovače mýdla objednejte zvlášť

UMYVADLO

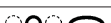
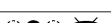

Objednací číslo	A	B	H	I	K	L
7113FAXX	470	650	700	215	300	500
7113FBXX	470	650	700	215	300	500
7113FCXX	470	650	700	215	300	500
7113F0XX	470	600	700	215	305	465
7113F1XX	470	600	700	215	305	465
7113F2XX	470	600	700	215	305	465
7113F5XX	440	550	705	200	280	430
7113F6XX	440	550	705	200	280	430
7113F7XX	440	550	705	200	280	430

Objednací číslo	Popis	01	plus R1	T1	plus T2	plus R2, R3		kus/ pal.	kg/ kus
7113 FA XX	650 x 470 mm 	257,-	339,-	-	-	384,-	-	15	20,76
7113 FB XX	650 x 470 mm 	257,-	339,-	-	-	384,-	-	15	20,76
7113 FC XX	650 x 470 mm 	294,-	376,-	-	-	421,-	-	15	20,76
7113 F0 XX	600 x 470 mm 	252,-	334,-	-	-	378,-	-	15	20,5
7113 F1 XX	600 x 470 mm 	252,-	334,-	-	-	378,-	-	15	20,5
7113 F2 XX	600 x 470 mm 	289,-	371,-	-	-	415,-	-	15	18
7113 F5 XX	550 x 440 mm 	246,-	328,-	-	-	371,-	-	21	17,31
7113 F6 XX	550 x 440 mm 	246,-	328,-	-	-	371,-	-	24	17,31
7113 F7 XX	550 x 440 mm 	283,-	365,-	-	-	408,-	-	24	17,31

upevnění na zeď, k montáži s nábytkem SUBWAY 2.0, vhodný nábytkový program: Subway 2.0

Další informace o vhodných ventilech a krytech viz strany 380-384

Upozornění: U modelů bez přepadu je nutné použít neuzavíratelný ventil

9221 49 00	UMYVADLOVÝ PRVEK 525 x 1120 x 75 mm Další modely ViConnect viz strany 367-379		-	-	-	-	170,-	10	8
------------	---	---	---	---	---	---	-------	----	---

UMYVADLO

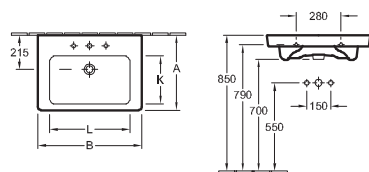

Objednací číslo	A	B	K	L
7113KGXX	470	650	300	500
71136GXX	470	600	305	465
71136HXX	470	600	305	465
71136JXX	470	600	305	465

Objednací číslo	Popis	01	plus R1	T1	plus T2	plus R2, R3		kus/ pal.	kg/ kus
7113 KG XX	650 x 470 mm 	293,-	375,-	-	-	-	-	15	20,76
7113 6G XX	600 x 470 mm 	288,-	370,-	-	-	-	-	15	20,5
7113 6H XX	600 x 470 mm 	288,-	370,-	-	-	-	-	15	18
7113 6J XX	600 x 470 mm 	325,-	407,-	-	-	-	-	15	18

spodní strana broušená, upevnění na zeď, včetně výřezové šablony, vhodný nábytkový program: Legato

Další informace o vhodných ventilech a krytech viz strany 380-384

Upozornění: U modelů bez přepadu je nutné použít neuzavíratelný ventil

9221 49 00	UMYVADLOVÝ PRVEK 525 x 1120 x 75 mm Další modely ViConnect viz strany 367-379		-	-	-	-	170,-	10	8
------------	---	---	---	---	---	---	-------	----	---

XX = dosadte kód barvy

01 = Bílá Alpin, R1 = Bílá Alpin CeramicPlus, R2 = Star White CeramicPlus, R3 = Pergamon CeramicPlus, T1 = Bílá Alpin AntiBac, T2 = Bílá Alpin AntiBac CeramicPlus

SUBWAY 2.0



€ bez DPH

Chráněný vzor

Vodovodní baterie a dávkovače mýdla objednejte zvlášť

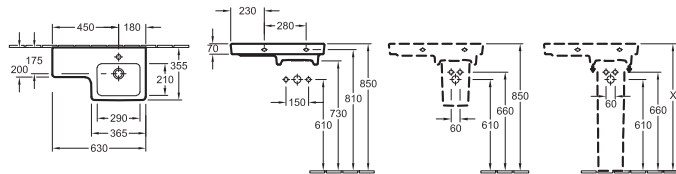
UMYVADLO



Objednací číslo	Popis	01	plus R1	T1	plus T2	plus R2, R3		kus/ pal.	kg/ kus
4115 6R XX	630 x 355 mm  	320,-	402,-	-	-	466,-	-	30	11,7

umyvadlo vpravo, držák na ručníky (není součástí dodávky): montáž zepředu, vhodný nábytkový program: Subway 2.0



Další informace o vhodných ventilech viz strany 380-384

Upozornění: U modelů bez přepadu je nutné použít neuzavíratelný ventil

5243 00 XX	SLOUP	301,-	383,-	-	-	443,-	-	30	10,9
5222 00 XX	KRYT SIFONU upevňovací sada je součástí dodávky	210,-	292,-	-	-	334,-	-	50	7,35
8089 23 D7	DRŽÁK NA RUČNÍK (na přání) 235 x 95 x 18 mm, vysoce leštěná ušlechtilá ocel, upevňovací sada je součástí dodávky	-	-	-	-	-	158,-	200	1,1
9221 49 00	UMYVADLOVÝ PRVEK 525 x 1120 x 75 mm 	-	-	-	-	-	170,-	10	8

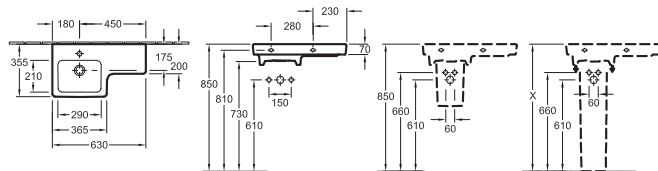
UMYVADLO



Objednací číslo	Popis	01	plus R1	T1	plus T2	plus R2, R3		kus/ pal.	kg/ kus
4115 6L XX	630 x 355 mm  	320,-	402,-	-	-	466,-	-	30	11,5

umyvadlo vlevo, držák na ručníky (není součástí dodávky): montáž zepředu, vhodný nábytkový program: Subway 2.0

Další informace o vhodných ventilech viz strany 380-384

Upozornění: U modelů bez přepadu je nutné použít neuzavíratelný ventil

5243 00 XX	SLOUP	301,-	383,-	-	-	443,-	-	30	10,9
5222 00 XX	KRYT SIFONU upevňovací sada je součástí dodávky	210,-	292,-	-	-	334,-	-	50	7,35
8089 23 D7	DRŽÁK NA RUČNÍK (na přání) 235 x 95 x 18 mm, vysoce leštěná ušlechtilá ocel, upevňovací sada je součástí dodávky	-	-	-	-	-	158,-	200	1,1
9221 49 00	UMYVADLOVÝ PRVEK 525 x 1120 x 75 mm 	-	-	-	-	-	170,-	10	8

XX = dosadte kód barvy

01 = Bílá Alpin, R1 = Bílá Alpin CeramicPlus, R2 = Star White CeramicPlus, R3 = Pergamon CeramicPlus, T1 = Bílá Alpin AntiBac, T2 = Bílá Alpin AntiBac CeramicPlus

SUBWAY 2.0

be

Chráněný vzor

Vodovodní baterie a dávkovače mýdla objednejte zvlášť

UMÝVÁTKO

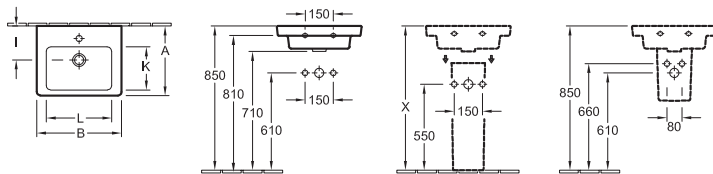

Objednáací číslo	A	B	I	K	L
731550XX	400	500	185	250	385
731545XX	370	450	180	230	350

Objednáací číslo	Popis	01	plus R1	T1	plus T2	plus R2, R3		kus/pal.	kg/kus
7315 50 XX	500 x 400 mm 	177,-	259,-	-	-	294,-	-	48	11,4
7315 45 XX	450 x 370 mm 	156,-	238,-	-	-	269,-	-	36	10,85

Další informace o vhodných ventilech a krytech viz strany 380-384

5243 00 XX	SLOUP	301,-	383,-	-	-	443,-	-	30	10,9
5222 00 XX	KRYT SIFONU upevňovací sada je součástí dodávky	210,-	292,-	-	-	334,-	-	50	7,35
9221 49 00	UMYVADLOVÝ PRVEK 525 x 1120 x 75 mm Další modely ViConnect viz strany 367-379		-	-	-	-	170,-	10	8

UMÝVÁTKO

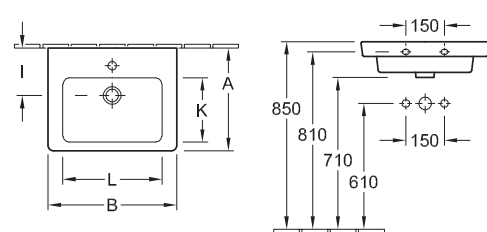

Objednáací číslo	A	B	I	K	L
7315F0XX	400	500	185	250	385
7315F5XX	370	450	180	230	350

Objednáací číslo	Popis	01	plus R1	T1	plus T2	plus R2, R3		kus/pal.	kg/kus
7315 F0 XX	500 x 400 mm 	207,-	289,-	-	-	324,-	-	36	11,4
7315 F5 XX	450 x 370 mm 	186,-	268,-	-	-	299,-	-	36	10,85

upevnění na zeď, k montáži s nábytkem SUBWAY 2.0, vhodný nábytkový program: Subway 2.0

Další informace o vhodných ventilech a krytech viz strany 380-384

9221 49 00	UMYVADLOVÝ PRVEK 525 x 1120 x 75 mm Další modely ViConnect viz strany 367-379		-	-	-	-	170,-	10	8
------------	---	---	---	---	---	---	-------	----	---

UMÝVÁTKO

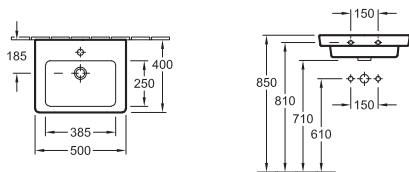

Objednáací číslo	Popis	01	plus R1	T1	plus T2	plus R2, R3		kus/pal.	kg/kus
7315 5G XX	500 x 400 mm 	245,-	327,-	-	-	-	-	18	11,4

spodní strana broušená, upevnění na zeď, včetně výřezové šablony

Další informace o vhodných ventilech a krytech viz strany 380-384

9221 49 00	UMYVADLOVÝ PRVEK 525 x 1120 x 75 mm Další modely ViConnect viz strany 367-379		-	-	-	-	170,-	10	8
------------	---	---	---	---	---	---	-------	----	---

XX = dosadte kód barvy

01 = Bílá Alpin, R1 = Bílá Alpin CeramicPlus, R2 = Star White CeramicPlus, R3 = Pergamon CeramicPlus, T1 = Bílá Alpin AntiBac, T2 = Bílá Alpin AntiBac CeramicPlus

SUBWAY 2.0



€ bez DPH

Chráněný vzor

Vodovodní baterie a dávkovače mýdla objednejte zvlášť

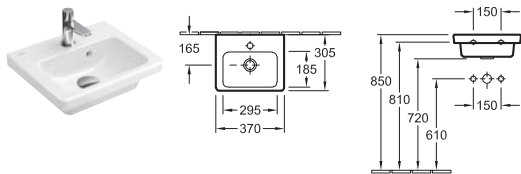
UMÝVÁTKO



Objednáací číslo	Popis	01	plus R1	T1	plus T2	plus R2, R3		kus/ pal.	kg/ kus
7317 37 XX	370 x 305 mm  	149,-	231,-	-	-	261,-	-	56	8,07

Další informace o vhodných ventilech viz strany 380-384

9221 49 00	UMYVADLOVÝ PRVEK 525 x 1120 x 75 mm Další modely ViConnect viz strany 367-379	-	-	-	-	-	170,-	10	8
------------	---	---	---	---	---	---	-------	----	---

ROHOVÉ UMÝVÁTKO

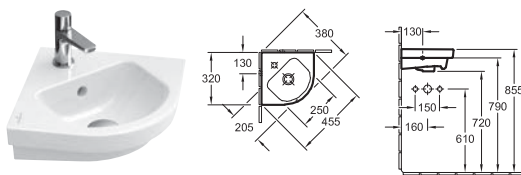



Objednáací číslo	Popis	01	plus R1	T1	plus T2	plus R2, R3		kus/ pal.	kg/ kus
7319 45 XX	320 mm délka ramene  	222,-	304,-	-	-	348,-	-	85	6,88
7319 46 XX	320 mm délka ramene  	222,-	304,-	-	-	348,-	-	85	6,88

Další informace o vhodných ventilech viz strany 380-384

Upozornění: U modelů bez přepadu je nutné použít neuzavíratelný ventil

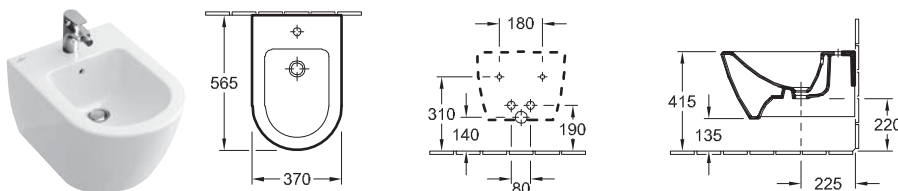
BIDET



Objednáací číslo	Popis	01	plus R1	T1	plus T2	plus R2, R3		kus/ pal.	kg/ kus
5400 00 XX	370 x 565 mm  	459,-	541,-	-	-	633,-	-	16	22

závěsný model, upevňovací sada pro skryté upevnění součástí dodávky

Další informace o vhodných ventilech viz strany 380-384

9953 00 00	UPEVNĚVACÍ RÁM (na přání)	-	-	-	-	-	175,-		
9221 48 00	BIDETOVÝ PRVEK 525 x 1120 x 100 mm Další modely ViConnect viz strany 367-379	-	-	-	-	-	273,-	10	10,5

XX = dosadte kód barvy

01 = Bílá Alpin, R1 = Bílá Alpin CeramicPlus, R2 = Star White CeramicPlus, R3 = Pergamon CeramicPlus, T1 = Bílá Alpin AntiBac, T2 = Bílá Alpin AntiBac CeramicPlus

SUBWAY 2.0

be

Chráněný vzor

Vodovodní baterie a dávkovače mýdla objednejte zvlášť

BIDET COMPACT

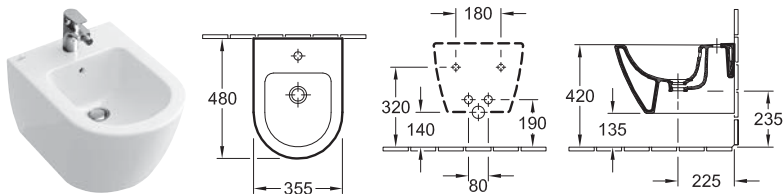

Objednací číslo	Popis	01	plus R1	T1	plus T2	plus R2, R3		kus/ pal.	kg/ kus
5406 00 XX	355 x 480 mm 	482,-	564,-	-	-	660,-	-	16	17,1

závěsný model, upevňovací sada pro skryté upevnění součástí dodávky

Další informace o vhodných ventilech viz strany 380-384

9953 00 00	UPEVNŮVACÍ RÁM (na přání)	-	-	-	-	-	175,-		
9221 48 00	BIDETOVÝ PRVEK 525 x 1120 x 100 mm Další modely ViConnect viz strany 367-379	-	-	-	-	-	273,-	10	10,5

BIDET

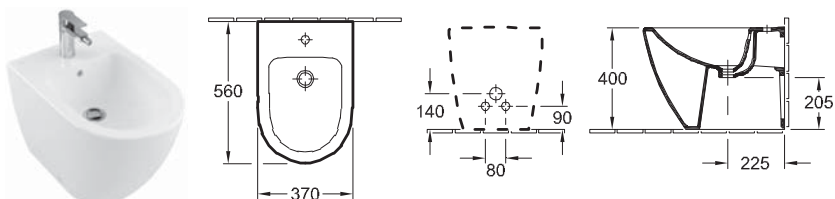

Objednací číslo	Popis	01	plus R1	T1	plus T2	plus R2, R3		kus/ pal.	kg/ kus
5401 00 XX	370 x 560 mm 	447,-	529,-	-	-	619,-	-	12	27

stojící model, u zdi, upevňovací sada pro skryté upevnění součástí dodávky

Další informace o vhodných ventilech viz strany 380-384

9208 31 00	MONTÁŽNÍ SADA (na přání) pro montáž u zdi	-	-	-	-	-	74,-		
9208 72 00	SIFON (na přání) s nástavcem	-	-	-	-	-	55,-		
9221 48 00	BIDETOVÝ PRVEK 525 x 1120 x 100 mm Další modely ViConnect viz strany 367-379	-	-	-	-	-	273,-	10	10,5

XX = dosadte kód barvy

01 = Bílá Alpin, R1 = Bílá Alpin CeramicPlus, R2 = Star White CeramicPlus, R3 = Pergamon CeramicPlus, T1 = Bílá Alpin AntiBac, T2 = Bílá Alpin AntiBac CeramicPlus

SUBWAY 2.0

€ bez DPH

Chráněný vzor

Vodovodní baterie a dávkovače mýdla objednejte zvlášť

KLOZET S HLUBOKÝM SPLACHOVÁNÍM BEZ VNITŘNÍHO OKRAJE

DirectFlush, ViFresh

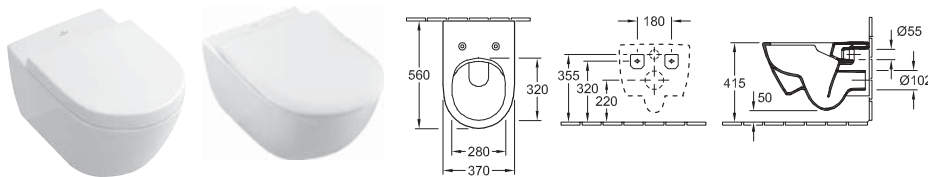

Objednací číslo	Popis	01	plus R1	T1	plus T2	plus R2, R3		kus/ pal.	kg/ kus
5614 R0 XX	370 x 560 mm včetně montážní sady "SupraFix 3.0"	483,-	565,-	542,-	624,-	662,-	-	12	25,2
5614 A1 XX	370 x 560 mm vč. technologie ViFresh, obsahuje 2 košíčky pro náplň (1x pro WC blok, 1x pro gelový přípravek) a 2 otočná víčka (1x bílé, 1x chromované), včetně montážní sady "SupraFix 3.0"	565,-	647,-	624,-	706,-	-	-	12	25,2
závěsný model, vodorovný odpad, s úsporným systémem AQUAREDUCT®: spotřeba vody 3 / 4,5 l, nevhodné pro tlakové/pneumatické splachovače									
9M68 S1 XX	KLOZETOVÉ SEDÁTKO S POKLOPEM s funkcí QuickRelease a SoftClosing, závěsy z ušlechtilé oceli	203,-	-	-	-	223,-	-	90	3,29
9M68 Q1 XX	KLOZETOVÉ SEDÁTKO S POKLOPEM se závěsy QuickRelease, závěsy z ušlechtilé oceli	175,-	-	-	-	192,-	-	90	3,11
9M78 S1 XX	KLOZETOVÉ SEDÁTKO S POKLOPEM SLIMSEAT s funkcí QuickRelease a SoftClosing, závěsy z ušlechtilé oceli	226,-	-	-	-	249,-	-	90	2,5
9M74 61 01	SEDÁTKO závěsy z ušlechtilé oceli	133,-	-	-	-	-	-	90	1,35
9222 87 00	PROTIHLUKOVÁ SADA (na přání) vč. příslušenství	-	-	-	-	-	18,-	600	0,09
9224 61 00	PODOMÍTKOVÁ SPLACHOVACÍ NÁDRŽKA pro sádrokartonové konstrukce, standardní výška 525 x 1120 x 135 mm Další modely ViConnect viz strany 367-379	-	-	-	-	-	312,-	10	14
9224 65 00	PODOMÍTKOVÁ SPLACHOVACÍ NÁDRŽKA pro sádrokartonové konstrukce, nízké 450 x 1120 x 165 mm Další modely ViConnect viz strany 367-379	-	-	-	-	-	421,-	8	19,78

XX = dosadte kód barvy

01 = Bílá Alpin, R1 = Bílá Alpin CeramicPlus, R2 = Star White CeramicPlus, R3 = Pergamon CeramicPlus, T1 = Bílá Alpin AntiBac, T2 = Bílá Alpin AntiBac CeramicPlus

SUBWAY 2.0

be

Chráněný vzor

Vodovodní baterie a dávkovače mýdla objednejte zvlášť

VISEAT / VIFRESH

Combi-Pack ViSeat, DirectFlush, ViFresh

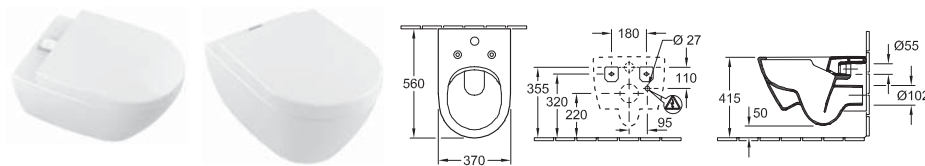

Objednáací číslo	Popis	01	plus R1	T1	plus T2	plus R2, R3		kus/ pal.	kg/ kus
5614 HA XX	370 x 560 mm, baleno jednotlivě v kartónu	1.459,-	1.541,-	-	-	-		4	29,7

části:

ViSeat klozetové sedátko s poklopem

automatické otevírání/zavírání sedátka a poklopu

regulovatelná vzdálenost pro identifikaci senzorem, 3 stupně

2 noční osvětlení s denním senzorem

regulovatelná teplota sedátka (např. režim ECO: trvale 28 °C, při použití stoupne na 34 °C), 3 stupně

s dálkovým ovládáním

se závěsy quick-release

závěsy z ušlechtilé oceli

vč. technologie ViFresh, obsahuje 2 košíčky pro náplň (1x pro WC blok, 1x pro gelový přípravek) a 2 otočná víčka (1x bílé, 1x chromované)

Splachovací WC DirectFlush 5614 A2

s úsporným systémem AQUAREDUCT®: spotřeba vody 3 / 4,5 l

Upevňovací sada "SupraFix 3.0", závěsný model, vodorovný odpad, nevhodné pro tlakové/pneumatické splachovače

9222 87 00	PROTIHLUKOVÁ SADA (na přání) vč. příslušenství	-	-	-	-	-	18,-	600	0,09
9224 61 00	PODOMÍTKOVÁ SPLACHOVACÍ NÁDRŽKA pro sádrokartonové konstrukce standardní výška 525 x 1120 x 135 mm Další modely ViConnect viz strany 367-379	-	-	-	-	-	312,-	10	14

XX = dosadte kód barvy

01 = Bílá Alpin, R1 = Bílá Alpin CeramicPlus, R2 = Star White CeramicPlus, R3 = Pergamon CeramicPlus, T1 = Bílá Alpin AntiBac,

T2 = Bílá Alpin AntiBac CeramicPlus

SUBWAY 2.0

€ bez DPH

Chráněný vzor

Vodovodní baterie a dávkovače mýdla objednejte zvlášť

VISEAT

Combi-Pack ViSeat, DirectFlush

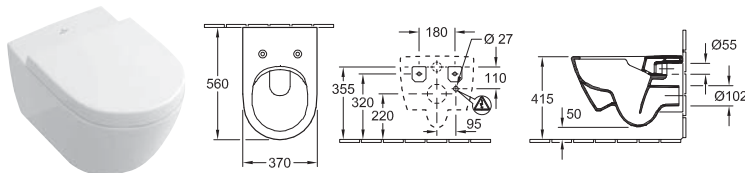

Objednáací číslo	Popis	01	plus R1	T1	plus T2	plus R2, R3		kus/ pal.	kg/ kus
5614 HB XX	370 x 560 mm, baleno jednotlivě v kartónu	1.378,-	1.460,-	-	-	-	-	4	30,3



části:

ViSeat klozetové sedátko s poklopem

automatické otevírání/zavírání sedátka a poklopu

regulovatelná vzdálenost pro identifikaci senzorem, 3 stupně

2 noční osvětlení s denním senzorem

regulovatelná teplota sedátka (např. režim ECO: trvale 28 °C, při použití stoupne na 34 °C), 3 stupně

s dálkovým ovládním

se závěsy quick-release

závěsy z ušlechtilé oceli

Splachovací WC DirectFlush 5614 B0

s úsporným systémem AQUAREDUCT®: spotřeba vody 3 / 4,5 l

Upevňovací sada "SupraFix 3.0", závěsný model, vodorovný odpad, speciální upevňovací systém „SupraFix 3.0“ je součástí dodávky., s úsporným systémem AQUAREDUCT®: spotřeba vody 3 / 4,5 l, nevhodné pro tlakové/pneumatické splachovače, pouze pro sedátko ViSeat

9222 87 00	PROTIHLUKOVÁ SADA (na přání) vč. příslušenství	-	-	-	-	-	18,-	600	0,09
9224 61 00	PODOMÍTKOVÁ SPLACHOVACÍ NÁDRŽKA pro sádrokartonové konstrukce standardní výška 525 x 1120 x 135 mm Další modely ViConnect viz strany 367-379	-	-	-	-	-	312,-	10	14
9224 65 00	PODOMÍTKOVÁ SPLACHOVACÍ NÁDRŽKA pro sádrokartonové konstrukce nízké 450 x 1120 x 165 mm Další modely ViConnect viz strany 367-379	-	-	-	-	-	421,-	8	19,78

XX = dosadte kód barvy

01 = Bílá Alpin, R1 = Bílá Alpin CeramicPlus, R2 = Star White CeramicPlus, R3 = Pergamon CeramicPlus, T1 = Bílá Alpin AntiBac, T2 = Bílá Alpin AntiBac CeramicPlus

SUBWAY 2.0

be

Chráněný vzor

Vodovodní baterie a dávkovače mýdla objednejte zvlášť

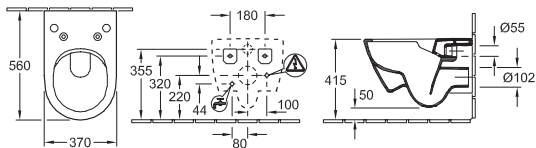

VICLEAN KLOZET S HLUBOKÝM SPLACHOVÁNÍM BEZ VNITŘNÍHO OKRAJE

ViClean-L, DirectFlush



Objednáací číslo	Popis	01	plus R1	T1	plus T2	plus R2, R3		kus/ pal.	kg/ kus
5614 R5 R1	370 x 560 mm 	-	635,-	-	-	-	-	12	25,8

závěsný model, vodorovný odpad, včetně montážní sady "SupraFix 3.0", s úsporným systémem AQUAREDUCT®: spotřeba vody 3 / 4,5 l, nevhodné pro tlakové/pneumatické splachovače, pouze pro bidetové sedátko ViClean-L

V02E L4 01	BIDETOVÉ SEDÁTKO (potřebné příslušenství) 392 x 537 x 141 mm 392 x 537 x 141 mm, 220-240 V AC/50Hz, vč. dálkového ovládnání, upevňovací sada je součástí dodávky 	1.709,-	-	-	-	-	-	20	4,4
V990 19 00	VICLEAN PŘIPOJOVACÍ SADA (PŘÍVOD VODY) (potřebné příslušenství) rohový ventil 1/2" x 3/8", superflexibilní přívodní hadice hadice 1/2" x 3/8", délka 300 mm	-	-	-	-	-	34,-		
9222 87 00	PROTIHLUKOVÁ SADA (na přání) vč. příslušenství	-	-	-	-	-	18,-	600	0,09
9224 61 00	PODOMÍTKOVÁ SPLACHOVACÍ NÁDRŽKA pro sádrokartonové konstrukce standardní výška 525 x 1120 x 135 mm Další modely ViConnect viz strany 367-379 	-	-	-	-	-	312,-	10	14
9224 65 00	PODOMÍTKOVÁ SPLACHOVACÍ NÁDRŽKA pro sádrokartonové konstrukce nízké 450 x 1120 x 165 mm Další modely ViConnect viz strany 367-379 	-	-	-	-	-	421,-	8	19,78
9218 51 00	VICONNECT SADA PRO HRUBOU STAVBU pro skrytý přívod vody části: montážní deska, instalační trubka pouze pro montáž s montážním prvem ViConnect a ViClean	-	-	-	-	-	38,-		0,3
9219 80 00	VICONNECT PŘIPOJOVACÍ SADA pro skrytý přívod vody části: odbočka T, ohebná hadice 1300 mm s převlečnou maticí 1/2" x 1/2" pouze pro montáž s montážním prvem ViConnect a ViClean-L	-	-	-	-	-	104,-		0,5

XX = dosadte kód barvy

01 = Bílá Alpin, R1 = Bílá Alpin CeramicPlus, R2 = Star White CeramicPlus, R3 = Pergamon CeramicPlus, T1 = Bílá Alpin AntiBac, T2 = Bílá Alpin AntiBac CeramicPlus

SUBWAY 2.0

€ bez DPH

Chráněný vzor

Vodovodní baterie a dávkovače mýdla objednejte zvlášť

VICLEAN KLOZET S HLUBOKÝM SPLACHOVÁNÍM BEZ VNITŘNÍHO OKRAJE

ViClean-U+, DirectFlush

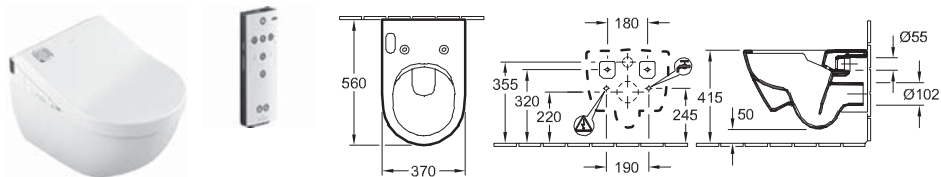

Objednací číslo	Popis	01	plus R1	T1	plus T2	plus R2, R3		kus/ pal.	kg/ kus
5614 R4 R1	370 x 560 mm 	-	582,-	-	-	-	-	12	25,8

závěsný model, vodorovný odpad, včetně montážní sady "SupraFix 3.0", s úsporným systémem AQUAREDUCT®: spotřeba vody 3 / 4,5 l, nevhodné pro tlakové/pneumatické splachovače, pouze pro bidetové sedátko ViClean-U+

V01E U8 01	BIDETOVÉ SEDÁTKO (potřebné příslušenství) skryté přívody, 392 x 547 x 134 mm, 220-240 V AC/50Hz, vč. dálkového ovládání, vč. přívodní hadice pro rohový ventil 1/2" x 3/8", upevňovací sada je součástí dodávky 	2.945,-	-	-	-	-	-	12	6
9222 87 00	PROTIHLUKOVÁ SADA (na přání) vč. příslušenství	-	-	-	-	-	18,-	600	0,09
9224 61 00	PODOMÍTKOVÁ SPLACHOVACÍ NÁDRŽKA pro sádkartonové konstrukce standardní výška 525 x 1120 x 135 mm Další modely ViConnect viz strany 367-379 	-	-	-	-	-	312,-	10	14
9224 65 00	PODOMÍTKOVÁ SPLACHOVACÍ NÁDRŽKA pro sádkartonové konstrukce nízké 450 x 1120 x 165 mm Další modely ViConnect viz strany 367-379 	-	-	-	-	-	421,-	8	19,78
9218 51 00	VICONNECT SADA PRO HRUBOU STAVBU pro skrytý přívod vody části: montážní deska, instalační trubka pouze pro montáž s montážním prvkem ViConnect a ViClean	-	-	-	-	-	38,-		0,3
9221 15 00	SADA PRO PŘIPOJENÍ VICONNECT ZAKRYTÁ pro skrytý přívod vody části: odbočka T, ohebná hadice 1300 mm s převlečnou maticí 1/2" x 3/8" pouze pro montáž s montážním prvkem ViConnect a ViClean-U+	-	-	-	-	-	104,-		0,5

COMBI-PACK

DirectFlush

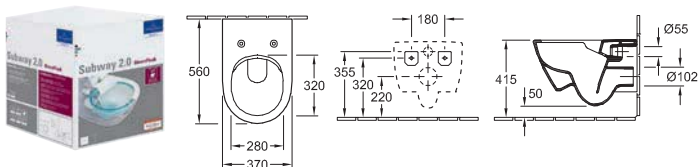

Objednací číslo	Popis	01	plus R1	T1	plus T2	plus R2, R3		kus/ pal.	kg/ kus
5614 R2 XX	baleno jednotlivě v kartónu, závěsný model, vodorovný odpad části: Splachovací WC DirectFlush 5614 R0 XX, Sedátko SlimSeat se závěsy QuickRelease a SoftClosing 9M78 S1 01 	709,-	791,-	-	-	-	-	12	25,6

XX = dosadíte kód barvy

01 = Bílá Alpin, R1 = Bílá Alpin CeramicPlus, R2 = Star White CeramicPlus, R3 = Pergamon CeramicPlus, T1 = Bílá Alpin AntiBac, T2 = Bílá Alpin AntiBac CeramicPlus

SUBWAY 2.0





be

Chráněný vzor

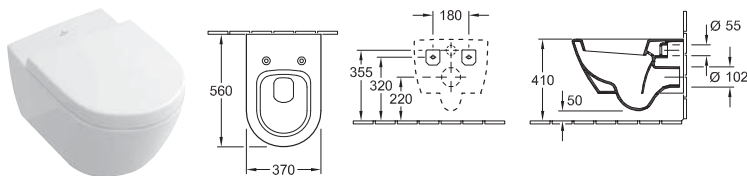
Vodovodní baterie a dávkovače mýdla objednejte zvlášť

KLOZET S HLUBOKÝM SPLACHOVÁNÍM



Objednací číslo	Popis	01	plus R1	T1	plus T2	plus R2, R3		kus/ pal.	kg/ kus
5600 10 XX	370 x 560 mm 	404,-	486,-	-	-	567,-	-	12	25,95
závěsný model, vodorovný odpad, včetně montážní sady "SupraFix 3.0", s úsporným systémem AQUAREDUCT®: spotřeba vody 3 / 4,5 l									
9M68 S1 XX	KLOZETOVÉ SEDÁTKO S POKLOPEM s funkcí QuickRelease a SoftClosing, závěsy z ušlechtilé oceli	203,-	-	-	-	223,-	-	90	3,29
9M68 Q1 XX	KLOZETOVÉ SEDÁTKO S POKLOPEM se závěsy QuickRelease, závěsy z ušlechtilé oceli	175,-	-	-	-	192,-	-	90	3,11
9M78 S1 XX	KLOZETOVÉ SEDÁTKO S POKLOPEM SLIMSEAT s funkcí QuickRelease a SoftClosing, závěsy z ušlechtilé oceli 	226,-	-	-	-	249,-	-	90	2,5
9M74 61 01	SEDÁTKO závěsy z ušlechtilé oceli	133,-	-	-	-	-	-	90	1,35
9222 87 00	PROTIHLUKOVÁ SADA (na přání) vč. příslušenství	-	-	-	-	-	18,-	600	0,09
9224 61 00	PODOMÍTKOVÁ SPLACHOVACÍ NÁDRŽKA pro sádrokartonové konstrukce, standardní výška 525 x 1120 x 135 mm Další modely ViConnect viz strany 367-379 	-	-	-	-	-	312,-	10	14
9224 65 00	PODOMÍTKOVÁ SPLACHOVACÍ NÁDRŽKA pro sádrokartonové konstrukce, nízké 450 x 1120 x 165 mm Další modely ViConnect viz strany 367-379 	-	-	-	-	-	421,-	8	19,78

XX = dosadte kód barvy

01 = Bílá Alpin, R1 = Bílá Alpin CeramicPlus, R2 = Star White CeramicPlus, R3 = Pergamon CeramicPlus, T1 = Bílá Alpin AntiBac,
T2 = Bílá Alpin AntiBac CeramicPlus

SUBWAY 2.0

€ bez DPH

Chráněný vzor

Vodovodní baterie a dávkovače mýdla objednejte zvlášť

VICLEAN KLOZET S HLUBOKÝM SPLACHOVÁNÍM

ViClean-L

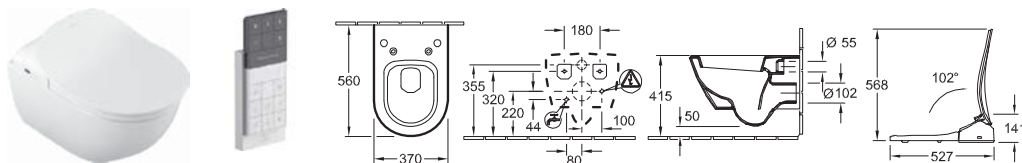

Objednací číslo	Popis	01	plus R1	T1	plus T2	plus R2, R3		kus/pal.	kg/kus
5600 50 R1	370 x 560 mm SupraFix 3.0 AQUAREDUCT® ViClean	-	546,-	-	-	-	-	12	27
závěsný model, vodorovný odpad, včetně montážní sady "SupraFix 3.0", s úsporným systémem AQUAREDUCT®: spotřeba vody 3 / 4,5 l, pouze pro bidetové sedátko ViClean-L									
V02E L4 01	BIDETOVÉ SEDÁTKO (potřebné příslušenství) 392 x 537 x 141 mm 392 x 537 x 141 mm, 220-240 V AC/50Hz, vč. dálkového ovládání, upevňovací sada je součástí dodávky ViClean	1.709,-	-	-	-	-	-	20	4,4
V990 19 00	VICLEAN PŘIPOJOVACÍ SADA (PŘÍVOD VODY) (potřebné příslušenství) rohový ventil 1/2" x 3/8", superflexibilní přívodní hadice hadice 1/2" x 3/8", délka 300 mm	-	-	-	-	-	34,-		
9222 87 00	PROTIHLUKOVÁ SADA (na přání) vč. příslušenství	-	-	-	-	-	18,-	600	0,09
9224 61 00	PODOMÍTKOVÁ SPLACHOVACÍ NÁDRŽKA pro sádrokartonové konstrukce standardní výška 525 x 1120 x 135 mm Další modely ViConnect viz strany 367-379	-	-	-	-	-	312,-	10	14
9224 65 00	PODOMÍTKOVÁ SPLACHOVACÍ NÁDRŽKA pro sádrokartonové konstrukce nízké 450 x 1120 x 165 mm Další modely ViConnect viz strany 367-379	-	-	-	-	-	421,-	8	19,78
9218 51 00	VICONNECT SADA PRO HRUBOU STAVBU pro skrytý přívod vody části: montážní deska, instalační trubka pouze pro montáž s montážním prvkem ViConnect a ViClean	-	-	-	-	-	38,-		0,3
9219 80 00	VICONNECT PŘIPOJOVACÍ SADA pro skrytý přívod vody části: odbočka T, ohebná hadice 1300 mm s převlečnou maticí 1/2" x 1/2" pouze pro montáž s montážním prvkem ViConnect a ViClean-L	-	-	-	-	-	104,-		0,5

KLOZET COMPACT S HLUBOKÝM SPLACHOVÁNÍM BEZ VNITŘNÍHO OKRAJE

DirectFlush

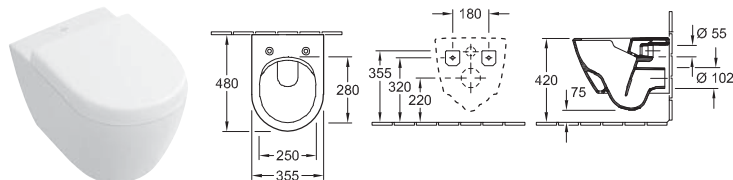

Objednací číslo	Popis	01	plus R1	T1	plus T2	plus R2, R3		kus/pal.	kg/kus
5606 R0 XX	355 x 480 mm SupraFix compact AQUAREDUCT® Direct Flush	510,-	592,-	-	-	694,-	-	12	21,9
závěsný model, vodorovný odpad, včetně montážní sady "SupraFix compact", s úsporným systémem AQUAREDUCT®: spotřeba vody 3 / 4,5 l, nevhodné pro tlakové/pneumatické splachovače									
9M69 S1 XX	KLOZETOVÉ SEDÁTKO S POKLOPEM COMPACT s funkcí QuickRelease a SoftClosing, závěsy z ušlechtilé oceli	226,-	-	-	-	249,-	-	90	2,25
9M69 Q1 XX	KLOZETOVÉ SEDÁTKO S POKLOPEM COMPACT se závěsy QuickRelease, závěsy z ušlechtilé oceli	191,-	-	-	-	211,-	-	90	2,62
9222 87 00	PROTIHLUKOVÁ SADA (na přání) vč. příslušenství	-	-	-	-	-	18,-	600	0,09
9224 61 00	PODOMÍTKOVÁ SPLACHOVACÍ NÁDRŽKA pro sádrokartonové konstrukce, standardní výška 525 x 1120 x 135 mm Další modely ViConnect viz strany 367-379	-	-	-	-	-	312,-	10	14

XX = dosadte kód barvy

01 = Bílá Alpin, R1 = Bílá Alpin CeramicPlus, R2 = Star White CeramicPlus, R3 = Pergamon CeramicPlus, T1 = Bílá Alpin AntiBac, T2 = Bílá Alpin AntiBac CeramicPlus

SUBWAY 2.0

be

Chráněný vzor

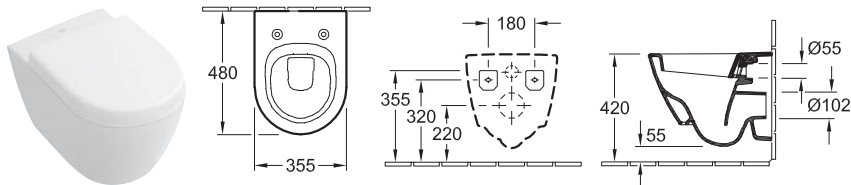

Vodovodní baterie a dávkovače mýdla objednejte zvlášť

KLOZET S HLUBOKÝM SPLACHOVÁNÍM COMPACT



Objednací číslo	Popis	01	plus R1	T1	plus T2	plus R2, R3		kus/ pal.	kg/ kus
5606 10 XX	355 x 480 mm  	425,-	507,-	-	-	592,-	-	12	23,45

závěsný model, vodorovný odpad, včetně montážní sady "SupraFix compact", s úsporným systémem AQUAREDUCT®: spotřeba vody 3 / 4,5 l

9M69 S1 XX	KLOZETOVÉ SEDÁTKO S POKLOPEM COMPACT s funkcí QuickRelease a SoftClosing, závěsy z ušlechtilé oceli	226,-	-	-	-	249,-	-	90	2,25
9M69 Q1 XX	KLOZETOVÉ SEDÁTKO S POKLOPEM COMPACT se závěsy QuickRelease, závěsy z ušlechtilé oceli	191,-	-	-	-	211,-	-	90	2,62
9222 87 00	PROTIHLUKOVÁ SADA (na přání) vč. příslušenství	-	-	-	-	-	18,-	600	0,09
9224 61 00	PODOMÍTKOVÁ SPLACHOVACÍ NÁDRŽKA pro sádrokartonové konstrukce, standardní výška 525 x 1120 x 135 mm Další modely ViConnect viz strany 367-379		-	-	-	-	312,-	10	14
9224 65 00	PODOMÍTKOVÁ SPLACHOVACÍ NÁDRŽKA pro sádrokartonové konstrukce, nízké 450 x 1120 x 165 mm Další modely ViConnect viz strany 367-379		-	-	-	-	421,-	8	19,78

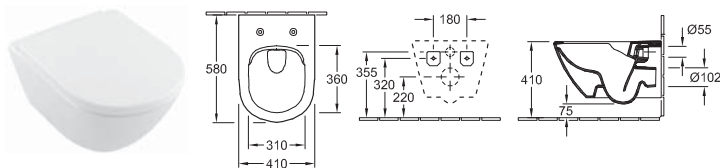

KLOZET COMFORT S HLUBOKÝM SPLACHOVÁNÍM BEZ VNITŘNÍHO OKRAJE

DirectFlush



Objednací číslo	Popis	01	plus R1	T1	plus T2	plus R2, R3		kus/ pal.	kg/ kus
4609 R0 XX	410 x 580 mm   	525,-	607,-	-	-	-	-	12	27

závěsný model, vodorovný odpad, včetně montážní sady "SupraFix compact", s úsporným systémem AQUAREDUCT®: spotřeba vody 3 / 4,5 l, nevhodné pro tlakové/pneumatické splachovače

9M86 S1 XX	KLOZETOVÉ SEDÁTKO S POKLOPEM s funkcí QuickRelease a SoftClosing, závěsy z ušlechtilé oceli	214,-	-	-	-	-	-	60	3,65
8M34 S1 01	KLOZETOVÉ SEDÁTKO S POKLOPEM COMFORT s funkcí QuickRelease a SoftClosing, závěsy z ušlechtilé oceli	NOVINKA 244,-	-	-	-	-	-		3,65
9222 87 00	PROTIHLUKOVÁ SADA (na přání) vč. příslušenství	-	-	-	-	-	18,-	600	0,09
9224 61 00	PODOMÍTKOVÁ SPLACHOVACÍ NÁDRŽKA pro sádrokartonové konstrukce, standardní výška 525 x 1120 x 135 mm Další modely ViConnect viz strany 367-379		-	-	-	-	312,-	10	14
9224 65 00	PODOMÍTKOVÁ SPLACHOVACÍ NÁDRŽKA pro sádrokartonové konstrukce, nízké 450 x 1120 x 165 mm Další modely ViConnect viz strany 367-379		-	-	-	-	421,-	8	19,78

XX = dosadte kód barvy

01 = Bílá Alpin, R1 = Bílá Alpin CeramicPlus, R2 = Star White CeramicPlus, R3 = Pergamon CeramicPlus, T1 = Bílá Alpin AntiBac, T2 = Bílá Alpin AntiBac CeramicPlus

SUBWAY 2.0

€ bez DPH

Chráněný vzor

Vodovodní baterie a dávkovače mýdla objednejte zvlášť



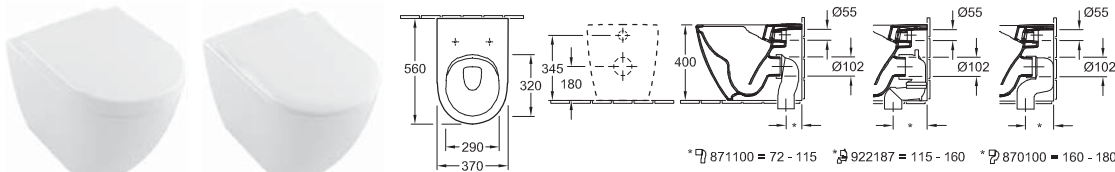

KLOZET S HLUBOKÝM SPLACHOVÁNÍM BEZ VNITŘNÍHO OKRAJE

DirectFlush



Objednáací číslo	Popis	01	plus R1	T1	plus T2	plus R2, R3		kus/ pal.	kg/ kus
5602 R0 XX	370 x 560 mm 	501,-	583,-	-	-	633,-	-	8	29,1

stojící model, u zdi, vodorovný odpad, upevňovací sada pro skryté upevnění součástí dodávky, s úsporným systémem AQUAREDUCT®: spotřeba vody 3 / 4,5 l, nevhodné pro tlakové/pneumatické splachovače

9M68 S1 XX	KLOZETOVÉ SEDÁTKO S POKLOPEM s funkcí QuickRelease a SoftClosing, závěsy z ušlechtilé oceli	203,-	-	-	-	223,-	-	90	3,29
9M68 Q1 XX	KLOZETOVÉ SEDÁTKO S POKLOPEM se závěsy QuickRelease, závěsy z ušlechtilé oceli	175,-	-	-	-	192,-	-	90	3,11
9M78 S1 XX	KLOZETOVÉ SEDÁTKO S POKLOPEM SLIMSEAT s funkcí QuickRelease a SoftClosing, závěsy z ušlechtilé oceli 	226,-	-	-	-	249,-	-	90	2,5
9M74 61 01	SEDÁTKO závěsy z ušlechtilé oceli	133,-	-	-	-	-	-	90	1,35
8711 00 00	ODPADOVÉ VARIOKOLENO pro odpad svislý pro montáž u zdi 72 - 115 mm 	-	-	-	-	-	110,-	100	0,72
9221 87 00	ODPADOVÉ VARIOKOLENO pro odpad svislý pro montáž u zdi 115 - 160 mm 	-	-	-	-	-	132,-		
8701 00 00	ODPADOVÉ VARIOKOLENO pro odpad svislý pro montáž u zdi 160 - 180 mm 	-	-	-	-	-	110,-	100	0,74

XX = dosadte kód barvy

01 = Bílá Alpin, R1 = Bílá Alpin CeramicPlus, R2 = Star White CeramicPlus, R3 = Pergamon CeramicPlus, T1 = Bílá Alpin AntiBac, T2 = Bílá Alpin AntiBac CeramicPlus

SUBWAY 2.0

be

Chráněný vzor

Vodovodní baterie a dávkovače mýdla objednejte zvlášť

KLOZET KOMBI S HLUBOKÝM SPLACHOVÁNÍM BEZ VNITŘNÍHO OKRAJE

DirectFlush

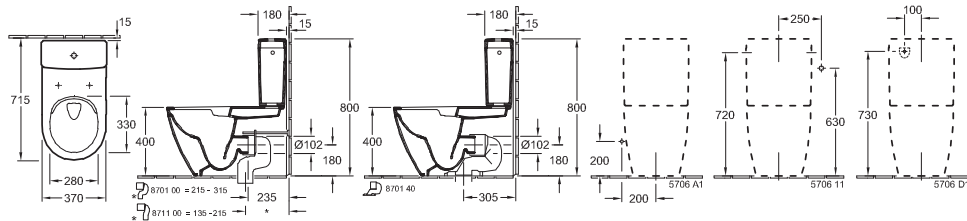

Objednáací číslo	Popis	01	plus R1	T1	plus T2				kus/ pal.	kg/ kus
5617 R0 XX	370 x 700 mm	523,-	605,-	-	-	-	-	-	6	36,9

stojící model, u zdi, vodorovný odpad, upevňovací sada pro skryté upevnění součástí dodávky, doporučení: montáž s minimální vzdáleností od stěny: 15 mm

5706 11 XX	SPLACHOVACÍ NÁDRŽKA přívod vody ze strany nebo zezadu, splachovací souprava s úsporným tlačítkem DualFlush, pochromováno	362,-	444,-	-	-	-	-	-	20	17,1
9M68 S1 XX	KLOZETOVÉ SEDÁTKO S POKLOPEM s funkcí QuickRelease a SoftClosing, závěsy z ušlechtilé oceli	203,-	-	-	-	-	-	-	90	3,29
9M68 Q1 XX	KLOZETOVÉ SEDÁTKO S POKLOPEM se závěsy QuickRelease, závěsy z ušlechtilé oceli	175,-	-	-	-	-	-	-	90	3,11
9M78 S1 XX	KLOZETOVÉ SEDÁTKO S POKLOPEM SLIMSEAT s funkcí QuickRelease a SoftClosing, závěsy z ušlechtilé oceli	226,-	-	-	-	-	-	-	90	2,5
9M74 61 01	SEDÁTKO závěsy z ušlechtilé oceli	133,-	-	-	-	-	-	-	90	1,35
8701 00 00	ODPADOVÉ VARIOKOLENO pro odpad svislý 215 - 315 mm	-	-	-	-	110,-	-	-	100	0,74
8711 00 00	ODPADOVÉ VARIOKOLENO pro odpad svislý 135 - 215 mm	-	-	-	-	110,-	-	-	100	0,72

KLOZETOVÉ SEDÁTKO S POKLOPEM



Objednáací číslo	Popis	01	R2, R3						kus/ pal.	kg/ kus
9M68 Q1 XX	se závěsy QuickRelease, závěsy z ušlechtilé oceli	175,-	192,-	-	-	-	-	-	90	3,11
9M68 S1 XX	s funkcí QuickRelease a SoftClosing, závěsy z ušlechtilé oceli	203,-	223,-	-	-	-	-	-	90	3,29

KLOZETOVÉ SEDÁTKO S POKLOPEM SLIMSEAT



Objednáací číslo	Popis	01	R2, R3						kus/ pal.	kg/ kus
9M78 S1 XX	s funkcí QuickRelease a SoftClosing, závěsy z ušlechtilé oceli	226,-	249,-	-	-	-	-	-	90	2,5

XX = dosadte kód barvy

01 = Bílá Alpin, R1 = Bílá Alpin CeramicPlus, R2 = Star White CeramicPlus, R3 = Pergamon CeramicPlus, T1 = Bílá Alpin AntiBac, T2 = Bílá Alpin AntiBac CeramicPlus

SUBWAY 2.0

€ bez DPH





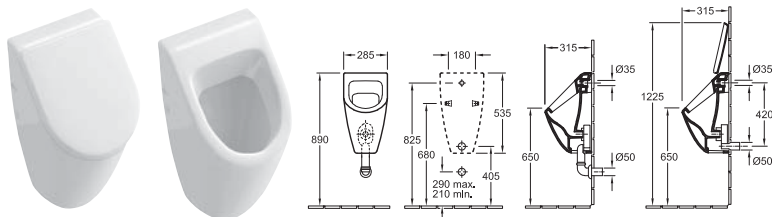

Chráněný vzor

Vodovodní baterie a dávkovače mýdla objednejte zvlášť

ODSÁVACÍ PISOÁR

K sérii SUBWAY 2.0 doporučujeme odsávací pisoár SUBWAY



Objednáací číslo	Popis	01	plus R1	T1	plus T2	plus R2, R3		kus/ pal.	kg/ kus
7513 01 XX	285 x 535 x 315 mm pro poklop	484,-	566,-	-	-	663,-	-	15	16,82
7513 00 XX	285 x 535 x 315 mm bez poklopu	471,-	553,-	-	-	648,-	-	15	16,82
7513 05 XX	285 x 535 x 315 mm s cílovým objektem bez poklopu	519,-	601,-	-	-	696,-	-	15	16,82
přívod vody skrytý, upevňovací sada pro skryté upevnění součástí dodávky									
9956 S1 XX	POKLAP s funkcí SoftClosing, s pochromovanými závěsy	214,-	-	-	-	236,-	-	90	1,25
9326 00 00	ODSÁVACÍ SIFON (na přání) odpad vodorovný, spotřeba vody: 1,0 l		-	-	-	-	77,-		0,16
9327 00 00	ODSÁVACÍ SIFON (na přání) odpad svislý, spotřeba vody: 1,0 l		-	-	-	-	77,-	90	0,18
9319 00 00	PŘIPOJOVACÍ SADA (na přání) části: rúžice, odtokové koleno, trubka 150 mm	-	-	-	-	-	122,-		
9933 00 00	PŘÍVODNÍ SPOJKA (na přání)	-	-	-	-	-	50,-	200	0,2
9190 B1 00	PROTECT 2 RADAROVÉ ŘÍZENÍ SPLACHOVÁNÍ PRO PISOÁRY (na přání) elektronický splachovací systém pro pisoáry, s baterií (vyžaduje 6 x 1,5 V AAA), trubkový závit přítokového hrdla 1/2"		-	-	-	-	983,-	40	0,97
9190 N1 00	PROTECT 2 RADAROVÉ ŘÍZENÍ SPLACHOVÁNÍ PRO PISOÁRY (na přání) elektronický splachovací systém pro pisoáry, k připojení k síti (110 - 240 V), způsobilý pro Bluetooth při použití adaptéru (volitelné vybavení), trubkový závit přítokového hrdla 1/2"		-	-	-	-	953,-	40	1,01
9190 61 00	ADAPTÉR BLUETOOTH (na přání) adaptér Bluetooth pro 9190 N1 pro bezkabelovou změnu funkce a údržbu, včetně bezplatných aplikací pro iOS a Android, vhodný pro smartphony a tablety		-	-	-	-	265,-		
9190 57 00	ADAPTÉR PRO PŘIPOJENÍ DO ZÁSUVKY (na přání) adaptér pro zapojení 9190 N1 00 k síti 220V		-	-	-	-	104,-		
9221 85 00	PISOÁROVÝ PRVEK PRO PROTECT 525 x 1120 x 80 mm Další modely ViConnect viz strany 367-379		-	-	-	-	219,-	10	7

XX = dosadte kód barvy

01 = Bílá Alpin, R1 = Bílá Alpin CeramicPlus, R2 = Star White CeramicPlus, R3 = Pergamon CeramicPlus, T1 = Bílá Alpin AntiBac,
T2 = Bílá Alpin AntiBac CeramicPlus

SUBWAY 2.0

be

Chráněný vzor

Výroba na zakázku (Mějte prosím na paměti, že v případě požadavku na storno nebo změnu objednávky Vám nemůžeme vždy vyhovět!), Umyvadla je nutné objednat zvlášť.

Express Delivery

Tyto výrobky jsou běžně skladem a ihned k dodání v těchto barvách: **Glossy White (DH), Glossy Grey (FP), Oak Graphite (FQ)**

čelo:

MDF, fóliovaná, provedení DH, E1, E3, E8, FP, FQ, N9, PN

MDF, lakovaná v barvě PD

dřevotřísková deska, laminovaná v barvě MS

Korpus:

MDF, fóliovaná, provedení DH, FP

MDF, lakovaná v barvě PD

dřevotřísková deska, laminovaná v barvě E1, E3, E8, FQ, MS, N9, PN

Krycí deska: ze skla, rubová strana lakovaná v barvě Glass Silver Grey (R) nebo Glass White (S)





















Police: eloxovaný hliník

Integrované umyvadlová deska: ve stříbrné barvě, matné provedení, nebo v barvě chromu, lesklé provedení

Dvířka/výsuvné díly/zásuvky: s funkcí SoftClosing

Vnitřní členění: přestavitelné skleněné přepážky (8 mm), hliníkové tyče, krabice na drobnosti z plastu ve 3 velikostech

Bližší informace, jako umístění baterií, instalační a montážní rozměry atd., jsou uvedeny v technických výkresech.

	BALÍČEK PŘÍSLUŠENSTVÍ 2			
Zařízení	6 nízké skleněné přepážky box na doplňky S box na doplňky M box na doplňky L			
	SPODNÍ SKŘÍŇKA	SPODNÍ SKŘÍŇKA	SPODNÍ SKŘÍŇKA	SPODNÍ SKŘÍŇKA
				
		 	 	
Objednací číslo	A692 Y0 XX	A699 Y0 XX	A917 Y0 XX	A691 Y0 XX
Rozměry (š x v x h)	1287 x 420 x 449 mm	1287 x 520 x 449 mm	1287 x 590 x 449 mm	1287 x 420 x 449 mm
Pro kombinaci s	dvojumyvadlem na skříňku Subway 2.0 7175 D0/D1	dvojumyvadlem na skříňku Subway 2.0 7175 D0/D1	dvojumyvadlem na skříňku Subway 2.0 7175 D0/D1	umyvadlem na skříňku Subway 2.0 7176 D0/D1/D2/D3
Zařízení	1 x balíček příslušenství 2 4 výsuvné díly	1 x balíček příslušenství 2 4 výsuvné díly	1 x balíček příslušenství 2 4 výsuvné díly	1 x balíček příslušenství 2 4 výsuvné díly
Montáž	závěsný model	závěsný model	závěsný model	závěsný model
Součást dodávky	upevňovací sada je součástí dodávky	upevňovací sada je součástí dodávky	upevňovací sada je součástí dodávky	upevňovací sada je součástí dodávky
DH, E1, E8, FP, FQ, MS, PN, VG, VH, VJ, VK	1.675,-	1.725,-	1.725,-	1.675,-
PD	1.767,-	1.818,-	1.818,-	1.767,-
	SPODNÍ SKŘÍŇKA	SPODNÍ SKŘÍŇKA	SPODNÍ SKŘÍŇKA	SPODNÍ SKŘÍŇKA
				
	 	 		 
Objednací číslo	A698 Y0 XX	A916 Y0 XX	A690 Y0 XX	A697 Y0 XX
Rozměry (š x v x h)	1287 x 520 x 449 mm	1287 x 590 x 449 mm	987 x 420 x 449 mm	987 x 520 x 449 mm
Pro kombinaci s	umyvadlem na skříňku Subway 2.0 7176 D0/D1/D2/D3	umyvadlem na skříňku Subway 2.0 7176 D0/D1/D2/D3	umyvadlem na skříňku Subway 2.0 7175 A0/A1	umyvadlem na skříňku Subway 2.0 7175 A0/A1
Zařízení	1 x balíček příslušenství 2 4 výsuvné díly	1 x balíček příslušenství 2 4 výsuvné díly	1 x balíček příslušenství 2 2 výsuvné díly	1 x balíček příslušenství 2 2 výsuvné díly
Montáž	závěsný model	závěsný model	závěsný model	závěsný model
Součást dodávky	upevňovací sada je součástí dodávky	upevňovací sada je součástí dodávky	upevňovací sada je součástí dodávky	upevňovací sada je součástí dodávky
DH, E1, E8, FP, FQ, MS, PN, VG, VH, VJ, VK	1.725,-	1.725,-	1.045,-	1.100,-
PD	1.818,-	1.818,-	1.102,-	1.160,-

XX = dosadíte barvu čela a korpusu

DH = Glossy White, FP = Glossy Grey, MS = White Matt, PD = Black Matt Lacquer, VG = Truffle Grey, VK = Soft Grey, E1 = Santana Oak, E8 = White Wood, FQ = Oak Graphite, PN = Elm Impreso, VH = Arizona Oak, VJ = Nordic Oak

Y = dosadíte kód úchytky

0 = stříbrné barvě, matná, 1 = nebo v barvě chromu, lesklé provedení

Z = dosadíte číslo barvy krycí desky

R = Glass Silver Grey, S = Glass White

SU A

SUBWAY 2.0











be











Chráněný vzor

Výroba na zakázku (Mějte prosím na paměti, že v případě požadavku na storno nebo změnu objednávky Vám nemůžeme vždy vyhovět!), Umyvadla je nutné objednat zvlášť.

Express Delivery

Tyto výrobky jsou běžně skladem a ihned k dodání v těchto barvách: **Glossy White (DH), Glossy Grey (FP), Oak Graphite (FQ)**

	SPODNÍ SKŘÍŇKA	SPODNÍ SKŘÍŇKA	SPODNÍ SKŘÍŇKA	SPODNÍ SKŘÍŇKA
				
	 		 	 
Objednací číslo	A915 Y0 XX	A689 Y0 XX	A696 Y0 XX	A914 Y0 XX
Rozměry (š x v x h)	987 x 590 x 449 mm	787 x 420 x 449 mm	787 x 520 x 449 mm	787 x 590 x 449 mm
Pro kombinaci s	umyvadlem na skříňku Subway 2.0 7175 A0/A1	umyvadlem na skříňku Subway 2.0 7175 80/81	umyvadlem na skříňku Subway 2.0 7175 80/81	umyvadlem na skříňku Subway 2.0 7175 80/81
Zařízení	1 x balíček příslušenství 2 2 výsuvné díly	1 x balíček příslušenství 2 2 výsuvné díly	1 x balíček příslušenství 2 2 výsuvné díly	1 x balíček příslušenství 2 2 výsuvné díly
Montáž	závěsný model	závěsný model	závěsný model	závěsný model
Součást dodávky	upevňovací sada je součástí dodávky	upevňovací sada je součástí dodávky	upevňovací sada je součástí dodávky	upevňovací sada je součástí dodávky
DH, E1, E8, FP, FQ, MS, PN, VG, VH, VJ, VK	1.100,-	954,-	999,-	999,-
PD	1.160,-	1.009,-	1.056,-	1.056,-

	SPODNÍ SKŘÍŇKA	SPODNÍ SKŘÍŇKA	SPODNÍ SKŘÍŇKA	SPODNÍ SKŘÍŇKA
				
		 		 
Objednací číslo	A688 Y0 XX	A910 Y0 XX	A687 Y0 XX	A909 Y0 XX
Rozměry (š x v x h)	637 x 420 x 454 mm	637 x 590 x 454 mm	587 x 420 x 454 mm	587 x 590 x 454 mm
Pro kombinaci s	umyvadlem Subway 2.0 7113 FA/ FB/FC	umyvadlem Subway 2.0 7113 FA/ FB/FC	umyvadlem Subway 2.0 7113 F0/F1/F2	umyvadlem Subway 2.0 7113 F0/F1/F2
Zařízení	box na doplňky L 1 výsuvný díl	box na doplňky L 2 výsuvné díly	box na doplňky L 1 výsuvný díl	box na doplňky L 2 výsuvné díly
Montáž	závěsný model	závěsný model	závěsný model	závěsný model
Součást dodávky	upevňovací sada je součástí dodávky	upevňovací sada je součástí dodávky	upevňovací sada je součástí dodávky	upevňovací sada je součástí dodávky
DH, E1, E8, FP, FQ, MS, PN, VG, VH, VJ, VK	691,-	844,-	662,-	817,-
PD	726,-	880,-	698,-	853,-

XX = dosadíte barvu čela a korpusu
DH = Glossy White, FP = Glossy Grey, MS = White Matt, PD = Black Matt Lacquer, VG = Truffle Grey, VK = Soft Grey, E1 = Santana Oak, E8 = White Wood, FQ = Oak Graphite, PN = Elm Impreso, VH = Arizona Oak, VJ = Nordic Oak

Y = dosadíte kód úchytky
0 = stříbrné barvě, matná, 1 = nebo v barvě chromu, lesklé provedení

Z = dosadíte číslo barvy krycí desky
R = Glass Silver Grey, S = Glass White

SUBWAY 2.0

be

Chráněný vzor

Výroba na zakázku (Mějte prosím na paměti, že v případě požadavku na storno nebo změnu objednávky Vám nemůžeme vždy vyhovět!), Umyvadla je nutné objednat zvlášť.

Express Delivery

Tyto výrobky jsou běžně skladem a ihned k dodání v těchto barvách: **Glossy White (DH), Glossy Grey (FP), Oak Graphite (FQ)**

	SPODNÍ SKŘÍŇKA	SPODNÍ SKŘÍŇKA	SPODNÍ SKŘÍŇKA	SPODNÍ SKŘÍŇKA
Objednací číslo	A686 Y0 XX	A908 Y0 XX	A685 Y0 XX	A907 Y0 XX
Rozměry (š x v x h)	537 x 420 x 423 mm	537 x 590 x 423 mm	485 x 420 x 380 mm	485 x 590 x 380 mm
Pro kombinaci s	umyvadlem Subway 2.0 7113 F5/F6/F7	umyvadlem Subway 2.0 7113 F5/F6/F7	umývátkem Subway 2.0 7315 F0	umývátkem Subway 2.0 7315 F0
Zařízení	box na doplňky L 1 výsuvný díl	box na doplňky L 2 výsuvné díly	box na doplňky L 1 výsuvný díl	box na doplňky L 2 výsuvné díly
Montáž	závěsný model	závěsný model	závěsný model	závěsný model
Součást dodávky	upevňovací sada je součástí dodávky	upevňovací sada je součástí dodávky	upevňovací sada je součástí dodávky	upevňovací sada je součástí dodávky
DH, E1, E8, FP, FQ, MS, PN, VG, VH, VJ, VK	642,-	782,-	624,-	778,-
PD	680,-	832,-	657,-	812,-
	SPODNÍ SKŘÍŇKA	SPODNÍ SKŘÍŇKA	SPODNÍ SKŘÍŇKA	SPODNÍ SKŘÍŇKA
Objednací číslo	A684 Y0 XX	A906 Y0 XX	A816 Y0 XX	A816 Y1 XX
Rozměry (š x v x h)	440 x 420 x 352 mm	440 x 590 x 352 mm	350 x 620 x 335 mm	350 x 620 x 335 mm
panty	-	-	panty vlevo	panty vpravo
Pro kombinaci s	umývátkem Subway 2.0 7315 F5	umývátkem Subway 2.0 7315 F5	umyvadlem Subway 2.0 4115 6L	umyvadlem Subway 2.0 4115 6L
Zařízení	box na doplňky L 1 výsuvný díl	box na doplňky L 2 výsuvné díly	1 přihrádka 1 dvířka	1 přihrádka 1 dvířka
Montáž	závěsný model	závěsný model	závěsný model	závěsný model
Součást dodávky	upevňovací sada je součástí dodávky	upevňovací sada je součástí dodávky	upevňovací sada je součástí dodávky	upevňovací sada je součástí dodávky
DH, E1, E8, FP, FQ, MS, PN, VG, VH, VJ, VK	611,-	730,-	595,-	595,-
PD	645,-	763,-	629,-	629,-

XX = dosadte barvu čela a korpusu

DH = Glossy White, FP = Glossy Grey, MS = White Matt, PD = Black Matt Lacquer, VG = Truffle Grey, VK = Soft Grey, E1 = Santana Oak, E8 = White Wood, FQ = Oak Graphite, PN = Elm Impreso, VH = Arizona Oak, VJ = Nordic Oak

Y = dosadte kód úchytky

0 = stříbrné barvě, matná, 1 = nebo v barvě chromu, lesklé provedení

Z = dosadte číslo barvy krycí desky

R = Glass Silver Grey, S = Glass White

SUBWAY 2.0















be

Chráněný vzor

Výroba na zakázku (Mějte prosím na paměti, že v případě požadavku na storno nebo změnu objednávky Vám nemůžeme vždy vyhověti!), Umyvadla je nutné objednat zvlášť.

Express Delivery

Tyto výrobky jsou běžně skladem a ihned k dodání v těchto barvách: **Glossy White (DH), Glossy Grey (FP), Oak Graphite (FQ)**

	SPODNÍ SKŘÍŇKA	SPODNÍ SKŘÍŇKA	SPODNÍ SKŘÍŇKA	SPODNÍ SKŘÍŇKA
				
				
Objednací číslo	A817 Y0 XX	A817 Y1 XX	A819 Y0 XX	A818 Y1 XX
Rozměry (š x v x h)	350 x 620 x 335 mm	350 x 620 x 335 mm	240 x 620 x 187 mm	240 x 620 x 187 mm
panty	panty vlevo	panty vpravo	panty vlevo	panty vpravo
Pro kombinaci s	umyvadlem Subway 2.0 4115 6R	umyvadlem Subway 2.0 4115 6R	umyvadlem Subway 2.0 4115 6R	umyvadlem Subway 2.0 4115 6L
Zařízení	1 přihrádka 1 dvířka	1 přihrádka 1 dvířka	1 přihrádka 1 dvířka	1 přihrádka 1 dvířka
Montáž	závěsný model	závěsný model	závěsný model	závěsný model
Součást dodávky	upevňovací sada je součástí dodávky	upevňovací sada je součástí dodávky	upevňovací sada je součástí dodávky	upevňovací sada je součástí dodávky
DH, E1, E8, FP, FQ, MS, PN, VG, VH, VJ, VK	595,-	595,-	521,-	521,-
PD	629,-	629,-	550,-	550,-
	VYSOKÁ SKŘÍŇKA	VYSOKÁ SKŘÍŇKA	VYSOKÁ SKŘÍŇKA	VYSOKÁ SKŘÍŇKA
				
				
Objednací číslo	A709 Y0 XX	A710 Y0 XX	A707 Y0 XX	A708 Y0 XX
Rozměry (š x v x h)	350 x 1650 x 370 mm	350 x 1650 x 370 mm	350 x 1650 x 370 mm	350 x 1650 x 370 mm
panty	panty vlevo	panty vpravo	panty vlevo	panty vpravo
Zařízení	2 dvířka 3 přihrádky	2 dvířka 3 přihrádky	2 dvířka 1 zásuvka 3 přihrádky	2 dvířka 1 zásuvka 3 přihrádky
Montáž	závěsný model	závěsný model	závěsný model	závěsný model
Součást dodávky	upevňovací sada je součástí dodávky	upevňovací sada je součástí dodávky	upevňovací sada je součástí dodávky	upevňovací sada je součástí dodávky
DH, E1, E8, FP, FQ, MS, PN, VG, VH, VJ, VK	746,-	746,-	897,-	897,-
PD	789,-	789,-	947,-	947,-

XX = dosadte barvu čela a korpusu
DH = Glossy White, FP = Glossy Grey, MS = White Matt, PD = Black Matt Lacquer, VG = Truffle Grey, VK = Soft Grey, E1 = Santana Oak, E8 = White Wood, FQ = Oak Graphite, PN = Elm Impreso, VH = Arizona Oak, VJ = Nordic Oak

Y = dosadte kód úchytky
0 = stříbrné barvě, matná, 1 = nebo v barvě chromu, lesklé provedení

Z = dosadte číslo barvy krycí desky
R = Glass Silver Grey, S = Glass White

SUBWAY 2.0





be

Chráněný vzor

Výroba na zakázku (Mějte prosím na paměti, že v případě požadavku na storno nebo změnu objednávky Vám nemůžeme vždy vyhovět!), Umyvadla je nutné objednat zvlášť.

Express Delivery

Tyto výrobky jsou běžně skladem a ihned k dodání v těchto barvách: **Glossy White (DH), Glossy Grey (FP), Oak Graphite (FQ)**

	BOČNÍ SKŘÍŇKA	BOČNÍ SKŘÍŇKA	BOČNÍ SKŘÍŇKA	BOČNÍ SKŘÍŇKA
				
Objednáací číslo	A714 YZ XX	A715 YZ XX	A712 YZ XX	A713 YZ XX
Rozměry (š x v x h)	354 x 857 x 370 mm	354 x 857 x 370 mm	354 x 857 x 370 mm	354 x 857 x 370 mm
panty	panty vlevo	panty vpravo	panty vlevo	panty vpravo
Zařízení	1 výsuvný díl 1 dvířka 1 přihrádka	1 výsuvný díl 1 dvířka 1 přihrádka	2 zásuvky 1 dvířka 1 přihrádka	2 zásuvky 1 dvířka 1 přihrádka
Montáž	závěsný model	závěsný model	závěsný model	závěsný model
Součást dodávky	upevňovací sada je součástí dodávky	upevňovací sada je součástí dodávky	upevňovací sada je součástí dodávky	upevňovací sada je součástí dodávky
DH, E1, E8, FP, FQ, MS, PN, VG, VH, VJ, VK	646,-	646,-	796,-	796,-
PD	680,-	680,-	838,-	838,-

POLICE



Express Delivery

Objednáací číslo	A705 00 XX
Rozměry (š x v x h)	280 x 750 x 195 mm
Zařízení	3 poličky, eloxovaný hliník
Montáž	závěsný model
Součást dodávky	upevňovací sada je součástí dodávky
DH, E1, E8, FP, FQ, MS, PN, VG, VH, VJ, VK	523,-
PD	581,-

BOČNÍ SKŘÍŇKA



Objednáací číslo	A704 YZ XX
Rozměry (š x v x h)	758 x 400 x 235 mm
Zařízení	2 dvířka 1 přihrádka
Montáž	závěsný model
Součást dodávky	upevňovací sada je součástí dodávky
DH, E1, E8, FP, FQ, MS, PN, VG, VH, VJ, VK	763,-
PD	816,-

XX = dosadte barvu čela a korpusu

DH = Glossy White, FP = Glossy Grey, MS = White Matt, PD = Black Matt Lacquer, VG = Truffle Grey, VK = Soft Grey, E1 = Santana Oak, E8 = White Wood, FQ = Oak Graphite, PN = Elm Impreso, VH = Arizona Oak, VJ = Nordic Oak

Y = dosadte kód úchytky

0 = stříbrné barvě, matná, 1 = nebo v barvě chromu, lesklé provedení

Z = dosadte číslo barvy krycí desky

R = Glass Silver Grey, S = Glass White

SUBWAY

Sanitární keramika

- Segment Mainstream
- Hodí se k umyvadlům kolekce Subway 2.0

PRO.VILLEROY-BOCH.COM/TECHNICALDRAWINGS



Barvy keramiky



01 = Bílá Alpin



R1 = Bílá Alpin
CeramicPlus



R2 = Star White
CeramicPlus



R3 = Pergamon
CeramicPlus

SUBWAY



be

Chráněný vzor

Vodovodní baterie a dávkovače mýdla objednejte zvlášť

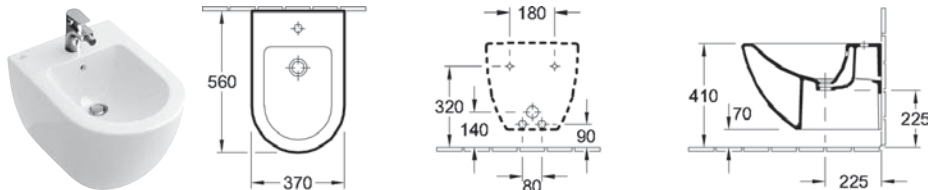



BIDET

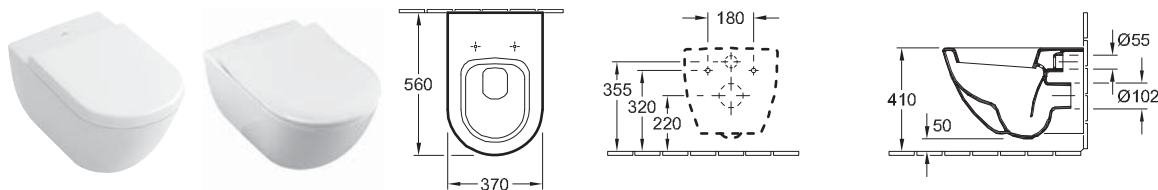

Objednací číslo	Popis	01	plus R1	plus R2, R3		kus/ pal.	kg/ kus
7400 00 XX	370 x 560 mm 	459,-	541,-	633,-	-	12	24,6
závěsný model, upevňovací sada pro skryté upevnění součástí dodávky							
9953 00 00	UPEVNĚVACÍ RÁM (na přání)	-	-	-	175,-		
9221 48 00	BIDETOVÝ PRVEK 525 x 1120 x 100 mm Další modely ViConnect viz strany 367-379 	-	-	-	273,-	10	10,5

KLOZET S HLUBOKÝM SPLACHOVÁNÍM



Objednací číslo	Popis	01	plus R1	plus R2, R3		kus/ pal.	kg/ kus
6600 10 XX	370 x 560 mm	400,-	482,-	562,-	-	12	27,5
závěsný model, vodorovný odpad, upevňovací sada pro skryté upevnění součástí dodávky							
9M55 S1 XX	KLOZETOVÉ SEDÁTKO S POKLOPEM s funkcí QuickRelease a SoftClosing, závěsy z ušlechtilé oceli	261,-	-	287,-	-	90	3,29
9M55 Q1 XX	KLOZETOVÉ SEDÁTKO S POKLOPEM se závěsy QuickRelease, závěsy z ušlechtilé oceli	206,-	-	227,-	-	90	3,29
9M55 61 01	KLOZETOVÉ SEDÁTKO S POKLOPEM závěsy z ušlechtilé oceli	179,-	-	-	-	90	2,37
9M65 S1 XX	KLOZETOVÉ SEDÁTKO S POKLOPEM SLIMSEAT s funkcí QuickRelease a SoftClosing, závěsy z ušlechtilé oceli 	189,-	-	208,-	-	90	2,5
9M65 61 01	KLOZETOVÉ SEDÁTKO S POKLOPEM SLIMSEAT závěsy z ušlechtilé oceli 	138,-	-	-	-	90	2,5
9M63 61 01	SEDÁTKO s tyčovým závěsem, závěsy z ušlechtilé oceli	137,-	-	-	-	90	1,68
9222 87 00	PROTIHLUKOVÁ SADA (na přání) vč. příslušenství	-	-	-	18,-	600	0,09
9224 61 00	PODOMÍTKOVÁ SPLACHOVACÍ NÁDRŽKA pro sádrokartonové konstrukce, standardní výška 525 x 1120 x 135 mm Další modely ViConnect viz strany 367-379 	-	-	-	312,-	10	14
9224 65 00	PODOMÍTKOVÁ SPLACHOVACÍ NÁDRŽKA pro sádrokartonové konstrukce, nízké 450 x 1120 x 165 mm Další modely ViConnect viz strany 367-379 	-	-	-	421,-	8	19,78

XX = dosadte kód barvy

01 = Bílá Alpin, R1 = Bílá Alpin CeramicPlus, R2 = Star White CeramicPlus, R3 = Pergamon CeramicPlus

SUBWAY

€ bez DPH

Chráněný vzor

Vodovodní baterie a dávkovače mýdla objednejte zvlášť

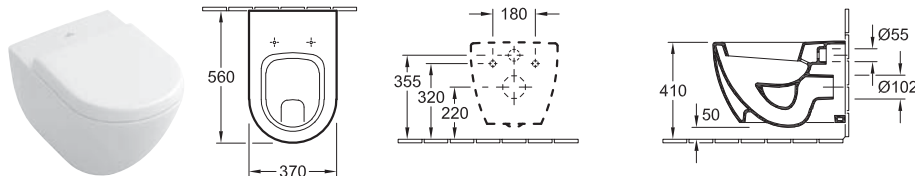

KLOZET S PLOCHÝM SPLACHOVÁNÍM

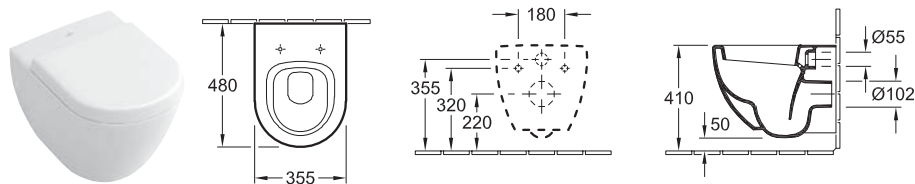

Objednací číslo	Popis	01	plus R1	plus R2, R3		kus/ pal.	kg/ kus
6603 10 XX	370 x 560 mm	471,-	553,-	648,-	-	12	29,3
závěsný model, vodorovný odpad, upevňovací sada pro skryté upevnění součástí dodávky							
9M55 S1 XX	KLOZETOVÉ SEDÁTKO S POKLOPEM s funkcí QuickRelease a SoftClosing, závěsy z ušlechtilé oceli	261,-	-	287,-	-	90	3,29
9M55 Q1 XX	KLOZETOVÉ SEDÁTKO S POKLOPEM se závěsy QuickRelease, závěsy z ušlechtilé oceli	206,-	-	227,-	-	90	3,29
9M55 61 01	KLOZETOVÉ SEDÁTKO S POKLOPEM závěsy z ušlechtilé oceli	179,-	-	-	-	90	2,37
9M65 S1 XX	KLOZETOVÉ SEDÁTKO S POKLOPEM SLIMSEAT s funkcí QuickRelease a SoftClosing, závěsy z ušlechtilé oceli	 189,-	-	208,-	-	90	2,5
9M65 61 01	KLOZETOVÉ SEDÁTKO S POKLOPEM SLIMSEAT závěsy z ušlechtilé oceli	 138,-	-	-	-	90	2,5
9M63 61 01	SEDÁTKO s tyčovým závěsem, závěsy z ušlechtilé oceli	137,-	-	-	-	90	1,68
9222 87 00	PROTIHLUKOVÁ SADA (na přání) vč. příslušenství	-	-	-	18,-	600	0,09
9224 61 00	PODOMÍTKOVÁ SPLACHOVACÍ NÁDRŽKA pro sádrokartonové konstrukce, standardní výška 525 x 1120 x 135 mm Další modely ViConnect viz strany 367-379		-	-	312,-	10	14

KLOZET S HLUBOKÝM SPLACHOVÁNÍM COMPACT



Objednací číslo	Popis	01	plus R1	plus R2, R3		kus/ pal.	kg/ kus
6604 10 XX	355 x 480 mm	425,-	507,-	592,-	-	12	25,11
závěsný model, vodorovný odpad, upevňovací sada pro skryté upevnění součástí dodávky							
9M66 S1 XX	KLOZETOVÉ SEDÁTKO S POKLOPEM COMPACT s funkcí QuickRelease a SoftClosing, závěsy z ušlechtilé oceli	294,-	-	324,-	-	90	2,62
9M66 Q1 XX	KLOZETOVÉ SEDÁTKO S POKLOPEM COMPACT se závěsy QuickRelease, závěsy z ušlechtilé oceli	234,-	-	258,-	-	90	2,62
9M66 61 01	KLOZETOVÉ SEDÁTKO S POKLOPEM COMPACT závěsy z ušlechtilé oceli	183,-	-	-	-	90	2,62
9222 87 00	PROTIHLUKOVÁ SADA (na přání) vč. příslušenství	-	-	-	18,-	600	0,09
9224 61 00	PODOMÍTKOVÁ SPLACHOVACÍ NÁDRŽKA pro sádrokartonové konstrukce, standardní výška 525 x 1120 x 135 mm Další modely ViConnect viz strany 367-379		-	-	312,-	10	14
9224 65 00	PODOMÍTKOVÁ SPLACHOVACÍ NÁDRŽKA pro sádrokartonové konstrukce, nízké 450 x 1120 x 165 mm Další modely ViConnect viz strany 367-379		-	-	421,-	8	19,78

XX = dosadte kód barvy

01 = Bílá Alpin, R1 = Bílá Alpin CeramicPlus, R2 = Star White CeramicPlus, R3 = Pergamon CeramicPlus

SUBWAY

be

Chráněný vzor

Vodovodní baterie a dávkovače mýdla objednejte zvlášť

KLOZET S HLUBOKÝM SPLACHOVÁNÍM

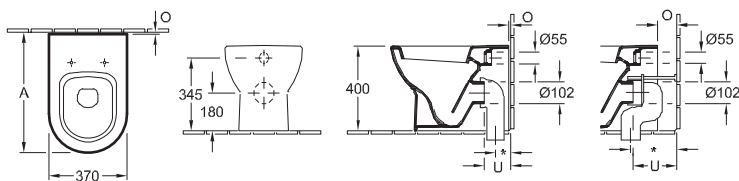

	A	O	U	*
90°	560	0	115	70
8701	560	0	115	160
8701	650	90	205	150 - 240
8711	650	90	205	70 - 150

Objednáací číslo	Popis	01	plus R1	plus R2, R3		kus/ pal.	kg/ kus
6607 10 XX	370 x 560 mm	501,-	583,-	683,-	-	16	28,85
stojící model, u zdi, vodorovný odpad, upevňovací sada pro skryté upevnění součástí dodávky							
9M55 S1 XX	KLOZETOVÉ SEDÁTKO S POKLOPEM s funkcí QuickRelease a SoftClosing, závěsy z ušlechtilé oceli	261,-	-	287,-	-	90	3,29
9M55 Q1 XX	KLOZETOVÉ SEDÁTKO S POKLOPEM se závěsy QuickRelease, závěsy z ušlechtilé oceli	206,-	-	227,-	-	90	3,29
9M55 61 01	KLOZETOVÉ SEDÁTKO S POKLOPEM závěsy z ušlechtilé oceli	179,-	-	-	-	90	2,37
9M65 S1 XX	KLOZETOVÉ SEDÁTKO S POKLOPEM SLIMSEAT s funkcí QuickRelease a SoftClosing, závěsy z ušlechtilé oceli	189,-	-	208,-	-	90	2,5
9M65 61 01	KLOZETOVÉ SEDÁTKO S POKLOPEM SLIMSEAT závěsy z ušlechtilé oceli	138,-	-	-	-	90	2,5
9M63 61 01	SEDÁTKO s tyčovým závěsem, závěsy z ušlechtilé oceli	137,-	-	-	-	90	1,68
8701 00 00	ODPADOVÉ VARIOKOLENO pro odpad svislý pro montáž u zdi 160 mm	?	-	-	110,-	100	0,74
8701 00 00	ODPADOVÉ VARIOKOLENO pro odpad svislý pro montáž ve vzdálenosti od zdi 90 mm 150 - 240 mm	?	-	-	110,-	100	0,74
8711 00 00	ODPADOVÉ VARIOKOLENO pro odpad svislý pro montáž ve vzdálenosti od zdi 90 mm 70 - 150 mm	?	-	-	110,-	100	0,72

XX = dosadte kód barvy

01 = Bílá Alpin, R1 = Bílá Alpin CeramicPlus, R2 = Star White CeramicPlus, R3 = Pergamon CeramicPlus

SUBWAY





€ bez DPH

Chráněný vzor

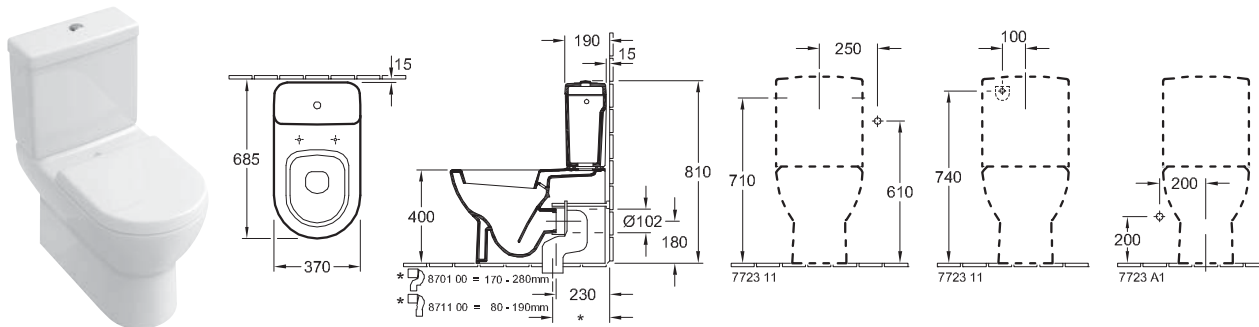
Vodovodní baterie a dávkovače mýdla objednejte zvlášť

KLOZET KOMBI S HLUBOKÝM SPLACHOVÁNÍM



Objednací číslo	Popis	01	plus R1	plus R2, R3		kus/ pal.	kg/ kus
6610 10 XX	370 x 670 mm	523,-	605,-	709,-	-	6	36,5
stojící model, u zdi, vodorovný odpad, upevňovací sada pro skryté upevnění součástí dodávky, doporučení: montáž s minimální vzdáleností od stěny: 15 mm							
7723 11 XX	SPLACHOVACÍ NÁDRŽKA přívod vody ze strany nebo zezadu, splachovací souprava s úsporným tlačítkem DualFlush, pochromováno	362,-	444,-	484,-	-	32	15,42
9M55 S1 XX	KLOZETOVÉ SEDÁTKO S POKLOPEM s funkcí QuickRelease a SoftClosing, závěsy z ušlechtilé oceli	261,-	-	287,-	-	90	3,29
9M55 Q1 XX	KLOZETOVÉ SEDÁTKO S POKLOPEM se závěsy QuickRelease, závěsy z ušlechtilé oceli	206,-	-	227,-	-	90	3,29
9M55 61 01	KLOZETOVÉ SEDÁTKO S POKLOPEM závěsy z ušlechtilé oceli	179,-	-	-	-	90	2,37
9M65 S1 XX	KLOZETOVÉ SEDÁTKO S POKLOPEM SLIMSEAT s funkcí QuickRelease a SoftClosing, závěsy z ušlechtilé oceli	 189,-	-	208,-	-	90	2,5
9M65 61 01	KLOZETOVÉ SEDÁTKO S POKLOPEM SLIMSEAT závěsy z ušlechtilé oceli	 138,-	-	-	-	90	2,5
9M63 61 01	SEDÁTKO s tyčovým závěsem, závěsy z ušlechtilé oceli	137,-	-	-	-	90	1,68
8701 00 00	ODPADOVÉ VARIOKOLENO pro odpad svislý 180 - 280 mm		-	-	-	110,-	100 0,74
8711 00 00	ODPADOVÉ VARIOKOLENO pro odpad svislý 80 - 190 mm		-	-	-	110,-	100 0,72

XX = dosadte kód barvy

01 = Bílá Alpin, R1 = Bílá Alpin CeramicPlus, R2 = Star White CeramicPlus, R3 = Pergamon CeramicPlus

SUBWAY





be

Chráněný vzor

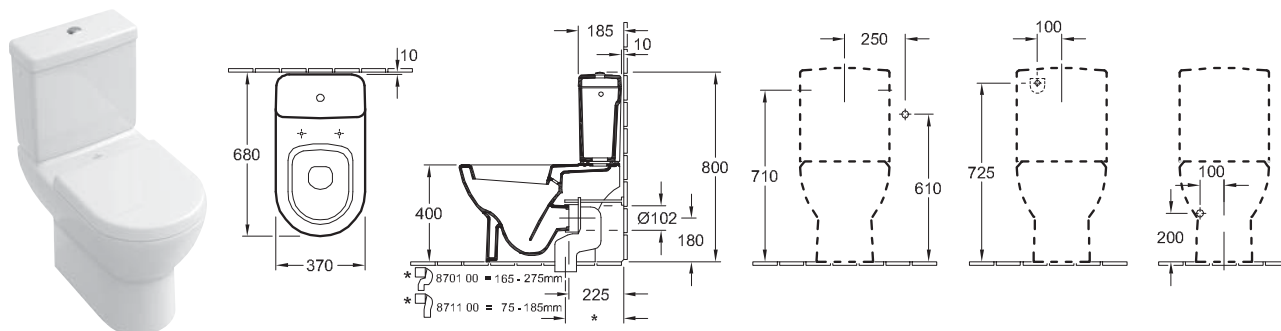
Vodovodní baterie a dávkovače mýdla objednejte zvlášť

KLOZET KOMBI S HLUBOKÝM SPLACHOVÁNÍM



Objednací číslo	Popis	01	plus R1	plus R2, R3		kus/ pal.	kg/ kus
6609 10 XX	370 x 670 mm	712,-	794,-	936,-	-	12	33,1
stojící model, vodorovný odpad, upevňovací sada pro skryté upevnění součástí dodávky							
7723 11 XX	SPLACHOVACÍ NÁDRŽKA přívod vody ze strany nebo zezadu, splachovací souprava s úsporným tlačítkem DualFlush, pochromováno	362,-	444,-	484,-	-	32	15,42
9M55 S1 XX	KLOZETOVÉ SEDÁTKO S POKLOPEM s funkcí QuickRelease a SoftClosing, závěsy z ušlechtilé oceli	261,-	-	287,-	-	90	3,29
9M55 Q1 XX	KLOZETOVÉ SEDÁTKO S POKLOPEM se závěsy QuickRelease, závěsy z ušlechtilé oceli	206,-	-	227,-	-	90	3,29
9M55 61 01	KLOZETOVÉ SEDÁTKO S POKLOPEM závěsy z ušlechtilé oceli	179,-	-	-	-	90	2,37
9M65 S1 XX	KLOZETOVÉ SEDÁTKO S POKLOPEM SLIMSEAT s funkcí QuickRelease a SoftClosing, závěsy z ušlechtilé oceli	 189,-	-	208,-	-	90	2,5
9M65 61 01	KLOZETOVÉ SEDÁTKO S POKLOPEM SLIMSEAT závěsy z ušlechtilé oceli	 138,-	-	-	-	90	2,5
9M63 61 01	SEDÁTKO s tyčovým závěsem, závěsy z ušlechtilé oceli	137,-	-	-	-	90	1,68
8701 00 00	ODPADOVÉ VARIOKOLENO pro odpad svislý 165 - 275 mm		-	-	-	110,-	100 0,74
8711 00 00	ODPADOVÉ VARIOKOLENO pro odpad svislý 75 - 185 mm		-	-	-	110,-	100 0,72

KLOZETOVÉ SEDÁTKO S POKLOPEM SLIMSEAT



Objednací číslo	Popis	01	R2, R3			kus/ pal.	kg/ kus
9M65 S1 XX	s funkcí QuickRelease a SoftClosing, závěsy z ušlechtilé oceli	 189,-	208,-	-	-	90	2,5

KLOZETOVÉ SEDÁTKO S POKLOPEM COMPACT



Objednací číslo	Popis	01	R2, R3			kus/ pal.	kg/ kus
9M66 61 01	závěsy z ušlechtilé oceli	183,-	-	-	-	90	2,62

XX = dosadte kód barvy

01 = Bílá Alpin, R1 = Bílá Alpin CeramicPlus, R2 = Star White CeramicPlus, R3 = Pergamon CeramicPlus

SUBWAY





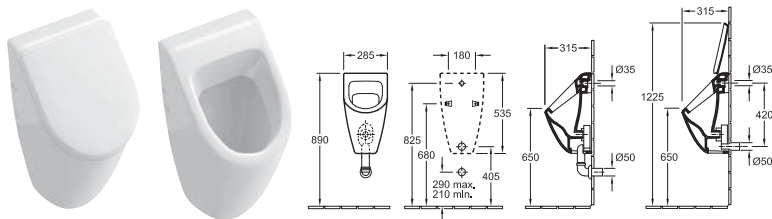

€ bez DPH

Chráněný vzor

Vodovodní baterie a dávkovače mýdla objednejte zvlášť

ODSÁVACÍ PISOÁR



Objednáací číslo	Popis	01	plus R1	plus R2, R3		kus/ pal.	kg/ kus
7513 01 XX	285 x 535 x 315 mm pro poklop	484,-	566,-	663,-	-	15	16,82
7513 00 XX	285 x 535 x 315 mm bez poklopu	471,-	553,-	648,-	-	15	16,82
7513 05 XX	285 x 535 x 315 mm s cílovým objektem bez poklopu	519,-	601,-	696,-	-	15	16,82
přívod vody skrytý, upevňovací sada pro skryté upevnění součástí dodávky							
9956 S1 XX	POKLOP s funkcí SoftClosing, s pochromovanými závěsy	214,-	-	236,-	-	90	1,25
9326 00 00	ODSÁVACÍ SIFON (na přání) odpad vodorovný, spotřeba vody: 1,0 l		-	-	77,-		0,16
9327 00 00	ODSÁVACÍ SIFON (na přání) odpad svislý, spotřeba vody: 1,0 l		-	-	77,-	90	0,18
9319 00 00	PŘIPOJOVACÍ SADA (na přání) části: růžice, odtokové koleno, trubka 150 mm	-	-	-	122,-		
9933 00 00	PŘÍVODNÍ SPOJKA (na přání)	-	-	-	50,-	200	0,2
9190 B1 00	PRODETECT 2 RADAROVÉ ŘÍZENÍ SPLACHOVÁNÍ PRO PISOÁRY (na přání) elektronický splachovací systém pro pisoáry, s baterii (vyžaduje 6 x 1,5 V AAA), trubkový závit přítokového hrdla 1/2"		-	-	-	40	0,97
9190 N1 00	PRODETECT 2 RADAROVÉ ŘÍZENÍ SPLACHOVÁNÍ PRO PISOÁRY (na přání) elektronický splachovací systém pro pisoáry, k připojení k síti (110 - 240 V), způsobilý pro Bluetooth při použití adaptéru (volitelné vybavení), trubkový závit přítokového hrdla 1/2"		-	-	-	40	1,01
9190 61 00	ADAPTÉR BLUETOOTH (na přání) adaptér Bluetooth pro 9190 N1 pro bezkabelovou změnu funkce a údržbu, včetně bezplatných aplikací pro iOS a Android, vhodný pro smartphony a tablety		-	-	-		265,-
9190 57 00	ADAPTÉR PRO PŘIPOJENÍ DO ZÁSUVKY (na přání) adaptér pro zapojení 9190 N1 00 k síti 220V		-	-	-		104,-
9221 85 00	PISOÁROVÝ PRVEK PRO PRODETECT 525 x 1120 x 80 mm Další modely ViConnect viz strany 367-379		-	-	-	10	7

PISOÁR AQUAZERO

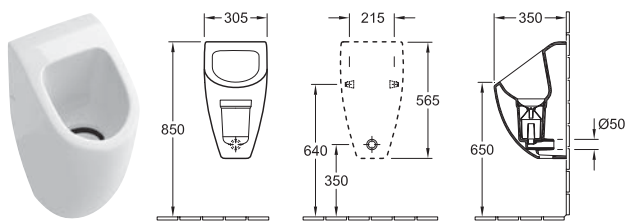

Objednáací číslo	Popis	01	plus R1	plus R2, R3		kus/ pal.	kg/ kus
7517 00 XX	305 x 565 x 350 mm	631,-	713,-	839,-	-	20	17,31
bez přívodu, bez přívodu vody, včetně výměnné kartuše (zápachové uzávěry = sifonu), upevňovací sada pro skryté upevnění součástí dodávky							
9982 00 00	PŘIPOJOVACÍ SADA (na přání)	-	-	-	30,-		
9218 68 00	SIFON (potřebné příslušenství) včetně 0-litrového	-	-	-	115,-	50	0,34
9219 89 00	PISOÁROVÝ PRVEK 525 x 1120 x 98 mm Další modely ViConnect viz strany 367-379		-	-	-	10	8

XX = dosadte kód barvy

01 = Bílá Alpin, R1 = Bílá Alpin CeramicPlus, R2 = Star White CeramicPlus, R3 = Pergamon CeramicPlus

VENTICELLO

Sanitární keramika a koupelnový nábytek

- Segment Mainstream
- Vhodný nábytkový program Venticello
- Umyvadla se hodí také k nábytkovému programu Legato
- Vhodné ke všem kolekcím zrcadel
- Vhodné ke všem kolekcím zrcadlových skříněk

PRO.VILLEROY-BOCH.COM/TECHNICALDRAWINGS



Barvy keramiky



01 = Bílá Alpin



R1 = Bílá Alpin
CeramicPlus



RW = Stone
White
CeramicPlus

Barvy čelních stěn a barvy korpusu



DH = Glossy
White



FP = Glossy
Grey



MS = White Matt



PD = Black Matt
Lacquer



VG = Truffle
Grey



VK = Soft Grey



E1 = Santana
Oak



E8 = White
Wood



FQ = Oak
Graphite



PN = Elm
Impreso



VH = Arizona
Oak



VJ = Nordic Oak

Barvy čelních stěn



RA = Glass
Glossy Grey



RE = Glass
Glossy White









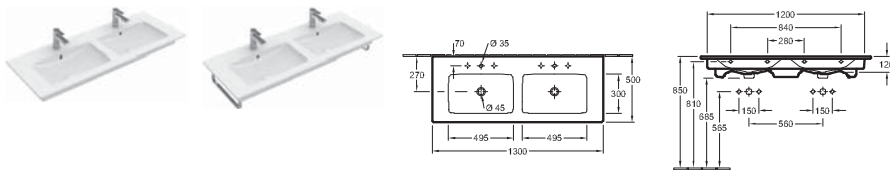

VENTICELLO

€ bez DPH

Vodovodní baterie a dávkovače mýdla objednejte zvlášť

DVOJUMYVADLO NA SKŘÍŇKU



Objednací číslo	Popis	01	plus R1	plus RW		kus/ pal.	kg/ kus
4111 DL XX	1300 x 500 mm 2x    	1.099,-	1.181,-	1.400,-	-	6	38,2
4111 DG XX	1300 x 500 mm 2x    	1.099,-	1.181,-	1.400,-	-	6	38,2
4111 DJ XX	1300 x 500 mm   při použití nástěnné vodovodní baterie doporučujeme délku ústí nejméně 210 mm	1.136,-	1.218,-	1.437,-	-	6	38,2

upevnění na zeď, držák na ručníky (není součástí dodávky): montáž z boku (lze namontovat 2 kusy), vhodný nábytkový program: Venticello









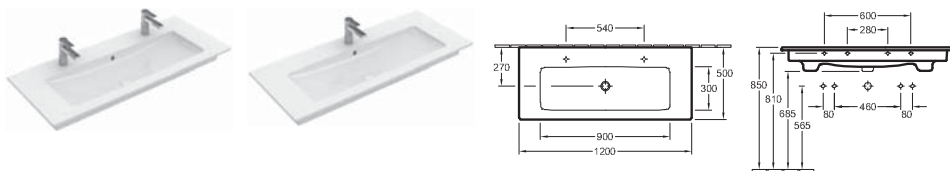





Další informace o vhodných ventilech a krytech viz strany 380-384

Upozornění: U modelů bez přepadu je nutné použít neuzavíratelný ventil

9296 40 D7	DRŽÁK NA RUČNÍK (na práni) vysoce leštěná ušlechtilá ocel, upevňovací sada je součástí dodávky	-	-	-	204,-		
9221 49 00	UMYVADLOVÝ PRVEK 525 x 1120 x 75 mm Další modely ViConnect viz strany 367-379	-	-	-	170,-	10	8

UMYVADLO NA SKŘÍŇKU



Objednací číslo	Popis	01	plus R1	plus RW		kus/ pal.	kg/ kus
4104 CK XX	1200 x 500 mm 2x   u 2 jednopákových směšovacích baterií a excentrického ovládání výpusti nebo ve spojení s ventilem s kolenovou pákou nebo ventilem "push-open" prosím nepřekračujte průtok max. 7,5 l/min na baterii.	983,-	1.065,-	1.262,-	-	6	32,5
4104 CG XX	1200 x 500 mm 2x  	983,-	1.065,-	1.262,-	-	6	32,5
4104 CL XX	1200 x 500 mm    	983,-	1.065,-	1.262,-	-	6	32,5
4104 CH XX	1200 x 500 mm    	983,-	1.065,-	1.262,-	-	6	32,5
4104 CJ XX	1200 x 500 mm   při použití nástěnné vodovodní baterie doporučujeme délku ústí nejméně 210 mm	1.020,-	1.102,-	1.299,-	-	6	32,5

upevnění na zeď, držák na ručníky (není součástí dodávky): montáž z boku (lze namontovat 2 kusy), vhodný nábytkový program: Venticello

Další informace o vhodných ventilech a krytech viz strany 380-384

Upozornění: U modelů bez přepadu je nutné použít neuzavíratelný ventil

9296 40 D7	DRŽÁK NA RUČNÍK (na práni) vysoce leštěná ušlechtilá ocel, upevňovací sada je součástí dodávky	-	-	-	204,-		
9221 49 00	UMYVADLOVÝ PRVEK 525 x 1120 x 75 mm Další modely ViConnect viz strany 367-379	-	-	-	170,-	10	8

XX = dosadte kód barvy

01 = Bílá Alpin, R1 = Bílá Alpin CeramicPlus, RW = Stone White CeramicPlus









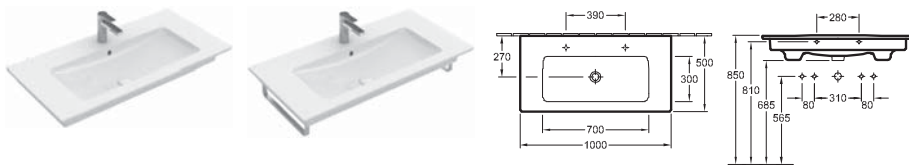

VENTICELLO

be

Vodovodní baterie a dávkovače mýdla objednejte zvlášť

UMYVADLO NA SKŘÍŇKU



Objednací číslo	Popis	01	plus R1	plus RW		kus/ pal.	kg/ kus
4104 AK XX	1000 x 500 mm 2xO  u 2 jednopákových směšovacích baterií a excentrického ovládání výpusti nebo ve spojení s ventilem s kolenovou pákou nebo ventilem "push-open" prosím nepřekračujte průtok max. 7,5 l/min na baterii.	787,-	869,-	1.027,-	-	6	26,8
4104 AG XX	1000 x 500 mm 2xO 	787,-	869,-	1.027,-	-	6	26,8
4104 AL XX	1000 x 500 mm   	787,-	869,-	1.027,-	-	6	26,8
4104 AH XX	1000 x 500 mm   	787,-	869,-	1.027,-	-	6	26,8
4104 AJ XX	1000 x 500 mm    při použití nástěnné vodovodní baterie doporučujeme délku ústí nejméně 210 mm	824,-	906,-	1.064,-	-	6	26,8







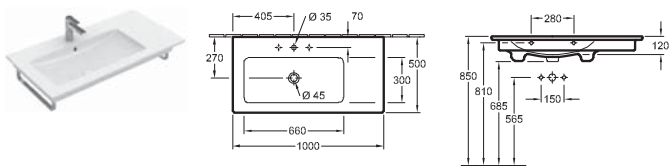

upevnění na zeď, držák na ručníky (není součástí dodávky): montáž z boku (lze namontovat 2 kusy), vhodný nábytkový program: Venticello
 Další informace o vhodných ventilech a krytech viz strany 380-384

Upozornění: U modelů bez přepadu je nutné použít neuzavíratelný ventil

9296 40 D7	DRŽÁK NA RUČNÍK (na přání) vysoce leštěná ušlechtilá ocel, upevňovací sada je součástí dodávky	-	-	-	204,-		
9221 49 00	UMYVADLOVÝ PRVEK 525 x 1120 x 75 mm Další modely ViConnect viz strany 367-379	-	-	-	170,-	10	8

UMYVADLO NA SKŘÍŇKU



Objednací číslo	Popis	01	plus R1	plus RW		kus/ pal.	kg/ kus
4134 L1 XX	1000 x 500 mm   	787,-	869,-	1.027,-	-	6	27,4
4134 L2 XX	1000 x 500 mm   	787,-	869,-	1.027,-	-	6	27,4
4134 L3 XX	1000 x 500 mm    při použití nástěnné vodovodní baterie doporučujeme délku ústí nejméně 210 mm	824,-	906,-	1.064,-	-	6	27,4

umyvadlo vlevo, upevnění na zeď, držák na ručníky (není součástí dodávky): montáž z boku (lze namontovat 2 kusy), vhodný nábytkový program: Venticello
 Další informace o vhodných ventilech a krytech viz strany 380-384

Upozornění: U modelů bez přepadu je nutné použít neuzavíratelný ventil

9296 40 D7	DRŽÁK NA RUČNÍK (na přání) vysoce leštěná ušlechtilá ocel, upevňovací sada je součástí dodávky	-	-	-	204,-		
9221 49 00	UMYVADLOVÝ PRVEK 525 x 1120 x 75 mm Další modely ViConnect viz strany 367-379	-	-	-	170,-	10	8

XX = dosadte kód barvy

01 = Bílá Alpin, R1 = Bílá Alpin CeramicPlus, RW = Stone White CeramicPlus







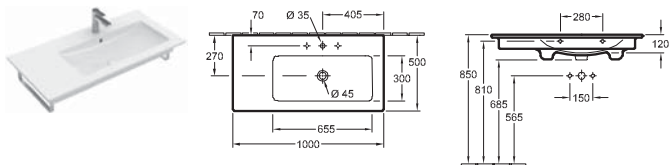

VENTICELLO

€ bez DPH

Vodovodní baterie a dávkovače mýdla objednejte zvlášť

UMYVADLO NA SKŘÍŤKU



Objednací číslo	Popis	01	plus R1	plus RW		kus/ pal.	kg/ kus
4134 R1 XX	1000 x 500 mm   	787,-	869,-	1.027,-	-	6	27,3
4134 R2 XX	1000 x 500 mm   	787,-	869,-	1.027,-	-	6	27,3
4134 R3 XX	1000 x 500 mm    při použití nástěnné vodovodní baterie doporučujeme délku ústí nejméně 210 mm	824,-	906,-	1.064,-	-	6	27,3

umyvadlo vpravo, upevnění na zeď, držák na ručníky (není součástí dodávky): montáž z boku (lze namontovat 2 kusy), vhodný nábytkový program: Venticello







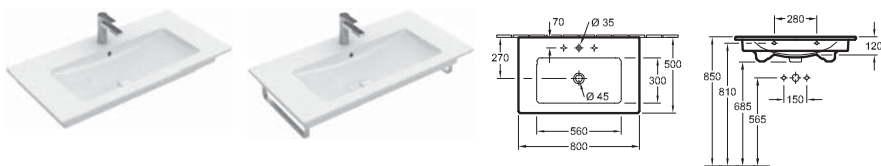

Další informace o vhodných ventilech a krytech viz strany 380-384

Upozornění: U modelů bez přepadu je nutné použít neuzavíratelný ventil

9296 40 D7	DRŽÁK NA RUČNÍK (na přání) vysoce leštěná ušlechtilá ocel, upevňovací sada je součástí dodávky	-	-	-	204,-		
9221 49 00	UMYVADLOVÝ PRVEK 525 x 1120 x 75 mm Další modely ViConnect viz strany 367-379		-	-	170,-	10	8

UMYVADLO NA SKŘÍŤKU



Objednací číslo	Popis	01	plus R1	plus RW		kus/ pal.	kg/ kus
4104 8L XX	800 x 500 mm   	612,-	694,-	816,-	-	12	21,6
4104 8G XX	800 x 500 mm   	612,-	694,-	816,-	-	12	21,6
4104 8J XX	800 x 500 mm    při použití nástěnné vodovodní baterie doporučujeme délku ústí nejméně 210 mm	649,-	731,-	853,-	-	12	21,6

upevnění na zeď, držák na ručníky (není součástí dodávky): montáž z boku (lze namontovat 2 kusy), vhodný nábytkový program: Venticello

Další informace o vhodných ventilech a krytech viz strany 380-384

Upozornění: U modelů bez přepadu je nutné použít neuzavíratelný ventil

9296 40 D7	DRŽÁK NA RUČNÍK (na přání) vysoce leštěná ušlechtilá ocel, upevňovací sada je součástí dodávky	-	-	-	204,-		
9221 49 00	UMYVADLOVÝ PRVEK 525 x 1120 x 75 mm Další modely ViConnect viz strany 367-379		-	-	170,-	10	8

XX = dosadte kód barvy

01 = Bílá Alpin, R1 = Bílá Alpin CeramicPlus, RW = Stone White CeramicPlus





VENTICELLO

be

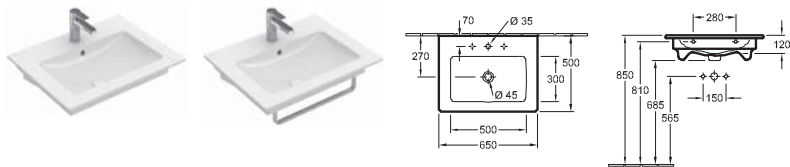
Vodovodní baterie a dávkovače mýdla objednejte zvlášť

UMYVADLO



Objednací číslo	Popis	01	plus R1	plus RW		kus/ pal.	kg/ kus
4124 65 XX	650 x 500 mm 	272,-	354,-	409,-	-	14	18,1
4124 66 XX	650 x 500 mm 	272,-	354,-	409,-	-	14	18,1
4124 67 XX	650 x 500 mm   při použití nástěnné vodovodní baterie doporučujeme délku ústí nejméně 210 mm	309,-	391,-	446,-	-	14	18,1

upevnění na zeď, držák na ručníky (není součástí dodávky): montáž zepředu, vhodný nábytkový program: Venticello





Další informace o vhodných ventilech a krytech viz strany 380-384

Upozornění: U modelů bez přepadu je nutné použít neuzavíratelný ventil

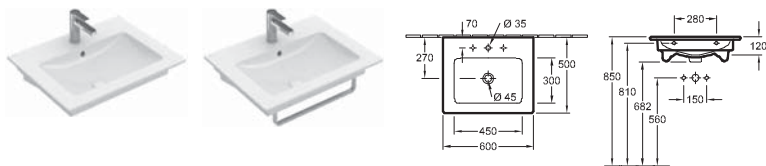
9296 45 D7	DRŽÁK NA RUČNÍK (na přání) vysoce leštěná ušlechtilá ocel, upevňovací sada je součástí dodávky	-	-	-	209,-		
9221 49 00	UMYVADLOVÝ PRVEK 525 x 1120 x 75 mm Další modely ViConnect viz strany 367-379		-	-	170,-	10	8

UMYVADLO



Objednací číslo	Popis	01	plus R1	plus RW		kus/ pal.	kg/ kus
4124 60 XX	600 x 500 mm 	269,-	351,-	405,-	-	16	17,4
4124 61 XX	600 x 500 mm 	269,-	351,-	405,-	-	16	17,4
4124 62 XX	600 x 500 mm   při použití nástěnné vodovodní baterie doporučujeme délku ústí nejméně 210 mm	306,-	388,-	442,-	-	16	17,4

upevnění na zeď, držák na ručníky (není součástí dodávky): montáž zepředu, vhodný nábytkový program: Venticello

Další informace o vhodných ventilech a krytech viz strany 380-384

Upozornění: U modelů bez přepadu je nutné použít neuzavíratelný ventil

9296 45 D7	DRŽÁK NA RUČNÍK (na přání) vysoce leštěná ušlechtilá ocel, upevňovací sada je součástí dodávky	-	-	-	209,-		
9221 49 00	UMYVADLOVÝ PRVEK 525 x 1120 x 75 mm Další modely ViConnect viz strany 367-379		-	-	170,-	10	8

UMYVADLO

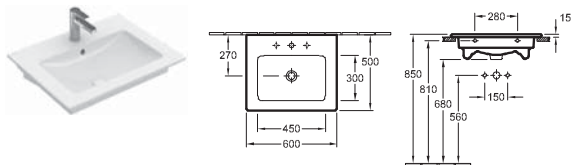

Objednací číslo	Popis	01	plus R1	plus RW		kus/ pal.	kg/ kus
4124 G6 XX	600 x 500 mm 	335,-	417,-	471,-	-	10	17,4

spodní strana broušená, upevnění na zeď, vč. montážního návodu

Další informace o vhodných ventilech a krytech viz strany 380-384

9221 49 00	UMYVADLOVÝ PRVEK 525 x 1120 x 75 mm Další modely ViConnect viz strany 367-379		-	-	170,-	10	8
------------	--	---	---	---	-------	----	---

XX = dosadte kód barvy

01 = Bílá Alpin, R1 = Bílá Alpin CeramicPlus, RW = Stone White CeramicPlus

VENTICELLO

€ bez DPH

Vodovodní baterie a dávkovače mýdla objednejte zvlášť

UMYVADLO NA DESKU K ČÁSTEČNÉMU ZAPUŠTĚNÍ

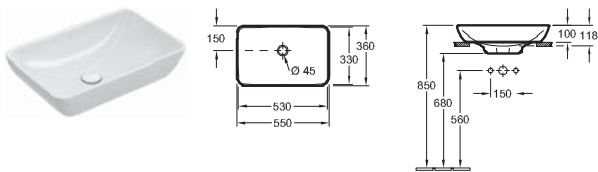

Objednací číslo	Popis	01	plus R1	plus RW		kus/ pal.	kg/ kus
4113 55 XX	550 x 360 mm pro nástěnnou armaturu nebo armaturu se zvýšeným tělem, bez plochy pro otvor pro armaturu	382,-	464,-	541,-	-	10	10,8

doporučení: montáž s minimální vzdáleností mezi zadní stěnou umyvadla a stěnou: 50 mm, vč. montážního návodu, vhodný nábytkový program: Venticello, Legato
 Další informace o vhodných ventilech a krytech viz strany 380-384

UMÝVÁTKO

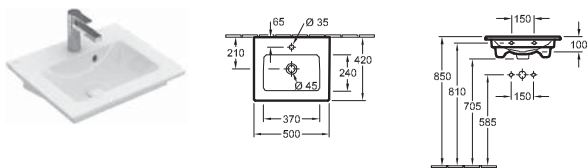

Objednací číslo	Popis	01	plus R1	plus RW		kus/ pal.	kg/ kus
4124 50 XX	500 x 420 mm	218,-	300,-	343,-	-	24	11,5

upevnění na zeď, vhodný nábytkový program: Venticello
 Další informace o vhodných ventilech a krytech viz strany 380-384

9221 49 00	UMYVADLOVÝ PRVEK 525 x 1120 x 75 mm Další modely ViConnect viz strany 367-379		-	-	-	170,-	10	8
------------	---	---	---	---	---	-------	----	---

BIDET

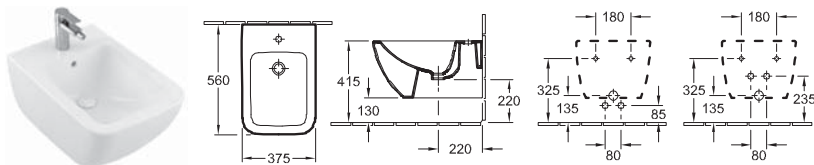

Objednací číslo	Popis	01	plus R1	plus RW		kus/ pal.	kg/ kus
4411 00 XX	375 x 560 mm	466,-	548,-	641,-	-	12	23,8

závěsný model, upevňovací sada pro skryté upevnění součástí dodávky
 Další informace o vhodných ventilech a krytech viz strany 380-384

9953 00 00	UPEVNĚVACÍ RÁM (na přání)	-	-	-	-	175,-		
9221 48 00	BIDETOVÝ PRVEK 525 x 1120 x 100 mm Další modely ViConnect viz strany 367-379		-	-	-	273,-	10	10,5

XX = dosadte kód barvy

01 = Bílá Alpin, R1 = Bílá Alpin CeramicPlus, RW = Stone White CeramicPlus

VENTICELLO

be

Vodovodní baterie a dávkovače mýdla objednejte zvlášť

BIDET

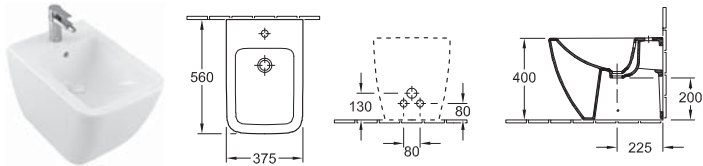

Objednací číslo	Popis	01	plus R1	plus RW		kus/ pal.	kg/ kus
4412 00 XX	375 x 560 mm	457,-	539,-	630,-	-	12	27,3

stojící model, u zdi

Další informace o vhodných ventilech viz strany 380-384

9208 31 00	MONTÁŽNÍ SADA (na přání) pro montáž u zdi	-	-	-	74,-		
9208 72 00	SIFON (na přání) s nástavcem	-	-	-	55,-		
9221 48 00	BIDETOVÝ PRVEK 525 x 1120 x 100 mm Další modely ViConnect viz strany 367-379		-	-	-	273,-	10,5

KLOZET S HLUBOKÝM SPLACHOVÁNÍM BEZ VNITŘNÍHO OKRAJE

DirectFlush

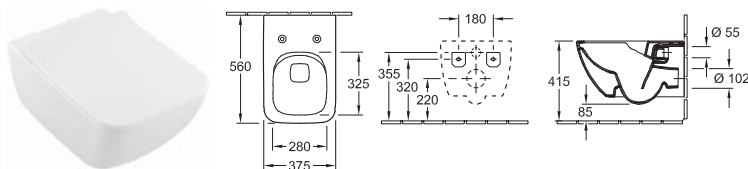

Objednací číslo	Popis	01	plus R1	plus RW		kus/ pal.	kg/ kus
4611 R0 XX	375 x 560 mm	483,-	565,-	662,-	-	12	27,2

závěsný model, vodorovný odpad, včetně montážní sady "SupraFix 3.0", s úsporným systémem AQUAREDUCT®: spotřeba vody 3 / 4,5 l, nevhodné pro tlakové/pneumatické splachovače

9M79 S1 01	KLOZETOVÉ SEDÁTKO S POKLOPEM SLIMSEAT (WRAPOVER) s funkcí QuickRelease a SoftClosing, závěsy z ušlechtilé oceli		226,-	-	-	-	40, 2,65
9M80 S1 01	KLOZETOVÉ SEDÁTKO S POKLOPEM SLIMSEAT LINE (SENDVIČOVÝ SYSTÉM) s funkcí QuickRelease a SoftClosing, závěsy z ušlechtilé oceli		226,-	-	-	-	40, 2,5
8M22 S1 01	KLOZETOVÉ SEDÁTKO S POKLOPEM s funkcí QuickRelease a SoftClosing, závěsy z ušlechtilé oceli		226,-	-	294,-	-	108, 2,97
9222 87 00	PROTIHLUKOVÁ SADA (na přání) vč. příslušenství		-	-	-	18,-	600, 0,09
9224 61 00	PODOMÍTKOVÁ SPLACHOVACÍ NÁDRŽKA pro sádkartonové konstrukce, standardní výška 525 x 1120 x 135 mm Další modely ViConnect viz strany 367-379		-	-	-	312,-	10, 14

COMBI-PACK

DirectFlush

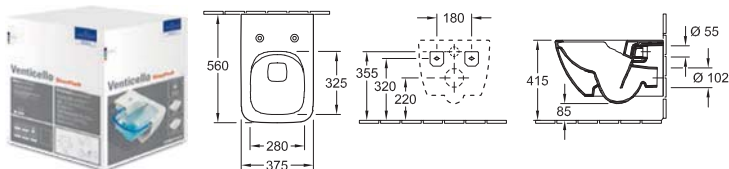

Objednací číslo	Popis	01	plus R1	plus RW		kus/ pal.	kg/ kus
4611 RS XX	baleno jednotlivě v kartónu, závěsný model, vodorovný odpad části: Splachovací WC DirectFlush 4611 R0 XX, Sedátko SlimSeat se závěsy QuickRelease a SoftClosing 9M79 S1 01	709,-	791,-	-	-	12	25,5

XX = dosadte kód barvy

01 = Bílá Alpin, R1 = Bílá Alpin CeramicPlus, RW = Stone White CeramicPlus

VENTICELLO

€ bez DPH

Vodovodní baterie a dávkovače mýdla objednejte zvlášť

COMBI-PACK DirectFlush

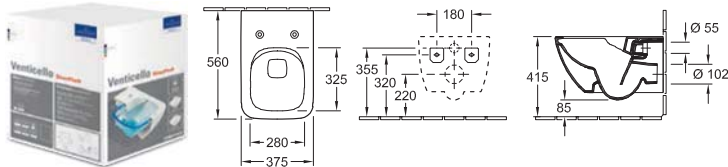

Objednací číslo	Popis	01	plus R1	plus RW		kus/ pal.	kg/ kus
4611 RL XX	baleno jednotlivě v kartónu, závěsný model, vodorovný odpad části: Splachovací WC DirectFlush 4611 R0 XX, Sedátko SlimSeat Line se závěsy QuickRelease a SoftClosing 9M80 S1 01	709,-	791,-	-	-	12	25,5

KLOZET S HLUBOKÝM SPLACHOVÁNÍM BEZ VNITŘNÍHO OKRAJE DirectFlush

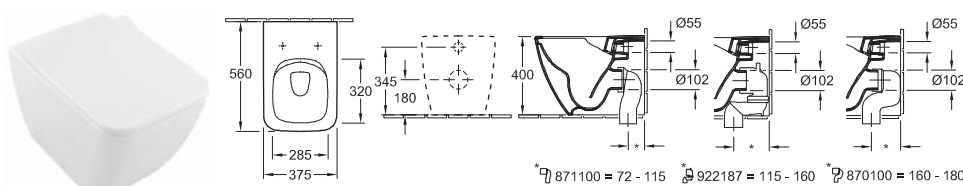

Objednací číslo	Popis	01	plus R1	plus RW		kus/ pal.	kg/ kus
4613 R0 XX	375 x 560 mm	511,-	593,-	696,-	-	8	30

stojící model, u zdi, vodorovný odpad, s úsporným systémem AQUAREDUCT®: spotřeba vody 3 / 4,5 l, nevhodné pro tlakové/pneumatické splachovače

9M79 S1 01	KLOZETOVÉ SEDÁTKO S POKLOPEM SLIMSEAT (WRAPOVER) s funkcí QuickRelease a SoftClosing, závěsy z ušlechtilé oceli	226,-	-	-	-	40	2,65
9M80 S1 01	KLOZETOVÉ SEDÁTKO S POKLOPEM SLIMSEAT LINE (SENDVIČOVÝ SYSTÉM) s funkcí QuickRelease a SoftClosing, závěsy z ušlechtilé oceli	226,-	-	-	-	40	2,5
8M22 S1 01	KLOZETOVÉ SEDÁTKO S POKLOPEM s funkcí QuickRelease a SoftClosing, závěsy z ušlechtilé oceli	226,-	-	294,-	-	108	2,97
8711 00 00	ODPADOVÉ VARIOKOLENO pro odpad svislý pro montáž u zdi 72 - 115 mm	-	-	-	110,-	100	0,72
9221 87 00	ODPADOVÉ VARIOKOLENO pro odpad svislý pro montáž u zdi 115 - 160 mm	-	-	-	132,-		
8701 00 00	ODPADOVÉ VARIOKOLENO pro odpad svislý pro montáž u zdi 160 - 180 mm	-	-	-	110,-	100	0,74

XX = dosadte kód barvy

01 = Bílá Alpin, R1 = Bílá Alpin CeramicPlus, RW = Stone White CeramicPlus

VENTICELLO

be

Vodovodní baterie a dávkovače mýdla objednejte zvlášť

KLOZET KOMBI S HLUBOKÝM SPLACHOVÁNÍM BEZ VNITŘNÍHO OKRAJE

DirectFlush

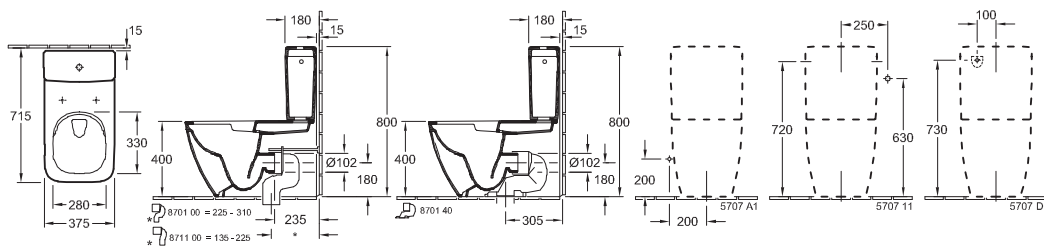

Objednáací číslo	Popis	01	plus R1	plus RW		kus/ pal.	kg/ kus
4612 R0 XX	375 x 700 mm	531,-	613,-	-	-	16	37,9
stojící model, u zdi, vodorovný odpad, s úsporným systémem AQUAREDUCT®: spotřeba vody 3 / 4,5 l, doporučení: montáž s minimální vzdáleností od stěny: 15 mm							
5707 11 XX	SPLACHOVACÍ NÁDRŽKA přívod vody ze strany nebo zezadu, splachovací souprava s úsporným tlačítkem DualFlush, pochromováno	366,-	448,-	-	-	20	17,1
9M79 S1 01	KLOZETOVÉ SEDÁTKO S POKLOPEM SLIMSEAT (WRAPOVER) s funkcí QuickRelease a SoftClosing, závěsy z ušlechtilé oceli	226,-	-	-	-	40	2,65
9M80 S1 01	KLOZETOVÉ SEDÁTKO S POKLOPEM SLIMSEAT LINE (SENDVIČOVÝ SYSTÉM) s funkcí QuickRelease a SoftClosing, závěsy z ušlechtilé oceli	226,-	-	-	-	40	2,5
8M22 S1 01	KLOZETOVÉ SEDÁTKO S POKLOPEM s funkcí QuickRelease a SoftClosing, závěsy z ušlechtilé oceli	226,-	-	294,-	-	108	2,97
8701 00 00	ODPADOVÉ VARIOKOLENO pro odpad svislý 225 - 310 mm	-	-	-	110,-	100	0,74
8711 00 00	ODPADOVÉ VARIOKOLENO pro odpad svislý 136 - 225 mm	-	-	-	110,-	100	0,72

KLOZETOVÉ SEDÁTKO S POKLOPEM



Objednáací číslo	Popis	01	RW			kus/ pal.	kg/ kus
8M22 S1 01	s funkcí QuickRelease a SoftClosing, závěsy z ušlechtilé oceli	226,-	294,-	-	-	108	2,97

KLOZETOVÉ SEDÁTKO S POKLOPEM SLIMSEAT (WRAPOVER)



Objednáací číslo	Popis	01	RW			kus/ pal.	kg/ kus
9M79 S1 01	s funkcí QuickRelease a SoftClosing, závěsy z ušlechtilé oceli	226,-	-	-	-	40	2,65

KLOZETOVÉ SEDÁTKO S POKLOPEM SLIMSEAT LINE (SENDVIČOVÝ SYSTÉM)



Objednáací číslo	Popis	01	RW			kus/ pal.	kg/ kus
9M80 S1 01	s funkcí QuickRelease a SoftClosing, závěsy z ušlechtilé oceli	226,-	-	-	-	40	2,5

XX = dosadte kód barvy

01 = Bílá Alpin, R1 = Bílá Alpin CeramicPlus, RW = Stone White CeramicPlus

VENTICELLO



€ bez DPH

Vodovodní baterie a dávkovače mýdla objednejte zvlášť

ODSÁVACÍ PISOÁR

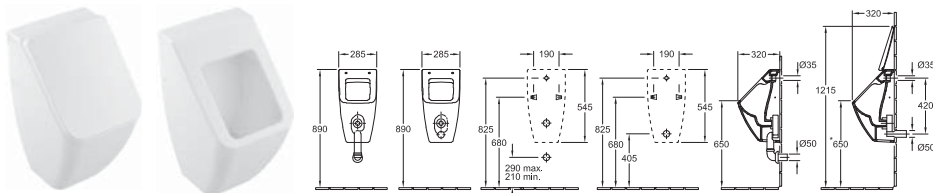
DirectFlush



Objednáací číslo	Popis	01	plus R1	plus RW		kus/ pal.	kg/ kus
5504 R1 XX	285 x 545 x 315 mm pro poklop	Direct Flush	484,-	566,-	663,-	-	15 17
5504 R0 XX	285 x 545 x 315 mm bez poklopu	Direct Flush	471,-	553,-	648,-	-	15 17
přívod vody skrytý, upevňovací sada pro skryté upevnění součástí dodávky							
8M10 S1 XX	POKLOP s funkcí SoftClosing, s pochromovanými závěsy		214,-	-	257,-	-	240 0,97
9326 00 00	ODSÁVACÍ SIFON (na přání) odpad vodorovný, spotřeba vody: 1,0 l		-	-	-	77,-	0,16
9327 00 00	ODSÁVACÍ SIFON (na přání) odpad svislý, spotřeba vody: 1,0 l		-	-	-	77,-	90 0,18
9319 00 00	PŘIPOJOVACÍ SADA (na přání) části: růžice, odtokové koleno, trubka 150 mm		-	-	-	122,-	
9933 00 00	PŘÍVODNÍ SPOJKA (na přání)		-	-	-	50,-	200 0,2
9190 B1 00	PRODETECT 2 RADAROVÉ ŘÍZENÍ SPLACHOVÁNÍ PRO PISOÁRY (na přání) elektronický splachovací systém pro pisoáry, s baterií (vyžaduje 6 x 1,5 V AAA), trubkový závit přítokového hrdla 1/2"	Pro Detect 2	-	-	-	983,-	40 0,97
9190 N1 00	PRODETECT 2 RADAROVÉ ŘÍZENÍ SPLACHOVÁNÍ PRO PISOÁRY (na přání) elektronický splachovací systém pro pisoáry, k připojení k síti (110 - 240 V), způsobilý pro Bluetooth při použití adaptéru (volitelné vybavení), trubkový závit přítokového hrdla 1/2"	Pro Detect 2	-	-	-	953,-	40 1,01
9190 61 00	ADAPTÉR BLUETOOTH (na přání) adaptér Bluetooth pro 9190 N1 pro bezkabelovou změnu funkce a údržbu, včetně bezplatných aplikací pro iOS a Android, vhodný pro smartphony a tablety	Pro Detect 2	-	-	-	265,-	
9190 57 00	ADAPTÉR PRO PŘIPOJENÍ DO ZÁSUVKY (na přání) adaptér pro zapojení 9190 N1 00 k síti 220V	Pro Detect 2	-	-	-	104,-	
9219 89 00	PISOÁROVÝ PRVEK 525 x 1120 x 98 mm Další modely ViConnect viz strany 367-379		-	-	-	301,-	10 8

XX = dosadte kód barvy

01 = Bílá Alpin, R1 = Bílá Alpin CeramicPlus, RW = Stone White CeramicPlus

VENTICELLO

be

Výroba na zakázku (Mějte prosím na paměti, že v případě požadavku na storno nebo změnu objednávky Vám nemůžeme vždy vyhovět!), Umyvadla je nutné objednat zvlášť.

Express Delivery

Tyto výrobky jsou běžně skladem a ihned k dodání v těchto barvách: **Glossy White (DH), Glossy Grey (FP) úchyt verze 1**

Čelo:

MDF, fóliovaná, provedení DH, E1, E8, FP, FQ, MS, PN

MDF, lakovaná v barvě PD

Laminovaná dřevotříška v provedení VG, VH, VJ, VK

Skleněné čelo: laminovaná dřevotříšková deska opatřená skleněným povrchem lakovaným v barvě RA, RE

Korpus:

fóliovaná MDF u povrchové úpravy DH, FP, RA, RE

lakovaná MDF u povrchové úpravy PD

laminovaná dřevotříšková deska u povrchové úpravy E1, E8, FQ, MS, PN, VG, VH, VJ, VK

Povrch umyvadlové desky:

lakovaná MDF u povrchové úpravy DH, FP, PD, RA, RE

laminovaná dřevotříšková deska u povrchové úpravy E1, E8, FQ, MS, PN, VG, VH, VJ, VK

Umyvadlová deska:

hliník lakovaný v barvě White (2), Grey (3), Blue (4)











hliník galvanicky pochromovaný, provedení Chrome (1)

hliník galvanicky poměděný, provedení Copper (5)

Dvířka/výsuvné díly: vybaveno protiskluzovým dnem a tlumiči dovírání

Vnitřní členění: přestavitelné skleněné přepážky (8 mm), krabice na drobnosti z plastu

Bližší informace, jako umístění baterií, instalační a montážní rozměry atd., jsou uvedeny v technických výkresech.

	ÚCHYT	ÚCHYT	ÚCHYT	ÚCHYT
				
Barevné provedení	rukojeť Chrome	rukojeť White	rukojeť Grey	rukojeť Blue
	ÚCHYT			
				
Barevné provedení	rukojeť Copper			
	BALÍČEK PŘÍSLUŠENSTVÍ 1			
Zařízení	1 vysoká skleněná přepážka 2 nízké skleněné přepážky box na doplňky L			
	SPODNÍ SKŘÍŇKA	SPODNÍ SKŘÍŇKA	SPODNÍ SKŘÍŇKA	SPODNÍ SKŘÍŇKA
				
				
Objednací číslo	A939 OZ XX	A930 OZ XX	A938 OZ XX	A929 OZ XX
Rozměry (š x v x h)	1253 x 420 x 502 mm	1253 x 590 x 502 mm	1153 x 420 x 502 mm	1153 x 590 x 502 mm
Pro kombinaci s	dvojumyvadlem na skříňku Venticello 4111 DL/DG/DJ	dvojumyvadlem na skříňku Venticello 4111 DL/DG/DJ	umyvadlem na skříňku Venticello 4104 CG/CL/CH/CJ	umyvadlem na skříňku Venticello 4104 CG/CL/CH/CJ
Zařízení	2 x balíček příslušenství 1 2 výsuvné díly s protiskluzovou podložkou	2 x balíček příslušenství 1 4 výsuvné díly s protiskluzovou podložkou	2 x balíček příslušenství 1 2 výsuvné díly s protiskluzovou podložkou	2 x balíček příslušenství 1 4 výsuvné díly s protiskluzovou podložkou
Montáž	závěsný model	závěsný model	závěsný model	závěsný model
Součást dodávky	upevňovací sada je součástí dodávky, speciálně tvarovaný sifon	upevňovací sada je součástí dodávky	upevňovací sada je součástí dodávky, speciálně tvarovaný sifon	upevňovací sada je součástí dodávky
Odkaz	-	-	umyvadlo na skříňku 4104 AK lze použít pouze v kombinaci s ventilem Push Open	umyvadlo na skříňku 4104 AK lze použít pouze v kombinaci s ventilem Push Open
DH, E1, E8, FP, FQ, MS, PN, VG, VH, VJ, VK	1.573,-	1.808,-	1.455,-	1.690,-
PD, RA, RE	1.808,-	2.079,-	1.673,-	1.944,-

XX = dosadíte barvu čela a korpusu
DH = Glossy White, FP = Glossy Grey, MS = White Matt, PD = Black Matt Lacquer, VG = Truffle Grey, VK = Soft Grey, E1 = Santana Oak, E8 = White Wood, FQ = Oak Graphite, PN = Elm Impreso, VH = Arizona Oak, VJ = Nordic Oak

XX = dosadíte barvu čela
RA = Glass Glossy Grey, RE = Glass Glossy White

Z = dosadíte kód úchytky
1 = Chrome, 2 = White, 3 = Grey, 4 = Blue, 5 = Copper

ENT E

VENTICELLO

be

Výroba na zakázku (Mějte prosím na paměti, že v případě požadavku na storno nebo změnu objednávky Vám nemůžeme vždy vyhovět!), Umyvadla je nutné objednat zvlášť.

Express Delivery

Tyto výrobky jsou běžně skladem a ihned k dodání v těchto barvách: **Glossy White (DH), Glossy Grey (FP) úchyt verze 1**

	SPODNÍ SKŘÍŇKA	SPODNÍ SKŘÍŇKA	SPODNÍ SKŘÍŇKA	SPODNÍ SKŘÍŇKA
Objednací číslo	A935 OZ XX	A926 OZ XX	A927 OZ XX	A928 OZ XX
Rozměry (š x v x h)	953 x 420 x 502 mm	953 x 590 x 502 mm	953 x 590 x 502 mm	953 x 590 x 502 mm
Pro kombinaci s	umyvadlem na skříňku Venticello 4104 AK/AG/AL/AH/AJ, umyvadlem na skříňku Venticello 4134 L1/L2/L3, umyvadlem na skříňku Venticello 4134 R1/R2/R3	umyvadlem na skříňku Venticello 4104 AG/AL/AH/AJ	umyvadlem na skříňku Venticello 4134 L1/L2/L3	umyvadlem na skříňku Venticello 4134 R1/R2/R3
Zařízení	1 x balíček příslušenství 1 1 výsuvný díl s protiskluzovou podložkou	1 x balíček příslušenství 1 2 výsuvné díly s protiskluzovou podložkou	1 x balíček příslušenství 1 2 výsuvné díly s protiskluzovou podložkou	1 x balíček příslušenství 1 2 výsuvné díly s protiskluzovou podložkou
Montáž	závěsný model	závěsný model	závěsný model	závěsný model
Součást dodávky	upevňovací sada je součástí dodávky, speciálně tvarovaný sifon	upevňovací sada je součástí dodávky	upevňovací sada je součástí dodávky	upevňovací sada je součástí dodávky
Odkaz	-	umyvadlo na skříňku 4104 CK lze použít pouze v kombinaci s ventilem Push Open	-	-
DH, E1, E8, FP, FQ, MS, PN, VG, VH, VJ, VK	1.037,-	1.153,-	1.153,-	1.153,-
PD, RA, RE	1.190,-	1.325,-	1.325,-	1.325,-

XX = dosadte barvu čela a korpusu
DH = Glossy White, FP = Glossy Grey, MS = White Matt, PD = Black Matt Lacquer, VG = Truffle Grey, VK = Soft Grey, E1 = Santana Oak, E8 = White Wood, FQ = Oak Graphite, PN = Elm Impreso, VH = Arizona Oak, VJ = Nordic Oak

XX = dosadte barvu čela
RA = Glass Glossy Grey, RE = Glass Glossy White

Z = dosadte kód úchytky
1 = Chrome, 2 = White, 3 = Grey, 4 = Blue, 5 = Copper







VENTICELLO







be

Výroba na zakázku (Mějte prosím na paměti, že v případě požadavku na storno nebo změnu objednávky Vám nemůžeme vždy vyhovět!), Umyvadla je nutné objednat zvlášť.

Express Delivery

Tyto výrobky jsou běžně skladem a ihned k dodání v těchto barvách: **Glossy White (DH), Glossy Grey (FP) úchyt verze 1**

	SPODNÍ SKŘÍŇKA	SPODNÍ SKŘÍŇKA	SPODNÍ SKŘÍŇKA	SPODNÍ SKŘÍŇKA
				
		 		
Objednací číslo	A934 0Z XX	A925 0Z XX	A933 0Z XX	A924 0Z XX
Rozměry (š x v x h)	753 x 420 x 502 mm	753 x 590 x 502 mm	603 x 420 x 502 mm	603 x 590 x 502 mm
Pro kombinaci s	umyvadlem na skříňku Venticello 4104 8L/8G/8J	umyvadlem na skříňku Venticello 4104 8L/8G/8J	umyvadlem Venticello 4124 65/66/67	umyvadlem Venticello 4124 65/66/67
Zařízení	1 x balíček příslušenství 1 1 výsuvný díl s protiskluzovou podložkou	1 x balíček příslušenství 1 2 výsuvné díly s protiskluzovou podložkou	1 x balíček příslušenství 1 1 výsuvný díl s protiskluzovou podložkou	1 x balíček příslušenství 1 2 výsuvné díly s protiskluzovou podložkou
Montáž	závěsný model	závěsný model	závěsný model	závěsný model
Součásti dodávky	upevňovací sada je součástí dodávky, speciálně tvarovaný sifon	upevňovací sada je součástí dodávky	upevňovací sada je součástí dodávky, speciálně tvarovaný sifon	upevňovací sada je součástí dodávky
DH, E1, E8, FP, FQ, MS, PN, VG, VH, VJ, VK	933,-	1.051,-	722,-	875,-
PD, RA, RE	1.074,-	1.208,-	830,-	1.005,-

	SPODNÍ SKŘÍŇKA	SPODNÍ SKŘÍŇKA	SPODNÍ SKŘÍŇKA	SPODNÍ SKŘÍŇKA
				
		 		
Objednací číslo	A932 0Z XX	A923 0Z XX	A931 0Z XX	A922 0Z XX
Rozměry (š x v x h)	553 x 420 x 502 mm	553 x 590 x 502 mm	466 x 420 x 426 mm	466 x 590 x 426 mm
Pro kombinaci s	umyvadlem Venticello 4124 60/61/62	umyvadlem Venticello 4124 60/61/62	umyvátkem Venticello 4124 50	umyvátkem Venticello 4124 50
Zařízení	1 x balíček příslušenství 1 1 výsuvný díl s protiskluzovou podložkou	1 x balíček příslušenství 1 2 výsuvné díly s protiskluzovou podložkou	box na doplňky L 1 výsuvný díl s protiskluzovou podložkou	box na doplňky L 2 výsuvné díly s protiskluzovou podložkou
Montáž	závěsný model	závěsný model	závěsný model	závěsný model
Součásti dodávky	upevňovací sada je součástí dodávky, speciálně tvarovaný sifon	upevňovací sada je součástí dodávky	upevňovací sada je součástí dodávky, speciálně tvarovaný sifon	upevňovací sada je součástí dodávky
DH, E1, E8, FP, FQ, MS, PN, VG, VH, VJ, VK	695,-	848,-	654,-	807,-
PD, RA, RE	800,-	975,-	752,-	928,-

XX = dosaďte barvu čela a korpusu

DH = Glossy White, FP = Glossy Grey, MS = White Matt, PD = Black Matt Lacquer, VG = Truffle Grey, VK = Soft Grey, E1 = Santana Oak, E8 = White Wood, FQ = Oak Graphite, PN = Elm Impreso, VH = Arizona Oak, VJ = Nordic Oak

XX = dosaďte barvu čela

RA = Glass Glossy Grey, RE = Glass Glossy White

Z = dosaďte kód úchytky

1 = Chrome, 2 = White, 3 = Grey, 4 = Blue, 5 = Copper

VENTICELLO

be

Výroba na zakázku (Mějte prosím na paměti, že v případě požadavku na storno nebo změnu objednávky Vám nemůžeme vždy vyhovět!), Umyvadla je nutné objednat zvlášť.

Express Delivery

Tyto výrobky jsou běžně skladem a ihned k dodání v těchto barvách: **Glossy White (DH), Glossy Grey (FP) úchyt verze 1**

	SPODNÍ SKŘÍŇKA	SPODNÍ SKŘÍŇKA	SPODNÍ SKŘÍŇKA	SPODNÍ SKŘÍŇKA
				
				
Objednávací číslo	A949 OZ XX	A944 OZ XX	A946 OZ XX	A941 OZ XX
Rozměry (š x v x h)	1257 x 436 x 502 mm	1257 x 606 x 502 mm	957 x 436 x 502 mm	957 x 606 x 502 mm
Verze modelu	pro 2 umyvadla	pro 2 umyvadla	umyvadlo uprostřed	umyvadlo uprostřed
Pro kombinaci s	umyvadlem k postavení na desku Venticello 4113 55	umyvadlem k postavení na desku Venticello 4113 55	umyvadlem k postavení na desku Venticello 4113 55	umyvadlem k postavení na desku Venticello 4113 55
Zařízení	2 x balíček příslušenství 1 2 výsuvné díly s protiskluzovou podložkou	2 x balíček příslušenství 1 4 výsuvné díly s protiskluzovou podložkou	1 x balíček příslušenství 1 1 výsuvný díl s protiskluzovou podložkou	1 x balíček příslušenství 1 2 výsuvné díly s protiskluzovou podložkou
Montáž	závěsný model	závěsný model	závěsný model	závěsný model
Součást dodávky	upevňovací sada je součástí dodávky	upevňovací sada je součástí dodávky	upevňovací sada je součástí dodávky	upevňovací sada je součástí dodávky
DH, E1, E8, FP, FQ, MS, PN, VG, VH, VJ, VK	1.839,-	2.174,-	1.502,-	1.772,-
PD, RA, RE	2.115,-	2.500,-	1.727,-	2.037,-

	SPODNÍ SKŘÍŇKA	SPODNÍ SKŘÍŇKA	SPODNÍ SKŘÍŇKA	SPODNÍ SKŘÍŇKA
				
				
Objednávací číslo	A947 OZ XX	A948 OZ XX	A942 OZ XX	A943 OZ XX
Rozměry (š x v x h)	957 x 436 x 502 mm	957 x 436 x 502 mm	957 x 606 x 502 mm	957 x 606 x 502 mm
Verze modelu	umyvadlo vlevo	umyvadlo vpravo	umyvadlo vlevo	umyvadlo vpravo
Pro kombinaci s	umyvadlem k postavení na desku Venticello 4113 55	umyvadlem k postavení na desku Venticello 4113 55	umyvadlem k postavení na desku Venticello 4113 55	umyvadlem k postavení na desku Venticello 4113 55
Zařízení	1 x balíček příslušenství 1 1 výsuvný díl s protiskluzovou podložkou	1 x balíček příslušenství 1 1 výsuvný díl s protiskluzovou podložkou	1 x balíček příslušenství 1 2 výsuvné díly s protiskluzovou podložkou	1 x balíček příslušenství 1 2 výsuvné díly s protiskluzovou podložkou
Montáž	závěsný model	závěsný model	závěsný model	závěsný model
Součást dodávky	upevňovací sada je součástí dodávky	upevňovací sada je součástí dodávky	upevňovací sada je součástí dodávky	upevňovací sada je součástí dodávky
DH, E1, E8, FP, FQ, MS, PN, VG, VH, VJ, VK	1.502,-	1.502,-	1.772,-	1.772,-
PD, RA, RE	1.727,-	1.727,-	2.037,-	2.037,-

XX = dosaďte barvu čela a korpusu
DH = Glossy White, FP = Glossy Grey, MS = White Matt, PD = Black Matt Lacquer, VG = Truffle Grey, VK = Soft Grey, E1 = Santana Oak, E8 = White Wood, FQ = Oak Graphite, PN = Elm Impreso, VH = Arizona Oak, VJ = Nordic Oak

XX = dosaďte barvu čela
RA = Glass Glossy Grey, RE = Glass Glossy White

Z = dosaďte kód úchytky
1 = Chrome, 2 = White, 3 = Grey, 4 = Blue, 5 = Copper

VENTICELLO







be

Výroba na zakázku (Mějte prosím na paměti, že v případě požadavku na storno nebo změnu objednávky Vám nemůžeme vždy vyhovět!), Umyvadla je nutné objednat zvlášť.

Express Delivery

Tyto výrobky jsou běžně skladem a ihned k dodání v těchto barvách: **Glossy White (DH), Glossy Grey (FP) úchyt verze 1**

	SPODNÍ SKŘÍŇKA	SPODNÍ SKŘÍŇKA
		
		
Objednáací číslo	A945 0Z XX	A940 0Z XX
Rozměry (š x v x h)	757 x 436 x 502 mm	757 x 606 x 502 mm
Verze modelu	umyvadlo uprostřed	umyvadlo uprostřed
Pro kombinaci s	umyvadlem k postavení na desku Venticello 4113 55	umyvadlem k postavení na desku Venticello 4113 55
Zařízení	1 x balíček příslušenství 1 1 výsuvný díl s protiskluzovou podložkou	1 x balíček příslušenství 1 2 výsuvné díly s protiskluzovou podložkou
Montáž	závěsný model	závěsný model
Součásti dodávky	upevňovací sada je součástí dodávky	upevňovací sada je součástí dodávky
DH, E1, E8, FP, FQ, MS, PN, VG, VH, VJ, VK	1.232,-	1.502,-
PD, RA, RE	1.417,-	1.727,-

	VYSOKÁ SKŘÍŇKA	VYSOKÁ SKŘÍŇKA	VYSOKÁ SKŘÍŇKA	VYSOKÁ SKŘÍŇKA
				
				
Objednáací číslo	A951 0Z XX	A951 1Z XX	A952 0Z XX	A952 1Z XX
Rozměry (š x v x h)	404 x 1546 x 372 mm	404 x 1546 x 372 mm	404 x 1546 x 372 mm	404 x 1546 x 372 mm
panty	panty vlevo	panty vpravo	panty vlevo	panty vpravo
Zařízení	1 dvířka 3 skleněné poličky 1 pevná přihrádka	1 dvířka 3 skleněné poličky 1 pevná přihrádka	1 dvířka 1 otevřená přihrádka 2 výsuvné díly s protiskluzovou podložkou 2 skleněné poličky 2 pevné přihrádky	1 dvířka 1 otevřená přihrádka 2 výsuvné díly s protiskluzovou podložkou 2 skleněné poličky 2 pevné přihrádky
Montáž	závěsný model	závěsný model	závěsný model	závěsný model
Součásti dodávky	upevňovací sada je součástí dodávky	upevňovací sada je součástí dodávky	upevňovací sada je součástí dodávky	upevňovací sada je součástí dodávky
DH, E1, E8, FP, FQ, MS, PN, VG, VH, VJ, VK	880,-	880,-	1.340,-	1.340,-
PD, RA, RE	1.012,-	1.012,-	1.543,-	1.543,-

XX = dosadíte barvu čela a korpusu
 DH = Glossy White, FP = Glossy Grey, MS = White Matt, PD = Black Matt Lacquer, VG = Truffle Grey, VK = Soft Grey, E1 = Santana Oak, E8 = White Wood, FQ = Oak Graphite, PN = Elm Impreso, VH = Arizona Oak, VJ = Nordic Oak

XX = dosadíte barvu čela
 RA = Glass Glossy Grey, RE = Glass Glossy White

Z = dosadíte kód úchytky
 1 = Chrome, 2 = White, 3 = Grey, 4 = Blue, 5 = Copper

VENTICELLO



be

Výroba na zakázku (Mějte prosím na paměti, že v případě požadavku na storno nebo změnu objednávky Vám nemůžeme vždy vyhovět!), Umyvadla je nutné objednat zvlášť.

Express Delivery

Tyto výrobky jsou běžně skladem a ihned k dodání v těchto barvách: **Glossy White (DH), Glossy Grey (FP) úchyt verze 1**

	BOČNÍ SKŘÍŇKA	BOČNÍ SKŘÍŇKA
		
Objednací číslo	A950 0Z XX	A950 1Z XX
Rozměry (š x v x h)	404 x 866 x 372 mm	404 x 866 x 372 mm
panty	panty vlevo	panty vpravo
Zařízení	1 dvířka 4 výsuvné díly s protiskluzovou podložkou 1 skleněná polička	1 dvířka 4 výsuvné díly s protiskluzovou podložkou 1 skleněná polička
Montáž	závěsný model	závěsný model
Součást dodávky	upevňovací sada je součástí dodávky	upevňovací sada je součástí dodávky
DH, E1, E8, FP, FQ, MS, PN, VG, VH, VJ, VK	829,-	829,-
PD, RA, RE	954,-	954,-

	ZÁVĚSNÁ SKŘÍŇKA	ZÁVĚSNÁ SKŘÍŇKA
		
		
Objednací číslo	A953 0Z XX	A954 0Z XX
Rozměry (š x v x h)	400 x 359 x 502 mm	400 x 529 x 502 mm
Verze modelu	vpravo/vlevo/uprostřed, k napojení na skříňku pod umyvadlo	vpravo/vlevo/uprostřed, k napojení na skříňku pod umyvadlo
Zařízení	1 výsuvný díl s protiskluzovou podložkou box na doplňky L	2 výsuvné díly s protiskluzovou podložkou box na doplňky L
Montáž	závěsný model	závěsný model
Součást dodávky	upevňovací sada je součástí dodávky	upevňovací sada je součástí dodávky
DH, E1, E8, FP, FQ, MS, PN, VG, VH, VJ, VK	654,-	807,-
PD, RA, RE	752,-	928,-

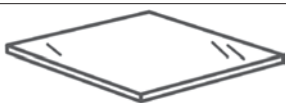
	KRYCÍ DESKA
	
Objednací číslo	A299 00 XX
Rozměry (š x v x h)	400 x 3 x 478 mm
Materiál	skleněná
Verze modelu	pro 2 umyvadla
Pro kombinaci s	Skleněné krycí desky (volitelné vybavení) pro přisazené skříňky Venticello A953 0Z XX a A954 0Z XX
RA, RE	147,-

XX = dosadte barvu čela a korpusu
DH = Glossy White, FP = Glossy Grey, MS = White Matt, PD = Black Matt Lacquer, VG = Truffle Grey, VK = Soft Grey, E1 = Santana Oak, E8 = White Wood, FQ = Oak Graphite, PN = Elm Impreso, VH = Arizona Oak, VJ = Nordic Oak

XX = dosadte barvu čela
RA = Glass Glossy Grey, RE = Glass Glossy White

Z = dosadte kód úchytky
1 = Chrome, 2 = White, 3 = Grey, 4 = Blue, 5 = Copper

VICLEAN

Sanitární keramika

PRO.VILLEROY-BOCH.COM/TECHNICALDRAWINGS

- Dopřejte si potěšení příjemného pocitu, jako byste se právě osprchovali, s WC s bidetovou sprškou ViClean od Villeroy & Boch.
- ViClean vás komfortně umyje jemným, teplým proudem vody.
- Přináší uvolnění a osvěžení a dělá z každodenní péče požitek pro tělo i duši.





Barvy keramiky



R1 = Bílá Alpin
CeramicPlus

VICLEAN

Přehled funkcí	ViClean-I100	ViClean-L	ViClean-U+
			
FUNKCE MYTÍ			
Mytí zadních partií	○	○	○
Dámská sprška	○	○	○
Inovativní komfortní sprcha HarmonicWave sprchový proud	○	-	-
Inovativní komfortní sprcha s panoramatickým sprchovým proudem	-	○	-
Inovativní komfortní sprcha/sprchový proud	-	-	○
Nastavení teploty, intenzity proudu a polohy sprchových trysek	5	3	5
Neomezené množství teplé vody díky průtokovému ohřívači	○	○	○
HYGIENIČNOST			
Automatické předčištění a dočištění trysky čistou vodou	○	○	○
Technologie DirectFlush	○	○	○
Povrch CeramicPlus	○	○	○
Mechanismus QuickRelease	○	-	○
Technologie InvisibleJet	○	-	-
WC prkénko Duroplast	○	-	-
KOMFORT			
Funkce SoftClosing	○	○	○
Dálkový ovladač	○	○	○
Vyhřívání sedátka	-	○	○
Regulovatelná teplota vzduchu (stupně)	-	3	5
Noční osvětlení	-	○	○
Individuálně nastavitelné profily uživatelů	via app	3	2
Individuálně nastavitelné uživatelské profily prostřednictvím App	○	-	-
Teplovzdušný vysoušeč	-	-	○
Regulovatelná teplota vzduchu ve stupních	-	-	5
Automatické odsávání zápachu	-	-	○
Automatické otevření/zavírání sedátka a poklopu	-	-	○
ViClean App	○	-	-
DESIGN			
Skryté přívody	○	○	○

VICLEAN

be

SPRCHOVÉ WC, ZÁCHODOVÁ MÍSA BEZ SPLACHOVACÍHO KRUHU S HLUBOKÝM SPLACHOVÁNÍM

ViClean-I100, DirectFlush

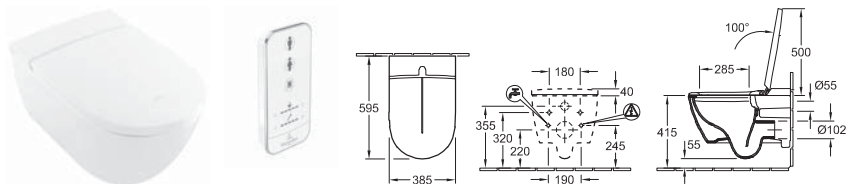

* Umístění přípojky vody a el. proudu ve spojení s ViConnect (č. v. 9224 61 00)

Objednací číslo	Popis	01	plus R1		kus/ pal.	kg/ kus
V0E1 00 R1	baleno jednotlivě v kartónu	-	2.695,-	-	4	34

části:

klozet s bidetovým sedátkem ViClean-I100, 385 x 595 x 400 mm, 220-240 V AC / 50 Hz

s dálkovým ovládáním

sedátko s víkem, závěsný model, vodorovný odpad, upevňovací sada je součástí dodávky, s úsporným systémem AQUAREDUCT®: spotřeba vody 3 / 4,5 l

9224 61 00	PODOMÍTKOVÁ SPLACHOVACÍ NÁDRŽKA pro sádkartonové konstrukce standardní výška 525 x 1120 x 135 mm Další modely ViConnect viz strany 367-379	-	-	312,-	10	14
9218 51 00	VICONNECT SADA PRO HRUBOU STAVBU pro skrytý přívod vody části: montážní deska, instalační trubka pouze pro montáž s montážním prvkem ViConnect a ViClean	-	-	38,-		0,3
V990 84 00	VICONNECT PŘIPOJOVACÍ SADA (PŘÍVOD VODY) pro skrytý přívod vody části: T-kus, pružná hadice s převlečnou maticí 3/8" pouze pro montáž s montážním prvkem ViConnect a ViClean-I100	-	-	104,-		0,5

BIDETOVÉ SEDÁTKO

ViClean-L



Objednací číslo	Popis	01	plus R1		kus/ pal.	kg/ kus
V02E L4 01	392 x 537 x 141 mm 392 x 537 x 141 mm 220-240 V AC/50Hz	-	1.709,-	-	20	4,4

pouze pro klozet s hlubokým splachováním Subway 2.0 DirectFlush 5614 R5 R1, pouze pro klozet s hlubokým splachováním Subway 2.0 5600 50 R1, vč. dálkového ovládání, upevňovací sada je součástí dodávky

V990 19 00	VICLEAN PŘIPOJOVACÍ SADA (PŘÍVOD VODY) (potřebné příslušenství) rohový ventil 1/2" x 3/8", superflexibilní přívodní hadice hadice 1/2" x 3/8", délka 300 mm	-	-	34,-		
------------	---	---	---	------	--	--





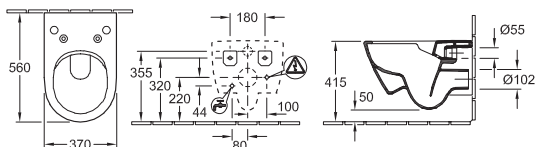

VICLEAN

€ bez DPH

VICLEAN KLOZET S HLUBOKÝM SPLACHOVÁNÍM BEZ VNITŘNÍHO OKRAJE

ViClean-L, DirectFlush



Objednávací číslo	Popis	01	plus R1		kus/ pal.	kg/ kus
5614 R5 R1	370 x 560 mm	-	635,-	-	12	25,8
  						
závěsný model, vodorovný odpad, včetně montážní sady "SupraFix 3.0", s úsporným systémem AQUAREDUCT®: spotřeba vody 3 / 4,5 l, nevhodné pro tlakové/pneumatické splachovače, pouze pro bidetové sedátko ViClean-L						
V02E L4 01	BIDETOVÉ SEDÁTKO (potřebné příslušenství) 392 x 537 x 141 mm392 x 537 x 141 mm, 220-240 V AC/50Hz, vč. dálkového ovládání, upevňovací sada je součástí dodávky		1.709,-	-	-	20 4,4
V990 19 00	VICLEAN PŘIPOJOVACÍ SADA (PŘÍVOD VODY) (potřebné příslušenství) rohový ventil 1/2" x 3/8", superflexibilní přívodní hadice hadice 1/2" x 3/8", délka 300 mm		-	-	34,-	
9222 87 00	PROTIHLUKOVÁ SADA (na přání) vč. příslušenství		-	-	18,-	600 0,09
9224 61 00	PODOMÍTKOVÁ SPLACHOVACÍ NÁDRŽKA pro sádrokartonové konstrukce standardní výška 525 x 1120 x 135 mm Další modely ViConnect viz strany 367-379		-	-	312,-	10 14
9224 65 00	PODOMÍTKOVÁ SPLACHOVACÍ NÁDRŽKA pro sádrokartonové konstrukce nízké 450 x 1120 x 165 mm Další modely ViConnect viz strany 367-379		-	-	421,-	8 19,78
9218 51 00	VICONNECT SADA PRO HRUBOU STAVBU pro skrytý přívod vody části: montážní deska, instalační trubka pouze pro montáž s montážním prvkem ViConnect a ViClean		-	-	38,-	0,3
9219 80 00	VICONNECT PŘIPOJOVACÍ SADA pro skrytý přívod vody části: odbočka T, ohebná hadice 1300 mm s převlečnou maticí 1/2" x 1/2" pouze pro montáž s montážním prvkem ViConnect a ViClean-L		-	-	104,-	0,5

XX = dosadte kód barvy
R1 = Bílá Alpin CeramicPlus





VICLEAN

be

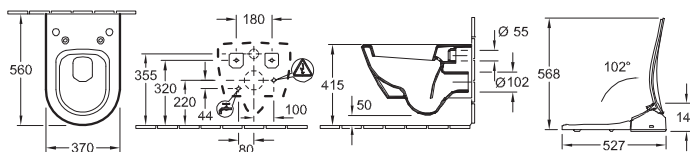
VICLEAN KLOZET S HLUBOKÝM SPLACHOVÁNÍM

ViClean-L



Objednáací číslo	Popis	01	plus R1		kus/ pal.	kg/ kus
5600 50 R1	370 x 560 mm   ViClean	-	546,-	-	12	27
závěsný model, vodorovný odpad, včetně montážní sady "SupraFix 3.0", s úsporným systémem AQUAREDUCT®: spotřeba vody 3 / 4,5 l, pouze pro bidetové sedátko ViClean-L						
V02E L4 01	BIDETOVÉ SEDÁTKO (potřebné příslušenství) 392 x 537 x 141 mm 392 x 537 x 141 mm, 220-240 V AC/50Hz, vč. dálkového ovládání, upevňovací sada je součástí dodávky 	1.709,-	-	-	20	4,4
V990 19 00	VICLEAN PŘIPOJOVACÍ SADA (PŘÍVOD VODY) (potřebné příslušenství) rohový ventil 1/2" x 3/8", superflexibilní přívodní hadice hadice 1/2" x 3/8", délka 300 mm	-	-	34,-		
9222 87 00	PROTIHLUKOVÁ SADA (na přání) vč. příslušenství	-	-	18,-	600	0,09
9224 61 00	PODOMÍTKOVÁ SPLACHOVACÍ NÁDRŽKA pro sádrokartonové konstrukce standardní výška 525 x 1120 x 135 mm Další modely ViConnect viz strany 367-379 	-	-	312,-	10	14
9224 65 00	PODOMÍTKOVÁ SPLACHOVACÍ NÁDRŽKA pro sádrokartonové konstrukce nízké 450 x 1120 x 165 mm Další modely ViConnect viz strany 367-379 	-	-	421,-	8	19,78
9218 51 00	VICONNECT SADA PRO HRUBOU STAVBU pro skrytý přívod vody části: montážní deska, instalační trubka pouze pro montáž s montážním prvkem ViConnect a ViClean	-	-	38,-		0,3
9219 80 00	VICONNECT PŘIPOJOVACÍ SADA pro skrytý přívod vody části: odbočka T, ohebná hadice 1300 mm s převlečnou maticí 1/2" x 1/2" pouze pro montáž s montážním prvkem ViConnect a ViClean-L	-	-	104,-		0,5

BIDETOVÉ SEDÁTKO

ViClean-U+



Objednáací číslo	Popis	01	plus R1		kus/ pal.	kg/ kus
V01E U8 01	skrytý přívod 392 x 547 x 134 mm 220-240 V AC/50Hz 	2.945,-	-	-	12	6

pouze pro klozet s hlubokým splachováním Subway 2.0 DirectFlush 5614 R4 R1, vč. dálkového ovládání, vč. přívodní hadice pro rohový ventil 1/2" x 3/8", upevňovací sada je součástí dodávky

VICLEAN

€ bez DPH

VICLEAN KLOZET S HLUBOKÝM SPLACHOVÁNÍM BEZ VNITŘNÍHO OKRAJE

ViClean-U+, DirectFlush

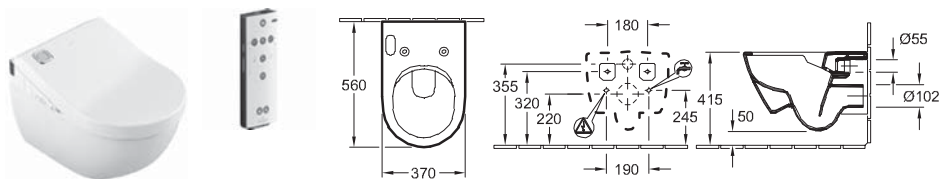

Objednací číslo	Popis	01	plus R1		kus/ pal.	kg/ kus
5614 R4 R1	370 x 560 mm	-	582,-	-	12	25,8

závěsný model, vodorovný odpad, včetně montážní sady "SupraFix 3.0", s úsporným systémem AQUAREDUCT®: spotřeba vody 3 / 4,5 l, nevhodné pro tlakové/pneumatické splachovače, pouze pro bidetové sedátko ViClean-U+

V01E U8 01	BIDETOVÉ SEDÁTKO (potřebné příslušenství) skryté přívody, 392 x 547 x 134 mm, 220-240 V AC/50Hz, vč. dálkového ovládní, vč. přívodní hadice pro rohový ventil 1/2" x 3/8", upevňovací sada je součástí dodávky	ViClean	2.945,-	-	-	12	6
9222 87 00	PROTIHLUKOVÁ SADA (na přání) vč. příslušenství		-	-	18,-	600	0,09
9224 61 00	PODOMÍTKOVÁ SPLACHOVACÍ NÁDRŽKA pro sádrokartonové konstrukce standardní výška 525 x 1120 x 135 mm Další modely ViConnect viz strany 367-379		-	-	312,-	10	14
9224 65 00	PODOMÍTKOVÁ SPLACHOVACÍ NÁDRŽKA pro sádrokartonové konstrukce nízké 450 x 1120 x 165 mm Další modely ViConnect viz strany 367-379		-	-	421,-	8	19,78
9218 51 00	VICONNECT SADA PRO HRUBOU STAVBU pro skrytý přívod vody části: montážní deska, instalační trubka pouze pro montáž s montážním prvkem ViConnect a ViClean		-	-	38,-		0,3
9221 15 00	SADA PRO PŘIPOJENÍ VICONNECT ZAKRYTÁ pro skrytý přívod vody části: odbočka T, ohebná hadice 1300 mm s převlečnou maticí 1/2" x 3/8" pouze pro montáž s montážním prvkem ViConnect a ViClean-U+		-	-	104,-		0,5

XX = dosadte kód barvy
R1 = Bílá Alpin CeramicPlus

INSTALAČNÍ SYSTÉMY VICONNECT

PRO.VILLEROY-BOCH.COM/TECHNICALDRAWINGS



- Předstěnové elementy a ovládací tlačítka
- Designová tlačítka z různých materiálů a v různých barvách pro všechny cenové kategorie
- Vhodné pro všechny prvky pro WC (Standard, Compact, Vita) a podlahové klozety k umístění ke zdi
- Prvky pro WC pro sádkartonové a zděné konstrukce
- Prvky pro WC lze použít pro SupraFix 3.0, DirectFlush a ViClean
- 25 let záruka na možnost dokoupení všech náhradních dílů



Barvy ovládacích tlačítek



61 =
pochromováno



68 = Bílá



69 = Matně
pochromováno



AN = Black Matt



D8 = Anthracite
Matt



LC = Stainless
steel



N5 = White Matt



RA = Glass
Glossy Grey



RB = Glass
Glossy Black



RE = Glass
Glossy White

INSTALAČNÍ SYSTÉMY VICONNECT

€ bez DPH

PODOMÍTKOVÁ SPLACHOVACÍ NÁDRŽKA

pro sádkartonové konstrukce, standardní výška

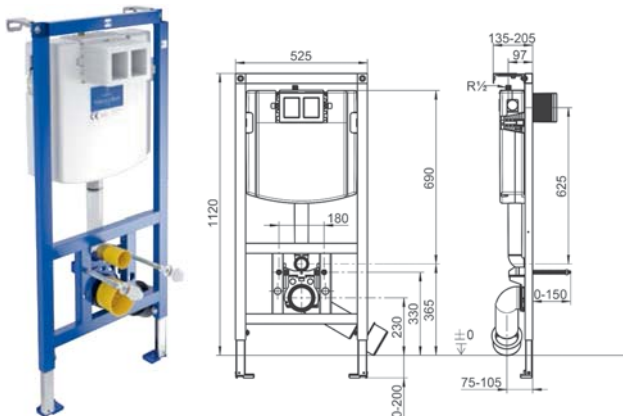

Objednací číslo	Popis		kus/ pal.	kg/ kus
9224 61 00	525 x 1120 x 135 mm samonosná ocelová rámová konstrukce opatřená práškovým lakem, kompletně smontovaný, ovládání zepředu, s malým revizním otvorem		312,-	10 14
<p>pro závěsná WC, do sádkartonu, montáž před masivní zeď, do sádkartonových příček atd., rozsah nastavení noh od hrubé podlahy po hotovou podlahu: 0–200 mm, Nastavení hloubky prvku přední hrany: 135 - 205 mm, 4 body upevnění ke stěně, podomítková splachovací nádržka s izolační vložkou zabraňující rosení, s dvojitým dávkováním vody (7,5-4,5 l/4-2 l), tovární nastavení 6/3 l, s napouštěcím ventilem třídy hlučnosti I, přípojovací sada pro dvoudílný rohový ventil R1/2, objímka odpadového kolena s 4 polohami nastavení, PE WC odpadové koleno DN 90 (Ø 90) s přechodkou DN 90 (Ø 90) / DN 100 (Ø 110) s chráničkou, přípojovací sada pro klozet DN90 (Ø 90) / 180 mm, kompletní, ochranná montážní krabice pro revizní otvor s možností zkrácení, ohebná hadice k napouštěcímu ventilu, k našroubování bez nářadí, stavitelný regulátor průtoku pro správné nastavení splachování u klozetů bez splachovacího kruhu, certifikační značka pro podomítkovou splachovací nádržku: třída hlučnosti I, vč. 2 párů nástěnných držáků, včetně podpěr snadno nastavitelných v různé výšce, 2 upevňovací šrouby záchodové mísy, rozteč 180/230 mm, s pouzdrem a maticemi, montážní návod, bez ovládacích tlačítek, baleno v kartonu</p>				
9218 51 00	VICONNECT SADA PRO HRUBOU STAVBU		38,-	0,3
9219 80 00	VICONNECT PŘIPOJOVACÍ SADA pro ViClean-L		104,-	0,5
9221 15 00	SADA PRO PŘIPOJENÍ VICONNECT ZAKRYTÁ pro ViClean-U+		104,-	0,5
V990 84 00	VICONNECT PŘIPOJOVACÍ SADA (PŘÍVOD VODY) pro ViClean-I100		104,-	0,5
9223 85 00	PRODLUŽOVACÍ SADA PRO OVLÁDACÍ DESKY VICONNECT		70,-	
9221 40 00	KONSTRUKČNÍ SKUPINA PRO ODSÁVÁNÍ PACHŮ		85,-	

balení Combi-Pack ViConnect/O.novo: klozet 5660 R0 01 + montážní prvek pro WC + ovládací tlačítka 9224 90, viz strana 290

XX = dosadte kód barvy
61 = pochromováno, 68 = Bílá, 69 = Matně pochromováno, AN = Black Matt, D8 = Anthracite Matt, LC = Stainless steel, N5 = White Matt, RA = Glass Glossy Grey, RB = Glass Glossy Black, RE = Glass Glossy White

INSTALAČNÍ SYSTÉMY VICONNECT

be

PODOMÍTKOVÁ SPLACHOVACÍ NÁDRŽKA

pro sádkartonové konstrukce, nízké, montážní výška 1120 mm

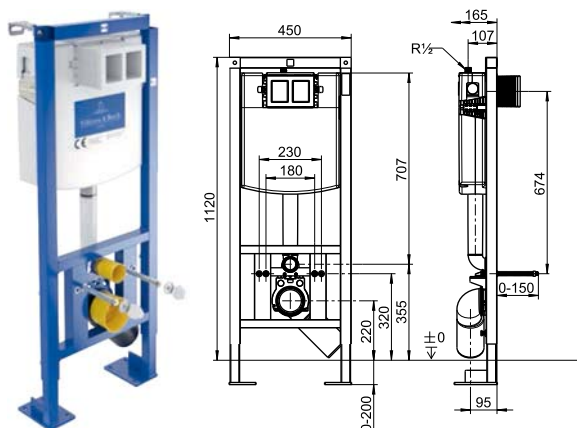

Objednací číslo	Popis		kus/ pal.	kg/ kus
9224 65 00	450 x 1120 x 165 mm samonosná ocelová rámová konstrukce opatřená práškovým lakem, kompletně smontovaný		421,-	8 19,78

pro závěsná WC, do sádkartonu, pro montáž do volného prostoru, rozsah nastavení noh od hrubé podlahy po hotovou podlahu: 0–200 mm, nastavení hloubky přední hrany prvku 165–215mm, 2 upevňovací body, podomítková splachovací nádržka s izolační vložkou zabraňující rosení, s dvojitým dávkováním vody 3/6 l, max. objem splachovací vody 7,5 l, s napouštěcím ventilem třídy hlučnosti I, ohebná hadice k napouštěcímu ventilu, k našroubování bez nářadí, přípojovací sada pro dvoudílný rohový ventil R1/2, upevňovací objímka, nastavitelná ve 4 polohách, ochranná montážní krabice pro revizní otvor s možností zkrácení, s hloubkově nastavitelným odpadovým kolenem 90° DN 90 (Ø 90) / DN 100 (Ø 110) s chráničkou, přípojovací sada pro klozet DN90 (Ø 90) / 180 mm, kompletní, certifikační značka pro podomítkovou splachovací nádržku: třída hlučnosti I, s nástěnným držákem, včetně noh pro velká zařízení a upevňovacího materiálu, s ochranou splachovací trubky, 2 upevňovací šrouby záchodové mísy, rozteč 180/230 mm, s pouzdrem a maticemi, montážní návod, bez ovládacích tlačítek, baleno jednotlivě v kartónu

PODOMÍTKOVÁ SPLACHOVACÍ NÁDRŽKA

pro sádkartonové konstrukce, nízké, montážní výška 820 mm

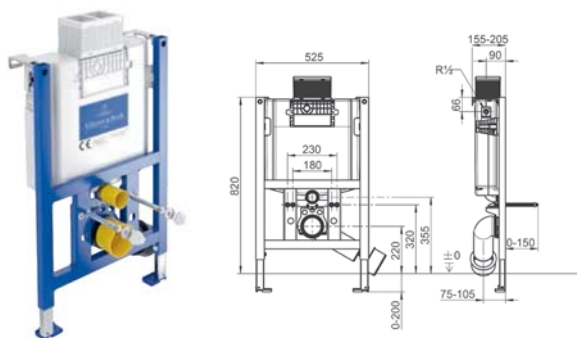

Objednací číslo	Popis		kus/ pal.	kg/ kus
9224 75 00	525 x 820 x 155 mm samonosná ocelová rámová konstrukce opatřená práškovým lakem, kompletně smontovaný, ovládání zepředu/shora, s malým revizním otvorem		421,-	14 14,5

pro závěsná WC, do sádkartonu, montáž před masivní zeď, do sádkartonových příček atd., rozsah nastavení noh od hrubé podlahy po hotovou podlahu: 0–200 mm, Nastavení hloubky prvku přední hrany: 135 - 205 mm, 4 body upevnění ke stěně, podomítková splachovací nádržka s izolační vložkou zabraňující rosení, s dvojitým dávkováním vody, tovární nastavení 6/3 l, s napouštěcím ventilem třídy hlučnosti I, rohový ventil R1/2, objímka odpadového kolena s 4 polohami nastavení, PE WC odpadové koleno DN 90 (Ø 90) s přechodkou DN 90 (Ø 90) / DN 100 (Ø 110) s chráničkou, přípojovací sada pro klozet DN90 (Ø 90) / 180 mm, kompletní, ochranná montážní krabice pro revizní otvor s možností zkrácení, ohebná hadice k napouštěcímu ventilu, k našroubování bez nářadí, certifikační značka pro podomítkovou splachovací nádržku: třída hlučnosti I, vč. 2 párů nástěnných držáků, včetně podpěr snadno nastavitelných v různé výšce, 2 upevňovací šrouby záchodové mísy, rozteč 180/230 mm, s pouzdrem a maticemi, montážní návod, bez ovládacích tlačítek, baleno v kartónu

balení Combi-Pack ViConnect/O.novo: klozet 5660 R0 01 + montážní prvek pro WC + ovládací tlačítka 9224 90, viz strana 290

XX = dosadte kód barvy
61 = pochromováno, 68 = Bílá, 69 = Matně pochromováno, AN = Black Matt, D8 = Anthracite Matt, LC = Stainless steel, N5 = White Matt, RA = Glass Glossy Grey, RB = Glass Glossy Black, RE = Glass Glossy White

INSTALAČNÍ
S
ST
NNE, T

INSTALAČNÍ SYSTÉMY VICONNECT

€ bez DPH

PODOMÍTKOVÁ SPLACHOVACÍ NÁDRŽKA

pro sádkartonové konstrukce, nízké, montážní výška 980 mm

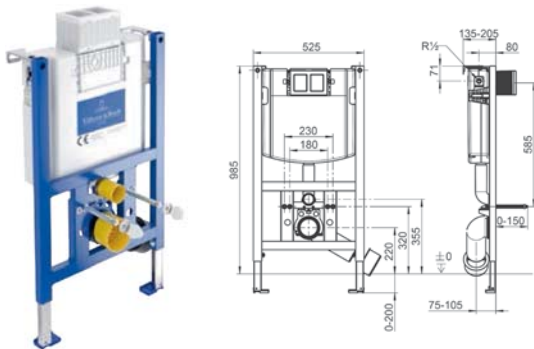



Objednací číslo	Popis		kus/ pal.	kg/ kus
9224 78 00	525 x 985 x 135 mm samonosná ocelová rámová konstrukce opatřená práškovým lakem, kompletně smontovaný, ovládání zepředu/shora, s malým revizním otvorem		421,-	9 14,5

pro závěsná WC, do sádkartonu, montáž před masivní zeď, do sádkartonových příček atd., rozsah nastavení noh od hrubé podlahy po hotovou podlahu: 0–200 mm, Nastavení hloubky prvku přední hrany: 135 - 205 mm, 4 body upevnění ke stěně, podomítková splachovací nádržka s izolační vložkou zabraňující rosení, s dvojitým dávkováním vody (7,5-4,5 l/4-2 l), tovární nastavení 6/3 l, stavitelný regulátor průtoku pro správné nastavení splachování u klozetů bez splachovacího kruhu, s napouštěcím ventilem třídy hlučnosti I, rohový ventil R1/2, objímka odpadového kolena s 4 polohami nastavení, PE WC odpadové koleno DN 90 (Ø 90) s přechodkou DN 90 (Ø 90) / DN 100 (Ø 110) s chráničkou, přípojovací sada pro klozet DN90 (Ø 90) / 180 mm, kompletní, ochranná montážní krabice pro revizní otvor s možností zkrácení, ohebná hadice k napouštěcímu ventilu, k našroubování bez nářadí, certifikační značka pro podomítkovou splachovací nádržku: třída hlučnosti I, vč. 2 párů nástěnných držáků, včetně podpěr snadno nastavitelných v různé výšce, 2 upevňovací šrouby záchodové mísy, rozteč 180/230 mm, s pouzdrem a maticemi, montážní návod, bez ovládacích tlačítek, baleno v kartonu

PODOMÍTKOVÁ SPLACHOVACÍ NÁDRŽKA COMPACT

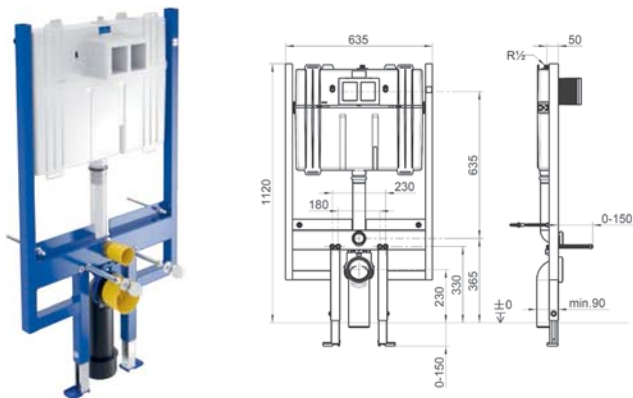
pro sádkartonové konstrukce, Compact, se splachovací nádržkou 80mm, montážní hloubka min. 90 mm



Objednací číslo	Popis		kus/ pal.	kg/ kus
9224 76 00	635 x 1120 x 90 mm samonosná ocelová rámová konstrukce opatřená práškovým lakem, kompletně smontovaný		421,-	15 13,8

pro závěsná WC, do sádkartonu, montáž před masivní zeď, do sádkartonových příček atd., rozsah nastavení noh od hrubé podlahy po hotovou podlahu: 0–200 mm, hloubka přední hrany prvku: min. 90 mm, splachovací nádržka 80 mm, 6 upevňovací body, podomítková splachovací nádržka s izolační vložkou zabraňující rosení, s dvojitým dávkováním vody 3/6 l, nastavitelným na 3/4,5 l, max. objem splachovací vody 7,5 l, s napouštěcím ventilem třídy hlučnosti I, ohebná hadice k napouštěcímu ventilu, k našroubování bez nářadí, přípojovací sada pro rohový ventil R1/2, ochranná montážní krabice pro revizní otvor s možností zkrácení, odpadové koleno 90° DN 90 (Ø 90) / s přechodkou DN90 (Ø90) / DN100 (Ø110), s chráničkou, přípojovací sada pro klozet DN90 (Ø 90) / 180 mm, kompletní, certifikační značka pro podomítkovou splachovací nádržku: třída hlučnosti I, s nástěnným držákem, včetně noh a upevňovacího materiálu, 2 upevňovací šrouby záchodové mísy, rozteč 180 mm, s pouzdrem a maticemi, montážní návod, upevňovací šroub, bez ovládacích tlačítek, baleno jednotlivě v kartónu

balení Combi-Pack ViConnect/O.novo: klozet 5660 R0 01 + montážní prvek pro WC + ovládací tlačítka 9224 90, viz strana 290

XX = dosadte kód barvy
61 = pochromováno, 68 = Bílá, 69 = Matně pochromováno, AN = Black Matt, D8 = Anthracite Matt, LC = Stainless steel, N5 = White Matt, RA = Glass Glossy Grey, RB = Glass Glossy Black, RE = Glass Glossy White

INSTALAČNÍ SYSTÉMY VICONNECT

be

UPEVNĚVACÍ PRVEK PRO MADLA

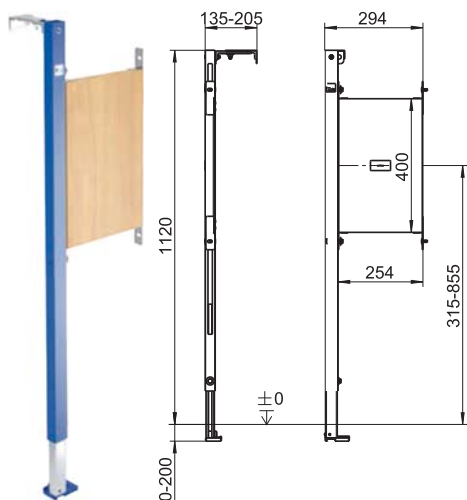

Objednací číslo	Popis		kus/ pal.	kg/ kus
9219 83 00	310 x 1150 x 55 mm pro bezbariérovou instalaci sklopného madla		213,-	24 5,4

pro montáž vlevo na montážní prvek pro WC 9224 61, vč. samosvorných noh se stavitelnými patkami, upevňovací šroub

UPEVNĚVACÍ PRVEK PRO MADLA

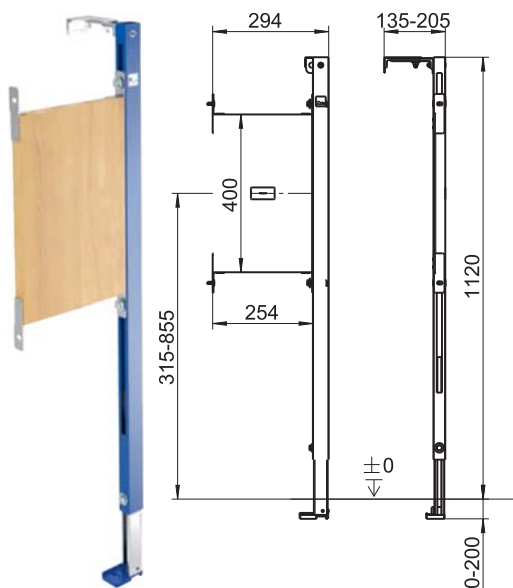

Objednací číslo	Popis		kus/ pal.	kg/ kus
9221 09 00	310 x 1150 x 135 mm pro bezbariérovou instalaci sklopného madla		213,-	24 5,4

pro montáž vpravo na montážní prvek pro WC 9224 61, vč. samosvorných noh se stavitelnými patkami, upevňovací šroub

balení Combi-Pack ViConnect/O.novo: klozet 5660 R0 01 + montážní prvek pro WC + ovládací tlačítka 9224 90, viz strana 290

XX = dosadte kód barvy
61 = pochromováno, 68 = Bílá, 69 = Matně pochromováno, AN = Black Matt, D8 = Anthracite Matt, LC = Stainless steel, N5 = White Matt, RA = Glass Glossy Grey, RB = Glass Glossy Black, RE = Glass Glossy White

INSTALAČNÍ SYSTÉMY VICONNECT

€ bez DPH

MONTÁŽNÍ PRVEK PRO WC

pro zděné konstrukce, montážní hloubka 125 mm

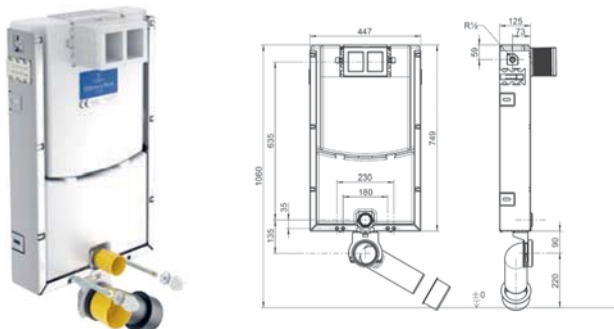



Objednací číslo	Popis		kus/ pal.	kg/ kus	
9224 79 00	447 x 749 x 125 mm tvořená pozinkovaným prvkem tvaru U se 6 upevňovacími úhelníky		198,-	9	7

pro závěsná WC, k zazdění nebo osazení do předstěny před masivní zeď, podomítková splachovací nádržka s izolační vložkou zabraňující rosení, s dvojitým dávkováním vody 3/6 l, nastavitelným na 3/4,5 l, max. objem splachovací vody 7,5 l, s napouštěcím ventilem třídy hluchnosti I, ohebná hadice k napouštěcímu ventilu, k našroubování bez nářadí, připojovací sada pro dvoudílný rohový ventil R1/2, upevňovací objímka odpadového kolena, nastavitelná ve 4 polohách, ochranná montážní krabice pro revizní otvor s možností zkrácení, odpadové koleno 90° DN 90 (Ø 90) / s přechodkou DN90 (Ø90) / DN100 (Ø110), s chráničkou, připojovací sada pro klozet DN90 (Ø 90) / 180 mm, kompletní, certifikační značka pro podomítkovou splachovací nádržku: třída hluchnosti I, stavitelný regulátor průtoku pro správné nastavení splachování u klozetů bez splachovacího kruhu, upevňovací materiál M12 pro záchodovou mísu, upevňovací šroub, bez ovládacích tlačítek, baleno jednotlivě v kartónu

MONTÁŽNÍ PRVEK PRO WC COMPACT

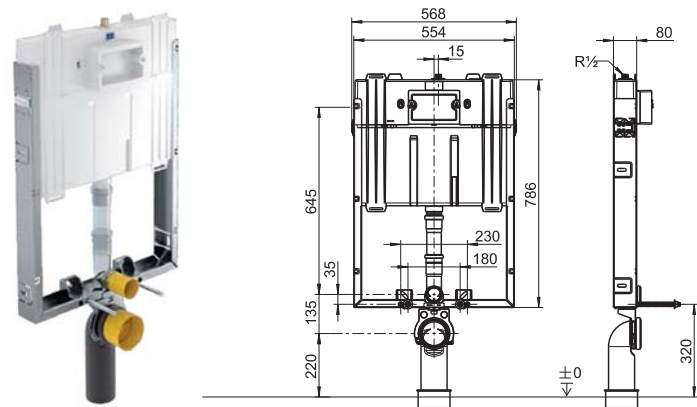
pro zděné konstrukce, montážní hloubka 80 mm



Objednací číslo	Popis		kus/ pal.	kg/ kus	
9224 84 00	650 x 786 x 80 mm tvořená pozinkovaným prvkem tvaru U se 6 upevňovacími úhelníky		213,-	20	6

pro závěsná WC, k zazdění nebo osazení do předstěny před masivní zeď, s namontovanou podomítkovou splachovací nádržkou s izolační vložkou zabraňující rosení, s dvojitým dávkováním vody 3/6 l, nastavitelným na 3/4,5 l, max. objem splachovací vody 7,5 l, s napouštěcím ventilem třídy hluchnosti I, ohebná hadice k napouštěcímu ventilu, k našroubování bez nářadí, upevňovací objímka, nastavitelná ve 4 polohách, ochranná montážní krabice pro revizní otvor s možností zkrácení, odpadové koleno 90° DN 90 (Ø 90) / s přechodkou DN90 (Ø90) / DN100 (Ø110), s chráničkou, připojovací sada pro klozet DN90 (Ø 90) / 180 mm, kompletní, certifikační značka pro podomítkovou splachovací nádržku: třída hluchnosti I, upevňovací materiál M12 pro záchodovou mísu, upevňovací šroub, perlínka, bez ovládacích tlačítek, baleno jednotlivě v kartónu

balení Combi-Pack ViConnect/O.novo: klozet 5660 R0 01 + montážní prvek pro WC + ovládací tlačítka 9224 90, viz strana 290

XX = dosadte kód barvy
61 = pochromováno, 68 = Bílá, 69 = Matně pochromováno, AN = Black Matt, D8 = Anthracite Matt, LC = Stainless steel, N5 = White Matt, RA = Glass Glossy Grey, RB = Glass Glossy Black, RE = Glass Glossy White

INSTALAČNÍ SYSTÉMY VICONNECT

be

PODOMÍTKOVÁ SPLACHOVACÍ NÁDRŽKA COMPACT

montážní hloubka 80 mm

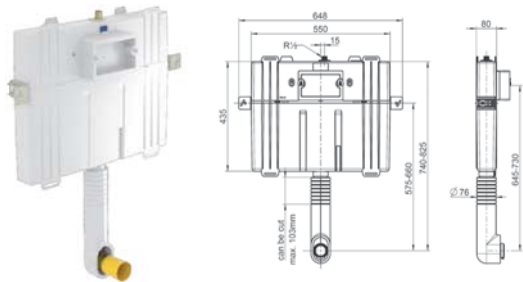



Objednací číslo	Popis		kus/ pal.	kg/ kus
9224 82 00	648 x 740/825 x 80 mm		202,-	32 3,5

pro závěsná WC, pro závěsná i stojící WC, ke stěně, 4 upevňovací body, podomítková splachovací nádržka s izolační vložkou zabraňující rosení, s dvojitým dávkováním vody 3/6 l, nastavitelným na 3/4,5 l, max. objem splachovací vody 7,5 l, s napouštěcím ventilem třídy hlučnosti I, přípojovací sada pro rohový ventil R1/2, ochranná montážní krabice pro revizní otvor s možností zkrácení, nastavitelné splachovací koleno s izolací a montážní záslepku-chráničkou, certifikační značka pro podomítkovou splachovací nádržku: třída hlučnosti I, splachovací trubka bílá, spojka splachovací trubky, montážní záslepka-chránička a krycí rozeta v bílé barvě, s upevňovacími úhelníky, upevňovací šroub, perlínka, bez ovládacích tlačítek, bez upevnění WC mísy, baleno jednotlivě v kartónu

PODOMÍTKOVÁ SPLACHOVACÍ NÁDRŽKA

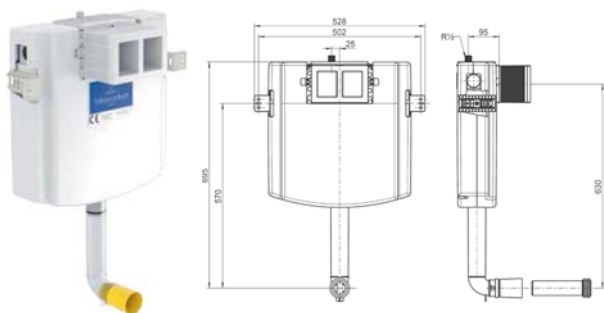
montážní výška 1120 mm



Objednací číslo	Popis		kus/ pal.	kg/ kus
9224 83 00	528 x 735 x 124 mm ovládání zepředu, s malým revizním otvorem	 	235,-	33 3,5

přenos funkce tlačítek bowdeny k odtokové soupravě INEO, s dvojitým dávkováním vody (7,5-4,5 l/4-2 l), tovární nastavení 6/3 l, stavitelný regulátor průtoku pro správné nastavení splachování u klozetů bez splachovacího kruhu, přenos funkce tlačítek bowdeny k odtokové soupravě INEO, spojení s ovládací deskou bajonetovým spojem, splachovací koleno s chráničkou, skupina armatur I plnicího ventilu SANIT, přípojovací sada pro dvoudílný rohový ventil R1/2, ochranná montážní krabice pro revizní otvor s možností zkrácení, certifikační značka pro podomítkovou splachovací nádržku: třída hlučnosti I, s upevňovacími úhelníky, bez upevňovacího materiálu, bez upevnění WC mísy, baleno v kartónu

balení Combi-Pack ViConnect/O.novo: klozet 5660 R0 01 + montážní prvek pro WC + ovládací tlačítka 9224 90, viz strana 290

XX = dosadte kód barvy

61 = pochromováno, 68 = Bílá, 69 = Matně pochromováno, AN = Black Matt, D8 = Anthracite Matt, LC = Stainless steel, N5 = White Matt, RA = Glass Glossy Grey, RB = Glass Glossy Black, RE = Glass Glossy White

INSTALAČNÍ SYSTÉMY VICONNECT

€ bez DPH

UMYVADLOVÝ PRVEK

pro sádkartonové konstrukce, standardní výška

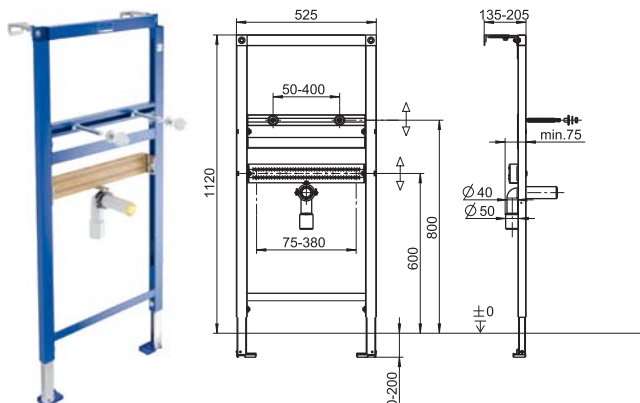



Objednací číslo	Popis		kus/ pal.	kg/ kus	
9221 49 00	525 x 1120 x 75 mm samonosná ocelová rámová konstrukce opatřená práškovým lakem, kompletně smontovaný		170,-	10	8

do sádkartonu, montáž před masivní zeď, do sádkartonových příček atd., rozsah nastavení noh od hrubé podlahy po hotovou podlahu: 0–200 mm, nastavení hloubky přední hrany prvku 135–205 mm (při použití nástěnných upevňovacích držáků), 4 upevňovací body, univerzálně použitelné pro umyvadla a umývatka, s lepenou vrstvenou dřevěnou deskou a stupnicí rozměrů pro volně volitelné umístění systémových nástěnných tvarovek vodovodního potrubí, s 2 upínacími čepy M 10 pro umyvadlo vč. ochranného krytu a upevnění umyvadla, s univerzálním odtokovým obloukem DN 50 (Ø 50) / DN 40 (Ø 40) vč. pryžové manžety pro zápachový uzávěr odpadního hrdla DN 40 (Ø 40) / DN 32 (Ø 32), ochranný kryt a zvukově izolační spona odtoku, s nástěnným držákem, s ochranou splachovací trubky, montážní návod, včetně podpěr snadno nastavitelných v různé výšce, baleno jednotlivě v kartónu

BIDETOVÝ PRVEK

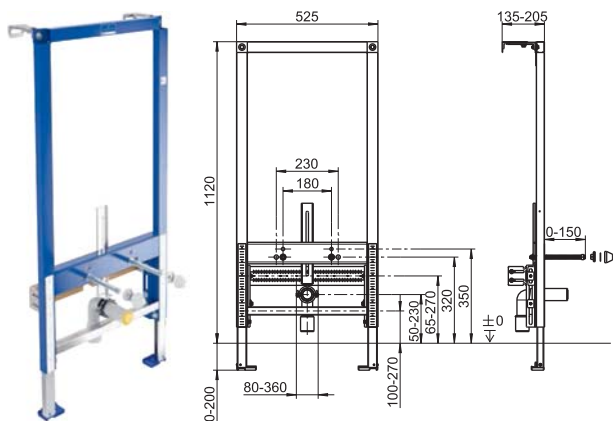
pro sádkartonové konstrukce, standardní výška



Objednací číslo	Popis		kus/ pal.	kg/ kus	
9221 48 00	525 x 1120 x 100 mm samonosná ocelová rámová konstrukce opatřená práškovým lakem, kompletně smontovaný		273,-	10	10,5

do sádkartonu, montáž před masivní zeď, do sádkartonových příček atd., rozsah nastavení noh od hrubé podlahy po hotovou podlahu: 0–200 mm, nastavení hloubky přední hrany prvku 135–205 mm (při použití nástěnných upevňovacích držáků), 4 upevňovací body, univerzálně nastavitelné pro bidet, s lepenou vrstvenou dřevěnou deskou a stupnicí rozměrů pro volně volitelné umístění systémových nástěnných tvarovek vodovodního potrubí, s univerzálním odtokovým obloukem DN 50 (Ø 50) / DN 40 (Ø 40), včetně pryžové manžety DN 40 (Ø 40) / DN 32 (Ø 32) a ochranného krytu, s 2 přídržnými čepy M 12 nastavitelné 180/230 mm včetně ochranného prvku, matic a bílých krytů, se zvukově izolační sponou odtoku, s nástěnným držákem, včetně podpěr snadno nastavitelných v různé výšce, montážní návod, baleno jednotlivě v kartónu

balení Combi-Pack ViConnect/O.novo: klozet 5660 R0 01 + montážní prvek pro WC + ovládací tlačítka 9224 90, viz strana 290

XX = dosadte kód barvy
61 = pochromováno, 68 = Bílá, 69 = Matně pochromováno, AN = Black Matt, D8 = Anthracite Matt, LC = Stainless steel, N5 = White Matt, RA = Glass Glossy Grey, RB = Glass Glossy Black, RE = Glass Glossy White

INSTALAČNÍ SYSTÉMY VICONNECT

be

PISOÁROVÝ PRVEK

pro sádrokartonové konstrukce, standardní výška

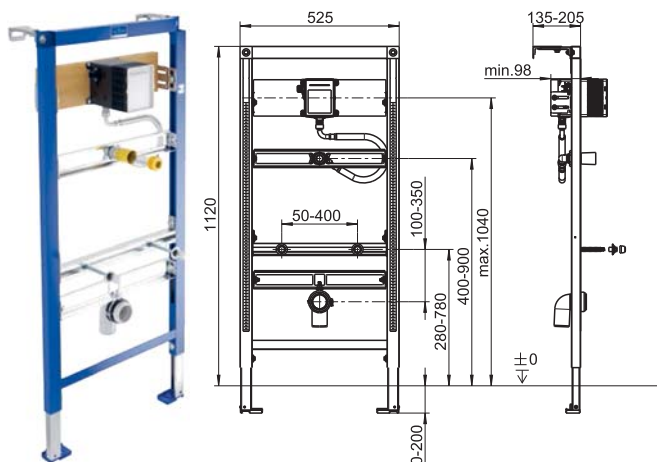



Objednací číslo	Popis		kus/ pal.	kg/ kus
9219 89 00	525 x 1120 x 98 mm samonosná ocelová rámová konstrukce opatřená práškovým lakem, kompletně smontovaný		301,-	10 / 8

do sádrokartonu, montáž před masivní zed', do sádrokartonových přiček atd., rozsah nastavení noh od hrubé podlahy po hotovou podlahu: 0–200 mm, nastavení hloubky přední hrany prvku 135–205 mm (při použití nástěnných upevňovacích držáků), 4 upevňovací body, univerzálně nastavitelné pro pisoárovou mísu, s odtokovým obloukem DN 50 (Ø 50) a zvukově izolační sponou odtokového oblouku, přípojovací sada Ø 25, s ručně přišroubovatelnou pružnou kovovou hadicí, s univerzální vestavnou sadou pro hrubou stavbu s přístupem k vodovodnímu potrubí pro vestavný ventil, všechny traverzy předběžně smontovány, bez krycí desky pisoáru, s nástěnným držákem, montážní návod, s 2 upínacími čepy M 8 pro pisoár včetně ochranného krytu a chromovaných krytů, včetně podpěr snadno nastavitelných v různé výšce, baleno jednotlivě v kartónu

PISOÁROVÝ PRVEK PRO PRODETECT

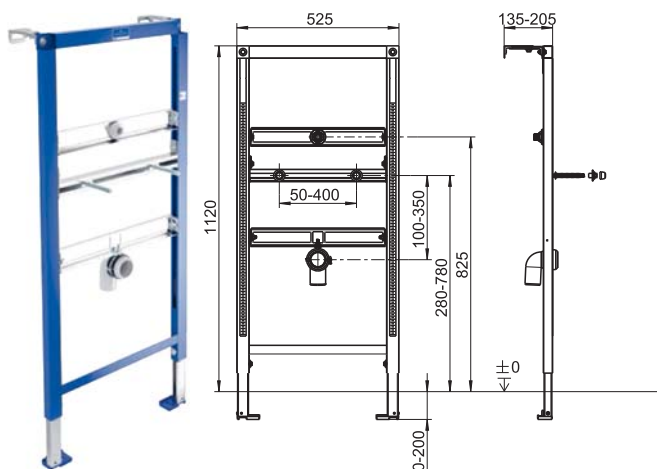
pro sádrokartonové konstrukce, standardní výška



Objednací číslo	Popis		kus/ pal.	kg/ kus
9221 85 00	525 x 1120 x 80 mm samonosná ocelová rámová konstrukce opatřená práškovým lakem, kompletně smontovaný		219,-	10 / 7

do sádrokartonu, montáž před masivní zed', do sádrokartonových přiček atd., rozsah nastavení noh od hrubé podlahy po hotovou podlahu: 0–200 mm, nastavení hloubky přední hrany prvku 135–205 mm (při použití nástěnných upevňovacích držáků), 4 upevňovací body, univerzálně nastavitelné pro pisoárovou mísu, s 1 zvukově izolační stěnovou průchodkou, G 1/2 IG/G 1/2 AG, s odtokovým obloukem DN 50 (Ø 50) a zvukově izolační sponou odtoku, všechny traverzy předběžně smontovány, pro pisoáry s integrovaným ovládním, pro tlačítko splachování (není obsaženo v dodávce), lze kombinovat s elektronickým ovládním pisoáru ProDetect od Villeroy & Boch, s nástěnným držákem, montážní návod, bez ovládacích tlačítek, s 2 upínacími čepy M 8 pro pisoár včetně ochranného krytu a chromovaných krytů, včetně podpěr snadno nastavitelných v různé výšce, baleno jednotlivě v kartónu

balení Combi-Pack ViConnect/O.novo: klozet 5660 R0 01 + montážní prvek pro WC + ovládací tlačítka 9224 90, viz strana 290

XX = dosadte kód barvy

61 = pochromováno, 68 = Bílá, 69 = Matně pochromováno, AN = Black Matt, D8 = Anthracite Matt, LC = Stainless steel, N5 = White Matt, RA = Glass Glossy Grey, RB = Glass Glossy Black, RE = Glass Glossy White

INSTALAČNÍ SYSTÉMY VICONNECT

€ bez DPH

OVĽADACÍ DESKY PRO PISOÁRY

U100

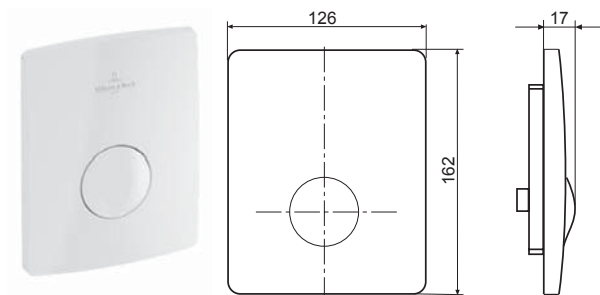

Objednací číslo	Popis	61	68	69	kus/ pal.	kg/ kus
9219 44 XX	126 x 162 x 17 mm z kvalitního plastu, pro vestavnou ventilovou techniku pisoáru s ručním ovládáním	164,-	143,-	164,-		

montážní sada, sestávající z krycí desky a tlačítka, přítláčný čep, s montážním rámem, s pneumatickým vestavným ventilem pro pisoár s vnějším závitem 29 x 2 mm, s vestavným filtračním sítím, provozní tlak max. 10 bar, průtok testován dle DIN EN 12541, třída hluku I < 20 dB (A), doba splachování 4 - 20 s, plynule nastavitelná, se speciálním vandalismu odolným připevněním krycí desky, s upevňovacím materiálem, pneumatické splachování pisoáru pod omítkou nezávislé na tlaku vody, dynamický tlak min. 0,5 bar, dynamický tlak max. 10,0 bar, baleno jednotlivě v kartónu

OVĽADACÍ TLAČÍTKA WC

E100

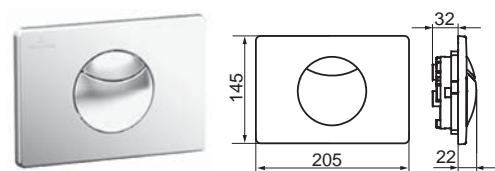

Objednací číslo	Popis	61	68	69	LC	kus/ pal.	kg/ kus
9224 85 XX	205 x 145 x 22 mm z kvalitního plastu nebo nerezové oceli	82,-	59,-	82,-	121,-	224	0,27

osazovací rámeček a upevňovací čepy, nerezová ovládací deska s pojistným šroubem, baleno jednotlivě v kartónu

OVĽADACÍ TLAČÍTKA WC

E200

Chráněný vzor

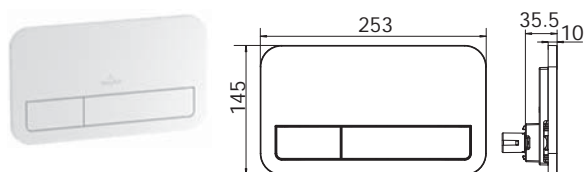

Objednací číslo	Popis	61	68	69	kus/ pal.	kg/ kus
9224 90 XX	253 x 145 x 10 mm z kvalitního plastu	82,-	59,-	82,-	224	0,37

s dvojím dávkováním vody, rámeček ovládacích tlačítek, osazovací rámeček a upevňovací čepy, baleno jednotlivě v kartónu

balení Combi-Pack ViConnect/O.novo: klozet 5660 R0 01 + montážní prvek pro WC + ovládací tlačítka 9224 90, viz strana 290

XX = dosadte kód barvy
61 = pochromováno, 68 = Bílá, 69 = Matně pochromováno, AN = Black Matt, D8 = Anthracite Matt, LC = Stainless steel, N5 = White Matt, RA = Glass Glossy Grey, RB = Glass Glossy Black, RE = Glass Glossy White

INSTALAČNÍ SYSTÉMY VICONNECT

be

OVLÁDACÍ TLAČÍTKA WC

M200

Chráněný vzor

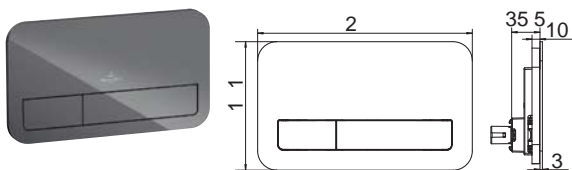

Objednací číslo	Popis	RA, RB, RE, RT	kus/pal.	kg/kus
9224 00 XX	269 x 161 x 13 mm Povrch z kvalitního bezpečnostního skla	326,-		

s dvojnásobným dávkováním vody, rámeček ovládacích tlačítek, osazovací rámeček a upevňovací čepy, baleno jednotlivě v kartónu

OVLÁDACÍ TLAČÍTKA WC

L200

Chráněný vzor

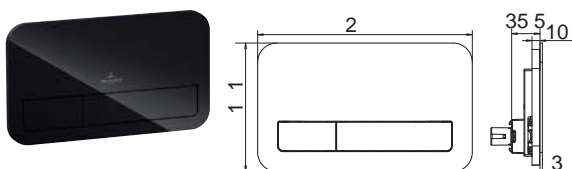

Objednací číslo	Popis	RB	kus/pal.	kg/kus
9218 43 RB	269 x 161 x 13 mm Povrch z kvalitního bezpečnostního skla s integrovaným diodovým světlem	568,-		

s dvojnásobným dávkováním vody, rámeček ovládacích tlačítek, osazovací rámeček a upevňovací čepy, transformátor pod omítku pro 230V, 50 Hz, přívodní kabel, krabice pod omítku, instalační trubka, baleno jednotlivě v kartónu

OVLÁDACÍ TLAČÍTKA WC

M300

Chráněný vzor

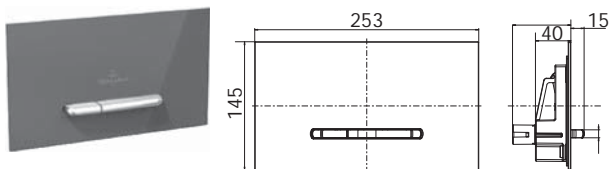

Objednací číslo	Popis	RA, RB, RE	kus/pal.	kg/kus
9221 60 XX	253 x 145 x 20 mm Povrch z kvalitního bezpečnostního skla, Kovová tlačítka (vzhled kartáčovaná nerezové oceli)	329,-	192	0,66

osazovací rámeček a upevňovací čepy, úsporný dvou tlačítkový systém pro velké a malé splachování, baleno jednotlivě v kartónu

balení Combi-Pack ViConnect/O.novo: klozet 5660 R0 01 + montážní prvek pro WC + ovládací tlačítka 9224 90, viz strana 290

XX = dosadte kód barvy

61 = pochromováno, 68 = Bílá, 69 = Matně pochromováno, AN = Black Matt, D8 = Anthracite Matt, LC = Stainless steel, N5 = White Matt, RA = Glass Glossy Grey, RB = Glass Glossy Black, RE = Glass Glossy White

INSTALAČNÍ SYSTÉMY VICONNECT

€ bez DPH

OVĽADACÍ TLAČÍTKA WC

E300

Chráněný vzor

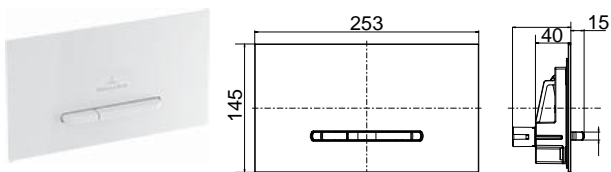

Objednací číslo	Popis	61	68	69	kus/ pal.	kg/ kus
9221 80 XX	253 x 145 x 20 mm z kvalitního plastu	92,-	64,-	92,-	192	0,37

osazovací rámeček a upevňovací čepy, úsporný dvou tlačítkový systém pro velké a malé splachování, baleno jednotlivě v kartónu

OVĽADACÍ TLAČÍTKA WC

E300

Chráněný vzor

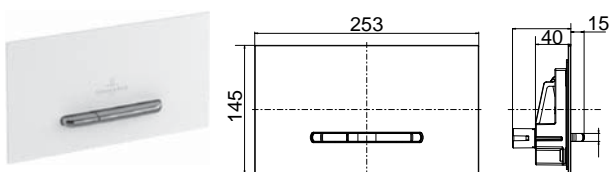

Objednací číslo	Popis	68	kus/ pal.	kg/ kus
9221 61 XX	253 x 145 x 20 mm z kvalitního plastu, tlačítka v chromu	92,-	192	0,37

osazovací rámeček a upevňovací čepy, úsporný dvou tlačítkový systém pro velké a malé splachování, baleno jednotlivě v kartónu

OVĽADACÍ TLAČÍTKA WC

E300

Chráněný vzor

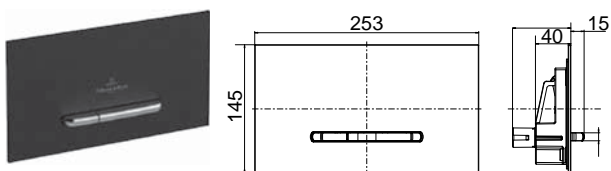

Objednací číslo	Popis	AN, D8, N5	kus/ pal.	kg/ kus
9221 69 XX	253 x 145 x 20 mm z kvalitního plastu, tlačítka v matném chromu	92,-	192	0,37

osazovací rámeček a upevňovací čepy, úsporný dvou tlačítkový systém pro velké a malé splachování, baleno jednotlivě v kartónu

MONTÁŽNÍ SADA PRO MONTÁŽ V JEDNÉ ROVINĚ

pro E300, M300

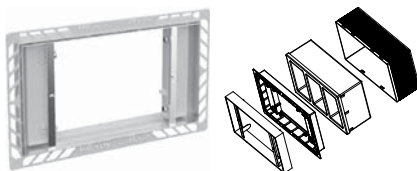

Objednací číslo	Popis	LC	kus/ pal.	kg/ kus
9221 59 XX	295 x 186 x 5-25 mm viditelný rámeček (po vestavbě) z kartáčované nerezové oceli	186,-	75	0,68

montážní sada pro montáž v jedné rovině vč. zvětšeného ochranného krytu

balení Combi-Pack ViConnect/O.novo: klozet 5660 R0 01 + montážní prvek pro WC + ovládací tlačítka 9224 90, viz strana 290

XX = dosadte kód barvy
61 = pochromováno, 68 = Bílá, 69 = Matně pochromováno, AN = Black Matt, D8 = Anthracite Matt, LC = Stainless steel, N5 = White Matt, RA = Glass Glossy Grey, RB = Glass Glossy Black, RE = Glass Glossy White

INSTALAČNÍ SYSTÉMY VICONNECT

be

DISTANČNÍ RÁMEČEK PRO MONTÁŽ V JEDNÉ ROVINĚ

pro E300, M300

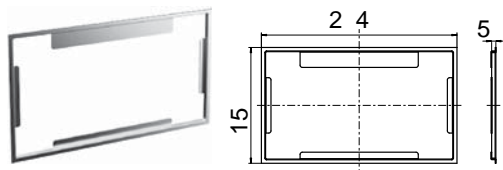

Objednací číslo	Popis	LC	kus/ pal.	kg/ kus
9221 58 XX	265 x 157 x 0,7 mm rámeček z kartáčované nerezové oceli	159,-		

distanční rámeček pro zakrytí nerovných dlaždicových hran, v kombinaci s montážní sadou pro montáž v jedné rovině

balení Combi-Pack ViConnect/O.novo: klozet 5660 R0 01 + montážní prvek pro WC + ovládací tlačítka 9224 90, viz strana 290

XX = dosadte kód barvy

61 = pochromováno, 68 = Bílá, 69 = Matně pochromováno, AN = Black Matt, D8 = Anthracite Matt, LC = Stainless steel, N5 = White Matt, RA = Glass Glossy Grey, RB = Glass Glossy Black, RE = Glass Glossy White

DOPLŇKY

Sanitární keramika a koupelnový nábytek

- Možnost dodatečné instalace: vhodné pro většinu umyvadel/bidetů se standardně osazenou výpustí.
- Prodává se samostatně, umožňuje proto flexibilní použití

PRO.VILLEROY-BOCH.COM/TECHNICALDRAWINGS



Barvy keramiky



01 = Bilá Alpin



R2 = Star White
CeramicPlus



RW = Stone
White
CeramicPlus



S0 = Glossy
Black
CeramicPlus

Barvy čelních stěn a barvy korpusu



B1 = Crystal
Grey



B3 = Crystal
Black



B4 = Crystal
White



DH = Glossy
White



FP = Glossy
Grey



MS = White Matt



PD = Black Matt
Lacquer



E1 = Santana
Oak



E8 = White
Wood



FQ = Oak
Graphite



PN = Elm
Impresso

Barvy krytek přepadu



96 = Star White



LK = Bali



LL = Peru



LM = Sahara



J5 = Curaçao



LQ = Florida

DOPLŇKY

be

SILIKONOVÝ KRYT PŘEPADU



Objednací číslo	Popis					kus/ pal.	kg/ kus
7901 00 XX	Kryt přepadu ze silikonu, vhodný k umyvadlům šířky > 500 mm, doporučujeme pro umyvadla těchto kolekcí: Avento, Collaro, Legato, Subway 2.0, Venticello, k dispozici v: 96, J5, LK, LL, LM, LQ	12,-	-	-	-		

KERAMICKÝ KRYT ODTOKU „PUSH-OPEN“



Objednací číslo	Popis	01	S0	RW		kus/ pal.	kg/ kus
8L03 34 XX	Kryt ventilu z keramiky, vhodný pro většinu umyvadel/bidetů se standardně osazenou výpustí, lze použít u modelů s přepadem, doporučujeme pro umyvadla těchto kolekcí: Architectura, Avento, Aveo New Generation, Collaro, Evana, Hommage, Legato, Loop Friends (pouze pro umyvadla na desku), Memento, Memento 2.0, Subway 2.0, Venticello	82,-	107,-	107,-	-	500	0,38

UZAVÍRATELNÝ VENTIL



Objednací číslo	Popis	01	R2	RW, S0		kus/ pal.	kg/ kus
6810 00 XX	plochý kryt ventilu z keramiky, vhodný pro většinu umyvadel/bidetů se standardně osazenou výpustí, lze použít u modelů s přepadem, doporučujeme pro umyvadla těchto kolekcí: Antheus (jen umyvadlo na skříňku), Collaro, Memento 2.0	75,-	88,-	102,-	-		0,32

UZAVÍRATELNÝ VENTIL



Objednací číslo	Popis	01	R2	S0		kus/ pal.	kg/ kus
6806 00 XX	Kryt ventilu z keramiky, vhodný pro většinu umyvadel/bidetů se standardně osazenou výpustí, lze použít u modelů s přepadem, doporučujeme pro umyvadla těchto kolekcí: Avento, Architectura, Aveo New Generation, Evana, Hommage, Legato, Memento, Subway 2.0, Venticello	75,-	88,-	102,-	-		0,44

XX = dosadte kód barvy

01 = Bílá Alpin, R2 = Star White CeramicPlus, RW = Stone White CeramicPlus, S0 = Glossy Black CeramicPlus

DOPLŇKY

€ bez DPH

DOPLŇKY

NEUZAVÍRATELNÝ VENTIL



Objednací číslo	Popis	01	R2	RW, S0		kus/ pal.	kg/ kus
6808 00 XX	plochý kryt ventilu z keramiky Upozornění: U modelů bez přepadu je nutné použít neuzavíratelný ventil, vhodný pro většinu umyvadel/bidetů se standardně osazenou výpustí, doporučujeme pro umyvadla těchto kolekcí: Antheus, Artis, Collaro, Memento 2.0	75,-	88,-	102,-	-		0,33

NEUZAVÍRATELNÝ VENTIL



Objednací číslo	Popis	01	R2	RW, S0		kus/ pal.	kg/ kus
6809 00 XX	Kryt ventilu z keramiky Upozornění: U modelů bez přepadu je nutné použít neuzavíratelný ventil, vhodný pro většinu umyvadel/bidetů se standardně osazenou výpustí, doporučujeme pro umyvadla těchto kolekcí: Architectura, Artis, Avento, Aveo New Generation, Hommage, Legato, Memento, Memento 2.0, Subway 2.0, Venticello	75,-	88,-	102,-	-		0,34

NEUZAVÍRATELNÝ VENTIL



Objednací číslo	Popis					kus/ pal.	kg/ kus
8798 90 61	Upozornění: U modelů bez přepadu je nutné použít neuzavíratelný ventil, pochromováno, doporučujeme pro umyvadla těchto kolekcí: Architectura, Artis, Avento, Aveo New Generation, Hommage, Legato, Memento, Memento 2.0, Subway 2.0, Venticello	69,-	-	-	-		

NEUZAVÍRATELNÝ VENTIL



Objednací číslo	Popis					kus/ pal.	kg/ kus
8798 50 61	Upozornění: U modelů bez přepadu je nutné použít neuzavíratelný ventil, pochromováno, doporučujeme pro umyvadla těchto kolekcí: Loop & Friends (pouze pro zápusťná umyvadla/umyvadla k osazení pod desku), Memento	69,-	-	-	-		

XX = dosadte kód barvy

01 = Bílá Alpin, R2 = Star White CeramicPlus, RW = Stone White CeramicPlus, S0 = Glossy Black CeramicPlus

DOPLŇKY

be

SIFON EASY ACCESS



Objednací číslo	Popis					kus/ pal.	kg/ kus
9219 88 00	sifon s vyjímatelným pachovým uzávěrem a záchytnou nádobkou, s integrovaným ventilem Push Open, vzdálenost mezi spodní stranou keramiky a středem výpusti musí být mezi 115 mm a max.160 mm, vhodný pro většinu umyvadel s přepadem, doporučujeme pro umyvadla těchto kolekcí: Architectura, Avento, Collaro, Legato, Memento 2.0, Memento, O.novo, Subway 2.0, Venticello	81,-	-	-	-		

SKRYTÝ PŘEPAD VIFLOW



Objednací číslo	Popis		01	R2	RW		kus/ pal.	kg/ kus
9223 77 XX	odtokový a přepadový systém s krytem ventilu z keramiky, doporučujeme pro umyvadla na skříňku bez přepadového otvoru kolekce: Antheus, Memento 2.0, Collaro		147,-	172,-	200,-	-		0,53



XX = dosadte kód barvy

01 = Bílá Alpin, R2 = Star White CeramicPlus, RW = Stone White CeramicPlus, S0 = Glossy Black CeramicPlus

DOPLŇKY

be

DOPLŇKY

	UNIVERZÁLNÍ SKŘÍŇKA POD UMYVADLO
	
Objednací číslo	A103 00 XX
Rozměry (š x v x h)	600 x 586 x 350 mm
Pro kombinaci s	umyvátky Architectura 4373 45/46, umyvadlem Architectura 4188 55/56/60/61, umyvadlem O.novo 5160 55/56/57/58, umyvadlem O.novo 5160 61/62/63
Zařízení	1 výsuvný díl 1 nerezová manžeta
Montáž	závěsný model
Součást dodávky	upevňovací sada je součástí dodávky
B1, B3, B4, DH, E1, E8, FP, FQ, MS, PN	715,-
	VNITŘNÍ OSVĚTLENÍ ZÁSUVKY
	
	NOVINKA
Objednací číslo	FB20 00 00
Popis	Výsuvné osvětlení s pohybovým čidlem a baterií
Pro kombinaci s	Nábytek ze všech kolekcí
	82,-

XX = dosadte kód barvy

B1 = Crystal Grey, B3 = Crystal Black, B4 = Crystal White, DH = Glossy White, FP = Glossy Grey, MS = White Matt, PD = Black Matt Lacquer, E1 = Santana Oak, E8 = White Wood, FQ = Oak Graphite, PN = Elm Impreso

KLOZETOVÁ SEDÁTKA

be

AMADEA KLOZETOVÉ SEDÁTKO S POKLOPEM



Objednací číslo	Popis	01	R1	kus/ pal.	kg/ kus
8810 61 XX	závěsy z ušlechtilé oceli	-	323,-		3,3

ARRIBA KLOZETOVÉ SEDÁTKO S POKLOPEM



Objednací číslo	Popis	01	R1	kus/ pal.	kg/ kus
8826 61 01	závěsy z ušlechtilé oceli	205,-	-	60	2,7

BELLEVUE KLOZETOVÉ SEDÁTKO S POKLOPEM



Objednací číslo	Popis	01	R1	kus/ pal.	kg/ kus
98M2 S1 R1	s funkcí QuickRelease a SoftClosing, závěsy z ušlechtilé oceli	-	401,-		3,5

CENTURY KLOZETOVÉ SEDÁTKO S POKLOPEM



Objednací číslo	Popis	01	R1	kus/ pal.	kg/ kus
8843 61 R1	závěsy z ušlechtilé oceli	-	212,-		3,5
8843 K1 R1	závěsy z ušlechtilé oceli	-	246,-		4

COLANI KLOZETOVÉ SEDÁTKO S POKLOPEM

Výrobek je dodáván jen ze skladových zásob. Před objednávkou si prosím zjistěte dostupnost zboží.



Objednací číslo	Popis	01	R1	kus/ pal.	kg/ kus
9999 61 01	s pochromovanými závěsy	370,-	-	60	3,3

EDITIONALS KLOZETOVÉ SEDÁTKO S POKLOPEM



Objednací číslo	Popis	01	R1	kus/ pal.	kg/ kus
8879 61 01	s pochromovanými závěsy	260,-	-	40	3,5

XX = dosadíte kód barvy

KLOZETOVÁ SEDÁTKA

€ bez DPH

EPURA KLOZETOVÉ SEDÁTKO S POKLOPEM



Objednací číslo	Popis	01	R1	kus/ pal.	kg/ kus
8837 61 01	s pochromovanými závěsy	222,-	-	40	4,2

GRANGRACIA KLOZETOVÉ SEDÁTKO S POKLOPEM



Objednací číslo	Popis	01	R1	kus/ pal.	kg/ kus
8822 61 01	závěsy z ušlechtilé oceli	240,-	-	90	3,5

HELIOS KLOZETOVÉ SEDÁTKO S POKLOPEM

Výrobek je dodáván jen ze skladových zásob. Před objednávkou si prosím zjistěte dostupnost zboží.



Objednací číslo	Popis	01	R1	kus/ pal.	kg/ kus
8802 61 01	s pochromovanými závěsy	285,-	-	60	3,5

LA BELLE KLOZETOVÉ SEDÁTKO S POKLOPEM



Objednací číslo	Popis	01	R1	kus/ pal.	kg/ kus
9M12 S1 XX	s funkcí QuickRelease a SoftClosing, závěsy z ušlechtilé oceli	-	351,-	40	3

LA BELLE BIDETOVÉ SEDÁTKO



Objednací číslo	Popis	01	R1	kus/ pal.	kg/ kus
9M14 00 XX		-	229,-	40	1,5

LIFETIME KLOZETOVÉ SEDÁTKO S POKLOPEM



Objednací číslo	Popis	01	R1	kus/ pal.	kg/ kus
9M02 S1 XX	s funkcí QuickRelease a SoftClosing, závěsy z ušlechtilé oceli	261,-	-	40	3,48

XX = dosadte kód barvy

KLOZETOVÁ SEDÁTKA

be

MAGNUM KLOZETOVÉ SEDÁTKO S POKLOPEM



Objednáací číslo	Popis	01	R1	kus/ pal.	kg/ kus
9950 61 01	s pochromovanými závěsy	212,-	-	60	3,08

MAGNUM POKLOP



Objednáací číslo	Popis	01	R1	kus/ pal.	kg/ kus
9951 00 01	s pochromovanými závěsy	224,-	-	90	1,4

NEW HAVEN KLOZETOVÉ SEDÁTKO S POKLOPEM



Objednáací číslo	Popis	01	R1	kus/ pal.	kg/ kus
8830 61 01	s pochromovanými závěsy	370,-	-	40	3,4

OBLIC KLOZETOVÉ SEDÁTKO S POKLOPEM



Objednáací číslo	Popis	01	R1	kus/ pal.	kg/ kus
8846 61 01	závěsy z ušlechtilé oceli	195,-	-	90	3,5

PURE STONE KLOZETOVÉ SEDÁTKO S POKLOPEM



Objednáací číslo	Popis	01	R1	kus/ pal.	kg/ kus
98M1 S1 R1	s funkcí QuickRelease a SoftClosing, závěsy z ušlechtilé oceli	-	374,-		3,5

SENTIQUE KLOZETOVÉ SEDÁTKO S POKLOPEM



Objednáací číslo	Popis	01	R1	kus/ pal.	kg/ kus
98M8 S1 XX	s funkcí QuickRelease a SoftClosing, závěsy z ušlechtilé oceli	261,-	-	40	3,8

XX = dosadte kód barvy

KLOZETOVÁ SEDÁTKA

€ bez DPH

STRATOS KLOZETOVÉ SEDÁTKO S POKLOPEM

Výrobek je dodáván jen ze skladových zásob. Před objednávkou si prosím zjistěte dostupnost zboží.



Objednací číslo	Popis	01	R1	kus/ pal.	kg/ kus
9945 61 01	s pochromovanými závěsy	316,-	-	60	3,5

SUNNY KLOZETOVÉ SEDÁTKO S POKLOPEM



Objednací číslo	Popis	01	R1	kus/ pal.	kg/ kus
8841 61 01	s pochromovanými závěsy	202,-	-	40	3,5

VIALA KLOZETOVÉ SEDÁTKO S POKLOPEM

Výrobek je dodáván jen ze skladových zásob. Před objednávkou si prosím zjistěte dostupnost zboží.



Objednací číslo	Popis	01	R1	kus/ pal.	kg/ kus
8818 61 01	s pochromovanými závěsy	202,-	-	60	3,7

VIVIA KLOZETOVÉ SEDÁTKO S POKLOPEM COMFORT

Je nahrazen modelem 8M34 S1



Objednací číslo	Popis	01	R1	kus/ pal.	kg/ kus
9M82 S1 01	s funkcí QuickRelease a SoftClosing, závěsy z ušlechtilé oceli	244,-	-	96	3,65

XX = dosadte kód barvy

SPRCHY



BARVY KERAMIKY

01 bílá Alpin



TP Taupe



W9 Ardoise



DEKORY SUBWAY INFINITY VIPRINT

C0 Townhouse



C1 Abbey Grey



C2 Abbey Blue



C3 Palazzo



D0 Star Flower



D1 Sinus Black



D2 Sinus White



D3 Eternity



C6 Drift Wood



C7 Highland Stone



C8 Nordic Creek



C9 Blue Lagoon



B6 Upper Side
Creme-Effect



B9 Upper Side
Anthracite-Effect



A7 Bernina Beige-
Effect



A8 Bernina Anthra-
cite-Effect



A1 Lodge Beige-
Effect



A6 Lodge Dark
Brown



A2 X-Plane Creme-
Effect



A3 X-Plane
Anthracite-Effect



BARVY MATERIÁLŮ AKRYLÁT A QUARYL

01 bílá Alpin



96 Star White



MATNÉ BARVY (sprchové vaničky Squaro, Squaro Infinity, Architectura MetalRim – Colorline)

1S Anthracite



2S Crème



3S Grey



4S Brown



RW Stone White



KRYTKA ODTOKU PRO SPRCHOVÉ VANY

61 pochromováno



68 bílá



69 Brushed Chrome



OBSAH - SPRCHOVÉ VANIČKY

VŠEOBECNÉ INFORMACE

Návod pro použití ceníku	2
Rejstřík wellness	593-594
Změny v sortimentu	8
Přehled barev a vzorů - Wellness	11

PŘEHLEDY

Přehled van podle tvaru a rozměrů (akrylát/Quaryl/keramika)	390-397
---	---------

SPRCHOVÉ VANIČKY (KERAMIKA)

Lifetime Plus	Mainstream	398
O.novo Plus	Profi	399-400
O.novo	Profi	400-402
Subway Infinity	Mainstream	403-416

SPRCHOVÉ VANIČKY (QUARYL®)

Furion	Mainstream	417
Furion Flat	Mainstream	417-418
Squaro	Mainstream	419-420
Squaro Infinity	Mainstream	421-430

SPRCHOVÉ VANIČKY (AKRYLÁT)

Architectura MetalRim	Profi	431-438
O.novo	Profi	439-441
Subway	Profi	441-442

PŘEHLED SPRCHOVÝCH VANIČEK PODLE TVARU A ROZMĚRŮ

PŘEHLED

obdélník, Délka 800 mm

Šířka: 700 mm



Šířka: 700 mm



Šířka: 700 mm



Šířka: 750 mm



Šířka: 750 mm



Šířka: 750 mm



Šířka: 750 mm

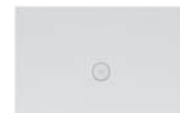

Squaro Infinity ●
UDO8070SQI2IV (427)

Squaro Infinity ●
UDQ8070SQI2RV (425)

Squaro Infinity ●
UDQ8070SQI2LV (424)

Squaro Infinity ●
UDO8075SQI2IV (427)

Squaro Infinity ●
UDQ8075SQI2LV (424)

Squaro Infinity ●
UDQ8075SQI2RV (425)

Subway Infinity ○
6229 C2 (413)

obdélník, Délka 900 mm

Šířka: 700 mm

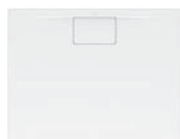

Šířka: 700 mm

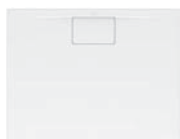

Šířka: 700 mm



Šířka: 700 mm



Šířka: 700 mm

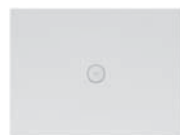

Šířka: 700 mm

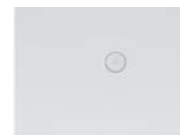

Šířka: 700 mm

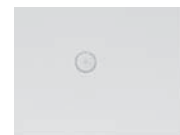

Architectura ●
UDA9070ARA248V (438)

Architectura ●
UDA9070ARA215V (434)

O.novo Plus ○
6210 D1 (399)

Squaro Infinity ●
UDO9070SQI2BV (426)

Subway Infinity ○
6229 H1 (413)

Subway Infinity ○
6229 G1 (412)

Subway Infinity ○
6229 F1 (410)

obdélník, Délka 900 mm

Šířka: 750 mm

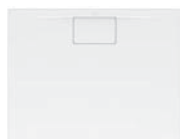

Šířka: 750 mm

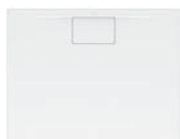

Šířka: 750 mm



Šířka: 750 mm



Šířka: 750 mm

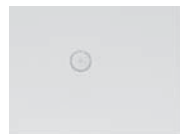

Šířka: 750 mm

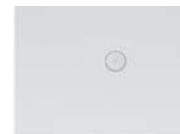

Šířka: 750 mm

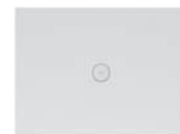

Architectura ●
UDA9075ARA215V (434)

Architectura ●
UDA9075ARA248V (438)

O.novo Plus ○
6210 D2 (399)

Squaro Infinity ●
UDO9075SQI2BV (426)

Subway Infinity ○
6229 F2 (410)

Subway Infinity ○
6229 G2 (412)

Subway Infinity ○
6229 H2 (413)

obdélník, Délka 900 mm

Šířka: 800 mm

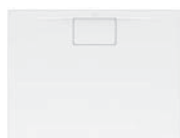

Šířka: 800 mm

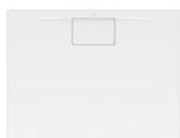

Šířka: 800 mm



Šířka: 800 mm



Šířka: 800 mm

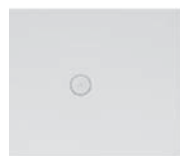

Šířka: 800 mm

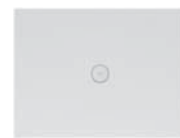

Šířka: 800 mm



obdélník, Délka 1000 mm

Šířka: 700 mm



Architectura ●
UDA9080ARA248V (438)

Architectura ●
UDA9080ARA215V (434)

O.novo ●
UDA9806DEN2V (440)

Squaro Infinity ●
UDO9080SQI2V (423)

Subway Infinity ○
6229 E3 (408)

Subway Infinity ○
6228 H3 (413)

Architectura ●
UDA1070ARA248V (438)

obdélník, Délka 1000 mm

Šířka: 700 mm



Šířka: 700 mm



Šířka: 700 mm



Šířka: 700 mm



Šířka: 700 mm

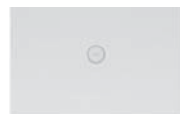

Šířka: 700 mm

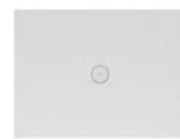

Šířka: 750 mm



Architectura ●
UDA1070ARA215V (434)

Squaro Infinity ●
UDQ1070SQI2RV (425)

Squaro Infinity ●
UDQ1070SQI2LV (424)

Squaro Infinity ●
UDO1070SQI2IV (427)

Subway Infinity ○
6229 K1 (409)

Subway Infinity ○
6230 L1 (413)

Architectura ●
UDA1075ARA248V (438)

Materiál

● QUARYL®

● AKRYLÁT



○ KERAMIKA

PŘEHLED SPRCHOVÝCH VANIČEK PODLE TVARU A ROZMĚRŮ

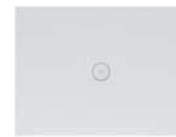
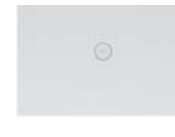



obdélník, Délka 1000 mm

Šířka: 750 mm	Šířka: 750 mm	Šířka: 750 mm	Šířka: 750 mm	Šířka: 750 mm	Šířka: 750 mm	Šířka: 800 mm
						
Architecture ● UDA1075ARA215V (434)	Squaro Infinity ● UDQ1075SQI2IV (427)	Squaro Infinity ● UDQ1075SQI2RV (425)	Squaro Infinity ● UDQ1075SQI2LV (424)	Subway Infinity ○ 6230 L2 (413)	Subway Infinity ○ 6229 K2 (409)	Architecture ● UDA1080ARA215V (434)

obdélník, Délka 1000 mm

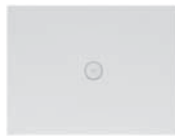
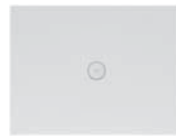
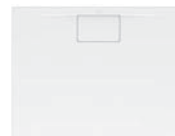
Šířka: 800 mm	Šířka: 800 mm	Šířka: 800 mm	Šířka: 800 mm	Šířka: 800 mm	Šířka: 800 mm	Šířka: 800 mm
						
Architecture ● UDA1080ARA248V (438)	Furion Flat ● UDQ1800FFL2V (418)	Lifetime Plus ○ 6223 J3 (398)	O.novo ○ 6061 80 (400)	O.novo ● UDA1806DEN2V (440)	O.novo Plus ○ 6210 G3 (399)	Squaro Infinity ● UDQ1080SQI2BV (426)

obdélník, Délka 1000 mm

Šířka: 800 mm	Šířka: 800 mm	Šířka: 800 mm	Šířka: 900 mm	Šířka: 900 mm	Šířka: 900 mm	Šířka: 900 mm
						
Subway ● UDA1835SUB2V (442)	Subway Infinity ○ 6229 J3 (407)	Subway Infinity ○ 6230 L3 (413)	Architecture ● UDA1090ARA215V (434)	Architecture ● UDA1090ARA248V (438)	Squaro Infinity ● UDQ1090SQI2V (423)	Subway Infinity ○ 6228 K4 (408)

obdélník, Délka 1100 mm

Šířka: 700 mm	Šířka: 700 mm	Šířka: 750 mm	Šířka: 750 mm	Šířka: 750 mm	Šířka: 800 mm	Šířka: 800 mm
						
Squaro Infinity ● UDQ1170SQI2LV (424)	Squaro Infinity ● UDQ1170SQI2RV (425)	Squaro Infinity ● UDQ1175SQI2LV (424)	Squaro Infinity ● UDQ1175SQI2IV (427)	Squaro Infinity ● UDQ1175SQI2RV (425)	Squaro Infinity ● UDQ1180SQI2IV (427)	Squaro Infinity ● UDQ1180SQI2LV (424)

obdélník, Délka 1100 mm

Šířka: 800 mm	Šířka: 900 mm	Šířka: 900 mm	Šířka: 900 mm	Šířka: 900 mm	obdélník, Délka 1200 mm	
						
Squaro Infinity ● UDQ1180SQI2RV (425)	Squaro Infinity ● UDQ1190SQI2IV (427)	Squaro Infinity ● UDQ1190SQI2RV (425)	Squaro Infinity ● UDQ1190SQI2LV (424)	Subway Infinity ○ 6230 M4 (408)	Architecture ● UDA1270ARA215V (433)	Architecture ● UDA1270ARA248V (437)

Materiál

- QUARYL®
- AKRYLÁT
- KERAMIKA

PŘEHLED

PŘEHLED SPRCHOVÝCH VANIČEK PODLE TVARU A ROZMĚRŮ

PŘEHLED

obdélník, Délka 1200 mm

Šířka: 700 mm



Squaro Infinity ●
UDO1270SQI2BV (426)

Šířka: 700 mm



Subway Infinity ○
6231 Q1 (413)

Šířka: 750 mm



Architectura ●
UDA1275ARA215V (433)

Šířka: 750 mm



Architectura ●
UDA1275ARA248V (437)

Šířka: 750 mm



Squaro Infinity ●
UDO1275SQI2BV (426)

Šířka: 750 mm

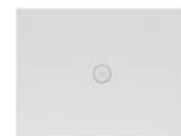

Subway Infinity ○
6231 Q2 (413)

Šířka: 750 mm

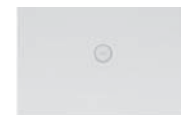

Subway Infinity ○
6230 P2 (409)

obdélník, Délka 1200 mm

Šířka: 800 mm



Architectura ●
UDA1280ARA215V (433)

Šířka: 800 mm



Architectura ●
UDA1280ARA248V (437)

Šířka: 800 mm



Furion Flat ●
UDQ1280FFL2V (418)

Šířka: 800 mm



Lifetime Plus ○
6223 N3 (398)

Šířka: 800 mm



O.novo ○
6222 12 (400)

Šířka: 800 mm



O.novo Plus ○
6210 K3 (399)

Šířka: 800 mm



Squaro Infinity ●
UDO1280SQI2V (423)

obdélník, Délka 1200 mm

Šířka: 800 mm

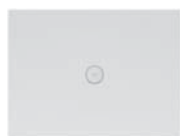

Subway Infinity ○
6231 Q3 (413)

Šířka: 800 mm

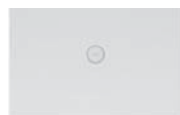

Subway Infinity ○
6230 P3 (409)

Šířka: 900 mm



Architectura ●
UDA1290ARA215V (433)

Šířka: 900 mm



Architectura ●
UDA1290ARA248V (437)

Šířka: 900 mm



Furion Flat ●
UDQ1290FFL2V (418)

Šířka: 900 mm



Lifetime Plus ○
6223 N4 (398)

Šířka: 900 mm



O.novo ●
UDA1296DEN2V (440)

obdélník, Délka 1200 mm

Šířka: 900 mm



O.novo ○
6062 90 (400)

Šířka: 900 mm



O.novo Plus ○
6210 G4 (399)

Šířka: 900 mm



Squaro ●
UDQ1290SQR2V (420)

Šířka: 900 mm



Squaro Infinity ●
UDQ1290SQI2V (423)

Šířka: 900 mm



Subway ●
UDA1293SUB2V (442)

Šířka: 900 mm

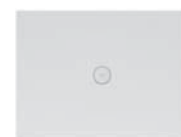

Subway Infinity ○
6230 N4 (407)

Šířka: 900 mm

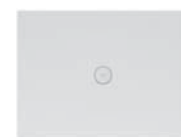

Subway Infinity ○
6232 N4 (413)

obdélník, Délka 1300 mm

Šířka: 700 mm



Squaro Infinity ●
UDO1370SQI2LV (424)

Šířka: 700 mm



Squaro Infinity ●
UDO1370SQI2RV (425)

Šířka: 700 mm



Squaro Infinity ●
UDQ1370SQI2IV (427)

Šířka: 750 mm



Squaro Infinity ●
UDO1375SQI2RV (425)

Šířka: 750 mm



Squaro Infinity ●
UDQ1375SQI2IV (427)

Šířka: 750 mm



Squaro Infinity ●
UDQ1375SQI2LV (424)

Šířka: 800 mm



Squaro Infinity ●
UDQ1380SQI2LV (424)

Materiál

● QUARYL®

● AKRYLÁT

○ KERAMIKA

PŘEHLED SPRCHOVÝCH VANIČEK PODLE TVARU A ROZMĚRŮ

obdélník, Délka 1300 mm

Šířka: 800 mm



Squaro Infinity ●
UDQ1380SQI2RV (425)

Šířka: 800 mm



Squaro Infinity ●
UDQ1380SQI2IV (427)

Šířka: 900 mm



Squaro Infinity ●
UDQ1390SQI2LV (424)

Šířka: 900 mm



Squaro Infinity ●
UDQ1390SQI2IV (427)

Šířka: 900 mm



Squaro Infinity ●
UDQ1390SQI2RV (425)

Šířka: 900 mm

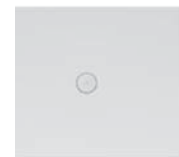

Subway Infinity ○
6231 R4 (408)

obdélník, Délka 1400 mm

Šířka: 700 mm



Architectura ●
UDA1470ARA215V (433)

PŘEHLED

obdélník, Délka 1400 mm

Šířka: 700 mm



Architectura ●
UDA1470ARA248V (437)

Šířka: 700 mm



Squaro Infinity ●
UDQ1470SQI2BV (426)

Šířka: 750 mm



Architectura ●
UDA1475ARA215V (433)

Šířka: 750 mm



Architectura ●
UDA1475ARA248V (437)

Šířka: 750 mm



Squaro Infinity ●
UDQ1475SQI2BV (426)

Šířka: 750 mm



Subway Infinity ○
6231 T2 (409)

Šířka: 750 mm



Subway Infinity ○
6232 V2 (413)

obdélník, Délka 1400 mm

Šířka: 800 mm

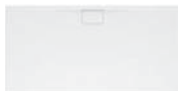

Architectura ●
UDA1480ARA215V (433)

Šířka: 800 mm



Architectura ●
UDA1480ARA248V (437)

Šířka: 800 mm



Lifetime Plus ○
6223 S3 (398)

Šířka: 800 mm



Squaro Infinity ●
UDQ1480SQI2V (423)

Šířka: 800 mm

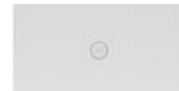

Subway Infinity ○
6231 T3 (409)

Šířka: 800 mm



Subway Infinity ○
6232 V3 (413)

Šířka: 900 mm



Architectura ●
UDA1490ARA215V (433)

obdélník, Délka 1400 mm

Šířka: 900 mm

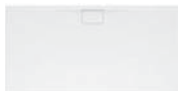

Architectura ●
UDA1490ARA248V (437)

Šířka: 900 mm



Furion Flat ●
UDQ1490FFL2V (418)

Šířka: 900 mm



Lifetime Plus ○
6223 S4 (398)

Šířka: 900 mm



Squaro ●
UDQ1490SOR2V (419)

Šířka: 900 mm



Squaro Infinity ●
UDQ1490SQI2V (423)

Šířka: 900 mm



Subway ●
UDA1493SUB2V (442)

Šířka: 900 mm



Subway Infinity ○
6231 S4 (407)

obdélník, Délka 1400 mm

Šířka: 900 mm

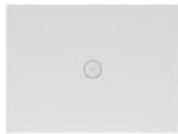

Subway Infinity ○
6232 V4 (413)

obdélník, Délka 1500 mm

Šířka: 1000 mm



Squaro Infinity ●
UDQ1410SQI2IV (427)

Šířka: 700 mm



Squaro Infinity ●
UDQ1570SQI2LV (424)

Šířka: 700 mm



Squaro Infinity ●
UDQ1570SQI2RV (425)

Šířka: 700 mm



Squaro Infinity ●
UDQ1570SQI2IV (427)

Šířka: 750 mm



Squaro Infinity ●
UDQ1575SQI2LV (424)

Šířka: 750 mm



Squaro Infinity ●
UDQ1575SQI2IV (427)

Materiál

● QUARYL®

● AKRYLÁT

○ KERAMIKA

PŘEHLED SPRCHOVÝCH VANIČEK PODLE TVARU A ROZMĚRŮ

PŘEHLED

obdélník, Délka 1500 mm

Šířka: 750 mm

Šířka: 750 mm

Šířka: 800 mm

Šířka: 800 mm

Šířka: 800 mm

Šířka: 800 mm

Šířka: 800 mm

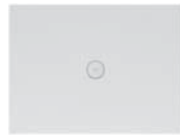

Squaro Infinity ●

Subway Infinity ○

Architectura ●

Architectura ●

Squaro Infinity ●

Squaro Infinity ●

Squaro Infinity ●

UDQ1575SQI2RV (425)

6232 32 (413)

UDA1580ARA215V (433)

UDA1580ARA248V (437)

UDQ1580SQI2LV (424)

UDQ1580SQI2RV (425)

UDQ1580SQI2IV (427)

obdélník, Délka 1500 mm

Šířka: 800 mm

Šířka: 900 mm

Šířka: 900 mm

Šířka: 900 mm

Šířka: 900 mm

Šířka: 900 mm

Šířka: 900 mm

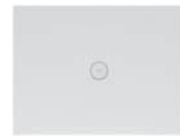
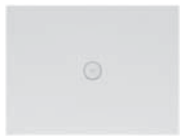

Subway Infinity ○

Architectura ●

Architectura ●

Squaro Infinity ●

Squaro Infinity ●

Squaro Infinity ●

Subway Infinity ○

6232 33 (413)

UDA1590ARA248V (437)

UDA1590ARA215V (433)

UDQ1590SQI2RV (425)

UDQ1590SQI2LV (424)

UDQ1590SQI2IV (427)

6232 34 (413)

obdélník, Délka 1500 mm

Šířka: 900 mm

Šířka: 900 mm

Šířka: 1000 mm

Šířka: 1000 mm

Šířka: 1000 mm

Šířka: 1000 mm

obdélník, Délka 1600 mm

Šířka: 700 mm

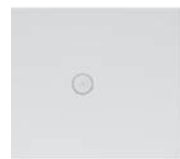
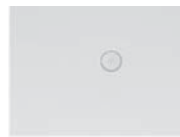
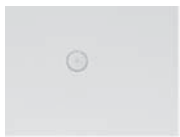

Subway Infinity ○

Subway Infinity ○

Architectura ●

Architectura ●

Squaro Infinity ●

Subway Infinity ○

Architectura ●

6232 14 (410)

6232 24 (412)

UDA1510ARA215V (433)

UDA1510ARA248V (437)

UDQ1510SQI2IV (427)

6232 W5 (408)

UDA1670ARA215V (432)

obdélník, Délka 1600 mm

Šířka: 700 mm

Šířka: 700 mm

Šířka: 750 mm

Šířka: 750 mm

Šířka: 750 mm

Šířka: 800 mm

Šířka: 800 mm



Architectura ●

Squaro Infinity ●

Architectura ●

Architectura ●

Squaro Infinity ●

Architectura ●

Architectura ●

UDA1670ARA248V (436)

UDQ1670SQI2BV (426)

UDA1675ARA215V (432)

UDA1675ARA248V (436)

UDQ1675SQI2BV (426)

UDA1680ARA215V (432)

UDA1680ARA248V (436)

obdélník, Délka 1600 mm

Šířka: 800 mm

Šířka: 900 mm

Šířka: 900 mm

Šířka: 900 mm

Šířka: 900 mm

Šířka: 900 mm

Šířka: 900 mm



Squaro Infinity ●

Architectura ●

Architectura ●

Futurion Flat ●

Squaro ●

Squaro Infinity ●

Subway ●

UDQ1680SQI2V (423)

UDA1690ARA248V (436)

UDA1690ARA215V (432)

UDQ1690FFL2V (418)

UDQ1690SQR2V (419)

UDQ1690SQI2V (423)

UDA1693SUB2V (442)

Materiál

● QUARYL®

● AKRYLÁT

○ KERAMIKA

PŘEHLED SPRCHOVÝCH VANIČEK PODLE TVARU A ROZMĚRŮ

obdélník, Délka 1600 mm

Šířka: 900 mm

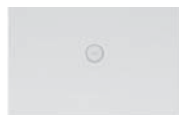

Subway Infinity ○

6232 54 (409)

Šířka: 1000 mm



Squaro Infinity ●

UDQ1610SQI2LV (424)

Šířka: 1000 mm



Squaro Infinity ●

UDQ1610SQI2RV (425)

Šířka: 1000 mm



Squaro Infinity ●

UDQ1610SQI2IV (427)

Šířka: 1000 mm

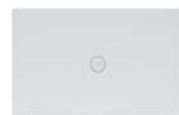

Subway Infinity ○

6232 45 (407)

obdélník, Délka 1700 mm

Šířka: 700 mm



Architectura ●

UDA1770ARA248V (436)

Šířka: 700 mm



Architectura ●

UDA1770ARA215V (432)

obdélník, Délka 1700 mm

Šířka: 700 mm



Squaro Infinity ●

UDQ1770SQI2IV (427)

Šířka: 700 mm



Squaro Infinity ●

UDQ1770SQI2LV (424)

Šířka: 700 mm



Squaro Infinity ●

UDQ1770SQI2RV (425)

Šířka: 750 mm



Architectura ●

UDA1775ARA215V (432)

Šířka: 750 mm



Architectura ●

UDA1775ARA248V (436)

Šířka: 750 mm



Squaro Infinity ●

UDQ1775SQI2LV (424)

Šířka: 750 mm



Squaro Infinity ●

UDQ1775SQI2RV (425)

obdélník, Délka 1700 mm

Šířka: 750 mm



Squaro Infinity ●

UDQ1775SQI2IV (427)

Šířka: 800 mm



Architectura ●

UDA1780ARA248V (436)

Šířka: 800 mm



Architectura ●

UDA1780ARA215V (432)

Šířka: 800 mm



Squaro ●

UDQ1780SQR2V (419)

Šířka: 800 mm



Squaro Infinity ●

UDQ1780SQI2RV (425)

Šířka: 800 mm



Squaro Infinity ●

UDQ1780SQI2IV (427)

Šířka: 800 mm



Squaro Infinity ●

UDQ1780SQI2LV (424)

obdélník, Délka 1700 mm

Šířka: 900 mm



Architectura ●

UDA1790ARA215V (432)

Šířka: 900 mm



Architectura ●

UDA1790ARA248V (436)

Šířka: 900 mm



Squaro Infinity ●

UDQ1790SQI2LV (424)

Šířka: 900 mm



Squaro Infinity ●

UDQ1790SQI2RV (425)

Šířka: 900 mm



Squaro Infinity ●

UDQ1790SQI2IV (427)

Šířka: 1000 mm



Squaro Infinity ●

UDQ1710SQI2LV (424)

Šířka: 1000 mm



Squaro Infinity ●

UDQ1710SQI2RV (425)

obdélník, Délka 1700 mm

Šířka: 1000 mm



Squaro Infinity ●

UDQ1710SQI2IV (427)

obdélník, Délka 1800 mm

Šířka: 700 mm



Squaro Infinity ●

UDQ1870SQI2BV (426)

Šířka: 750 mm



Squaro Infinity ●

UDQ1875SQI2BV (426)

Šířka: 800 mm



Architectura ●

UDA1880ARA215V (432)

Šířka: 800 mm



Architectura ●

UDA1880ARA248V (436)

Šířka: 800 mm



Squaro Infinity ●

UDQ1880SQI2V (423)

Šířka: 900 mm



Architectura ●

UDA1890ARA215V (432)

Materiál

● QUARYL®

● AKRYLÁT

○ KERAMIKA

PŘEHLED SPRCHOVÝCH VANIČEK PODLE TVARU A ROZMĚRŮ

obdélník, Délka 1800 mm

Šířka: 900 mm



Architectura ●
UDA1890ARA248V (436)

Šířka: 900 mm



Furion Flat ●
UDQ1890FFL2V (418)

Šířka: 900 mm



Squaro ●
UDQ1890SQR2V (419)

Šířka: 900 mm



Squaro Infinity ●
UDQ1890SQI2BV (426)

Šířka: 900 mm



Subway ●
UDA1893SUB2V (442)

Šířka: 1000 mm



Squaro Infinity ●
UDQ1810SQI2V (423)

Čtvercová, Délka 700 mm

Šířka: 700 mm



O.novo ○
6028 A7 (402)

Čtvercová, Délka 800 mm

Šířka: 800 mm



Architectura ●
UDA8080ARA115V (431)

Šířka: 800 mm



Architectura ●
UDA8080ARA148V (435)

Šířka: 800 mm



Furion ●
UDQ0806FUT1V (417)

Šířka: 800 mm



Lifetime Plus ○
6223 B3 (398)

Šířka: 800 mm



O.novo ○
6215 80 (401)

Šířka: 800 mm



O.novo ●
UDA0806DEN1V (439)

Šířka: 800 mm



O.novo Plus ○
6210 C3 (399)

Čtvercová, Délka 800 mm

Šířka: 800 mm



Squaro Infinity ●
UDQ0808SQI1RV (425)

Šířka: 800 mm



Squaro Infinity ●
UDQ0808SQI1LV (424)

Šířka: 800 mm



Squaro Infinity ●
UDQ0808SQI1V (427)

Šířka: 800 mm

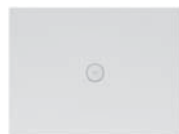

Subway Infinity ○
6228 C3 (413)

Čtvercová, Délka 900 mm

Šířka: 900 mm



Architectura ●
UDA9090ARA148V (435)

Šířka: 900 mm



Architectura ●
UDA9090ARA115V (431)

Šířka: 900 mm



Furion ●
UDQ0906FUT1V (417)

Čtvercová, Délka 900 mm

Šířka: 900 mm



Furion Flat ●
UDQ0900FFL1V (417)

Šířka: 900 mm



Lifetime Plus ○
6223 D4 (398)

Šířka: 900 mm



O.novo ○
6221 90 (401)

Šířka: 900 mm



O.novo ●
UDA0906DEN1V (439)

Šířka: 900 mm



O.novo Plus ○
6210 D4 (399)

Šířka: 900 mm



Squaro ●
UDQ0910SQR1V (419)

Šířka: 900 mm



Squaro Infinity ●
UDQ0909SQI1V (423)

Čtvercová, Délka 900 mm

Šířka: 900 mm



Subway ●
UDA0935SUB1V (441)

Šířka: 900 mm

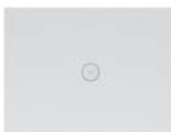

Subway Infinity ○
6228 H4 (413)

Šířka: 900 mm

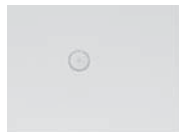

Subway Infinity ○
6228 F4 (411)

Čtvercová, Délka 1000 mm

Šířka: 1000 mm



Architectura ●
UDA1010ARA115V (431)

Šířka: 1000 mm



Architectura ●
UDA1010ARA148V (435)

Šířka: 1000 mm



Lifetime Plus ○
6223 J5 (398)

Šířka: 1000 mm



O.novo ●
UDA1006DEN1V (439)

Materiál

● QUARYL®

● AKRYLÁT

○ KERAMIKA

PŘEHLED SPRCHOVÝCH VANIČEK PODLE TVARU A ROZMĚRŮ

Čtvercová, Délka 1000 mm

Šířka: 1000 mm



O.novo ○
6060 10 (401)

Šířka: 1000 mm



O.novo Plus ○
6210 G5 (399)

Šířka: 1000 mm



Squaro ●
UDQ1010SQR1V (419)

Šířka: 1000 mm



Squaro Infinity ●
UDQ1010SQI1V (423)

Šířka: 1000 mm



Subway ●
UDA1035SUB1V (441)

Šířka: 1000 mm

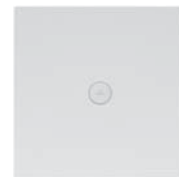

Subway Infinity ○
6228 J5 (407)

Čtvrtkruhová, Délka 800 mm

Šířka: 800 mm



O.novo Plus ○
6213 C3 (400)

Čtvrtkruhová, Délka 900 mm

Šířka: 900 mm



O.novo ●
UDA0906DEN4V (441)

Šířka: 900 mm



O.novo ○
6209 90 (402)

Šířka: 900 mm



O.novo Plus ○
6213 D4 (400)

Čtvrtkruhová, Délka 1000 mm

Šířka: 1000 mm



O.novo Plus ○
6213 G5 (400)

PŘEHLED

Materiál

● QUARYL®

● AKRYLÁT

○ KERAMIKA

LIFETIME PLUS (obdélník), keramika

be

Technické informace:

Keramika v barvě bílá Alpin (01) ve třídě protiskluznosti B (PN18), v barvách Taupe (TP) a Ardoise (W9) ve třídě protiskluznosti A (PN12).
Velmi ploché provedení k osazení na podlahu nebo k zapuštění do roviny s podlahou.
4 strany glazované
Montážní výšku sprchové vaničky lze při použití odtokové soupravy 9226 00 XX o 30 mm snížit.
Pozor! Tato odtoková souprava nesplňuje normu EN 274

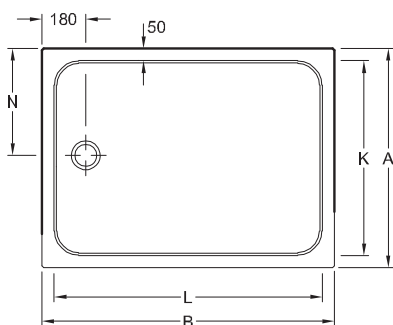

Objednací číslo	A	B	K	L	N	T
6223 S4 XX	900	1400	800	1300	450	18
6223 S3 XX	800	1400	700	1300	400	18
6223 N4 XX	900	1200	800	1100	450	18
6223 N3 XX	800	1200	700	1100	400	18
6223 J3 XX	800	1000	700	900	400	18

Objednací číslo	Rozměry d x š x v	Váha kg	Odpad ø	01	TP, W9
6223 S4 XX	1400 x 900 x 35 mm	49,45	90	704,-	810,-
6223 S3 XX	1400 x 800 x 35 mm	41,65		689,-	792,-
6223 N4 XX	1200 x 900 x 35 mm	37,2		665,-	764,-
6223 N3 XX	1200 x 800 x 35 mm	34,7		626,-	719,-
6223 J3 XX	1000 x 800 x 35 mm	30,3		602,-	692,-

Příslušenství k sprchovým vaničkám:

Objednací číslo	Popis	61, 68, 69
9225 00 XX	výpust Tempoplex Plus Ø 90 mm (na přání) (zadejte prosím údaj o barvě obsaženého krytu odtoku)	93,-
9226 00 XX	výpust Tempoplex Plus Compact Ø 90 mm (na přání) (zadejte prosím údaj o barvě obsaženého krytu odtoku)	97,-
9226 02 XX	Kryt odtoku (na přání)	31,-

LIFETIME PLUS (čtvercová), keramika

Technické informace:

Keramika v barvě bílá Alpin (01) ve třídě protiskluznosti B (PN18), v barvách Taupe (TP) a Ardoise (W9) ve třídě protiskluznosti A (PN12).
Velmi ploché provedení k osazení na podlahu nebo k zapuštění do roviny s podlahou.
4 strany glazované
Montážní výšku sprchové vaničky lze při použití odtokové soupravy 9226 00 XX o 30 mm snížit.
Pozor! Tato odtoková souprava nesplňuje normu EN 274

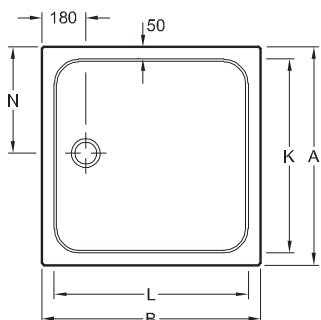

Objednací číslo	A	B	K	L	N	T
6223 J5 XX	1000	1000	900	900	500	18
6223 D4 XX	900	900	700	700	450	18
6223 B3 XX	800	800	700	700	400	18

Objednací číslo	Rozměry d x š x v	Váha kg	Odpad ø	01	TP, W9
6223 J5 XX	1000 x 1000 x 35 mm	39,5	90	535,-	616,-
6223 D4 XX	900 x 900 x 35 mm	28,6		467,-	537,-
6223 B3 XX	800 x 800 x 35 mm	23,05		387,-	444,-

Příslušenství k sprchovým vaničkám:

Objednací číslo	Popis	61, 68, 69
9225 00 XX	výpust Tempoplex Plus Ø 90 mm (na přání) (zadejte prosím údaj o barvě obsaženého krytu odtoku)	93,-
9226 00 XX	výpust Tempoplex Plus Compact Ø 90 mm (na přání) (zadejte prosím údaj o barvě obsaženého krytu odtoku)	97,-
9226 02 XX	Kryt odtoku (na přání)	31,-

XX = dosadíte kód barvy

Další informace o barvách jsou uvedeny na stránce na začátku kapitoly.

O.NOVO PLUS (obdélník), keramika

be

Technické informace:

Keramika s protiskluzovou úpravou povrchu (PN 18 / třída protiskluznosti B)
K postavení na podlahu nebo licujícímu zabudování

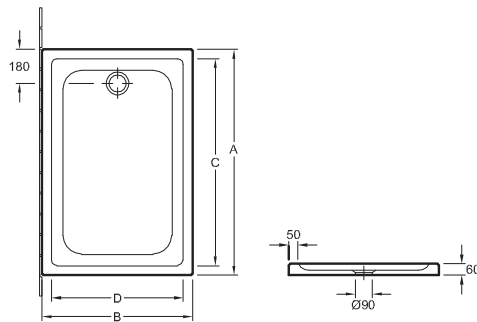

Objednací číslo	A	B	C	D
6210 G4 01	1200	900	1080	780
6210 K3 01	1200	800	1100	700
6210 G3 01	1000	800	900	700
6210 D2 01	900	750	800	650
6210 D1 01	900	700	800	600

Objednací číslo	Rozměry d x š x v	Váha kg	Odpad ø	01
6210 G4 01	1200 x 900 x 60 mm	48,95	90	625,-
6210 K3 01	1200 x 800 x 60 mm	42,6		512,-
6210 G3 01	1000 x 800 x 60 mm	35,65		491,-
6210 D2 01	900 x 750 x 60 mm	28,9		404,-
6210 D1 01	900 x 700 x 60 mm	26,95		404,-

Příslušenství k sprchovým vaničkám:

Objednací číslo	Popis	01
8200 00 61	Kompletní odpad (na přání)	100,-

O.NOVO PLUS (čtvercová), keramika

Technické informace:

Keramika s protiskluzovou úpravou povrchu (PN 18 / třída protiskluznosti B)
K postavení na podlahu nebo licujícímu zabudování

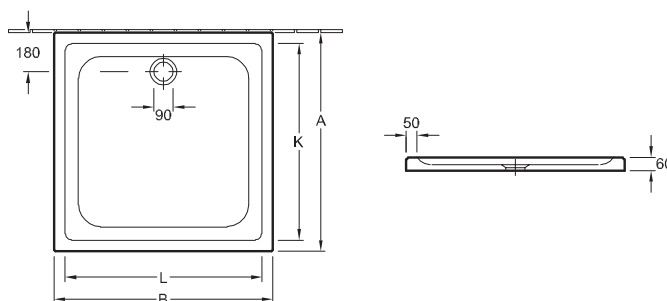

Objednací číslo	A	B	K	L
6210 G5 01	1000	1000	900	900
6210 D4 01	900	900	800	800
6210 C3 01	800	800	700	700

Objednací číslo	Rozměry d x š x v	Váha kg	Odpad ø	01
6210 G5 01	1000 x 1000 x 60 mm	41,81	90	519,-
6210 D4 01	900 x 900 x 60 mm	34,1		350,-
6210 C3 01	800 x 800 x 60 mm	27,75		350,-

Příslušenství k sprchovým vaničkám:

Objednací číslo	Popis	01
8200 00 61	Kompletní odpad (na přání)	100,-

O.NOVO PLUS (čtveřkruhová), keramika

be

Technické informace:

Keramika s protiskluzovou úpravou povrchu (PN 18 / třída protiskluznosti B)
K postavení na podlahu nebo licujícímu zabudování

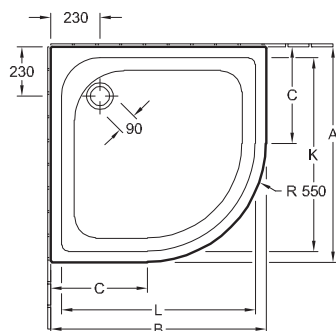

Objednací číslo	A	B	C	K	L
6213 G5 01	1000	1000	450	900	900
6213 D4 01	900	900	350	800	800
6213 C3 01	800	800	250	700	700

Objednací číslo	Rozměry d x š x v	Váha kg	Odpad ø	01
6213 G5 01	1000 x 1000 x 60 mm	39,2	90	436,-
6213 D4 01	900 x 900 x 60 mm	30,35		387,-
6213 C3 01	800 x 800 x 60 mm	24,3		330,-

Príslušenství k sprchovým vaničkám:

Objednací číslo	Popis	
8200 00 61	Kompletní odpad (na přání)	100,-

O.NOVO (obdélník), keramika

Technické informace:

Keramika s lesklým povrchem a výstupky
K postavení na podlahu nebo licujícímu zabudování

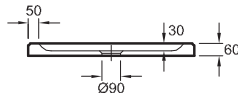
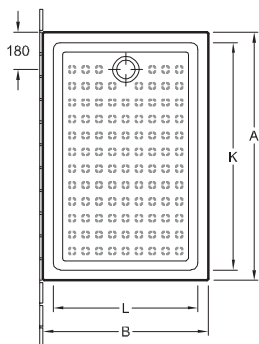

Objednací číslo	A	B	K	L
6062 90 01	1200	900	1080	780
6222 12 01	1200	800	1100	700
6061 80 01	1000	800	880	680

Objednací číslo	Rozměry d x š x v	hloubka	Váha kg	Odpad ø	01
6062 90 01	1200 x 900 x 60 mm	30	47,5	90	521,-
6222 12 01	1200 x 800 x 60 mm		43,4		438,-
6061 80 01	1000 x 800 x 60 mm		34,35		409,-

Príslušenství k sprchovým vaničkám:

Objednací číslo	Popis	
8200 00 61	Kompletní odpad (na přání)	100,-

XX = dosadíte kód barvy

Další informace o barvách jsou uvedeny na stránce na začátku kapitoly.

O.NOVO (Čtvercová), keramika

be

Technické informace:

Keramika s lesklým povrchem a výstupky
K postavení na podlahu nebo lícujícímu zabudování

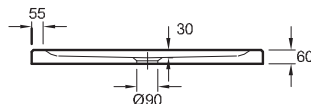
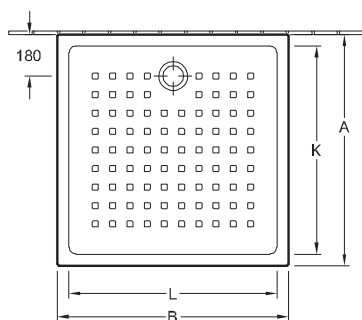

Objednací číslo	A	B	K	L
6060 10 01	1000	1000	890	890
6221 90 01	900	900	800	800

Objednací číslo	Rozměry d x š x v	hloubka	Váha kg	Odpad ø	01
6060 10 01	1000 x 1000 x 60 mm	30	43,12	90	389,-
6221 90 01	900 x 900 x 60 mm		34,1		325,-

Příslušenství k sprchovým vaničkám:

Objednací číslo	Popis	
8200 00 61	Kompletní odpad (na přání)	100,-

O.NOVO (Čtvercová), keramika

Technické informace:

Keramika s lesklým povrchem a výstupky
K postavení na podlahu nebo lícujícímu zabudování

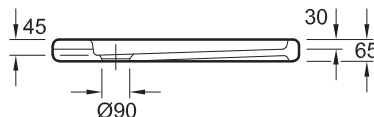
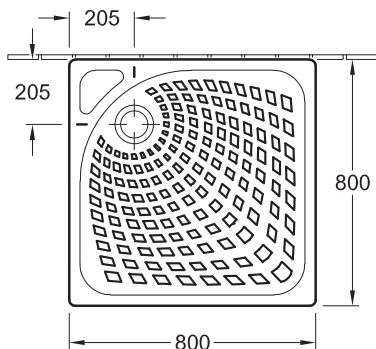

Objednací číslo	Rozměry d x š x v	hloubka	Váha kg	Odpad ø	01
6215 80 01	800 x 800 x 65 mm	30	27,8	90	325,-

Příslušenství k sprchovým vaničkám:

Objednací číslo	Popis	
8200 00 61	Kompletní odpad (na přání)	100,-

O.NOVO (Čtvercová), keramika

be

Technické informace:

Keramika s lesklým povrchem a výstupky
K postavení na podlahu

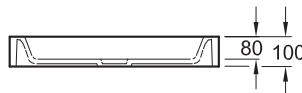
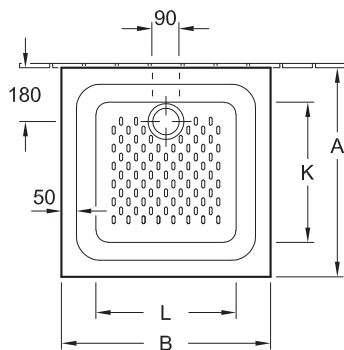

Objednací číslo	A	B	K	L
6028 A7 01	700	700	470	470

Objednací číslo	Rozměry d x š x v	hloubka	Váha kg	Odpad ø	01
6028 A7 01	700 x 700 x 100 mm	80	28,5	90	217,-

Příslušenství k sprchovým vaničkám:

Objednací číslo	Popis	
8200 00 61	Kompletní odpad (na přání)	100,-

O.NOVO (Čtvrtkruhová), keramika

Technické informace:

Keramika s lesklým povrchem a výstupky
K postavení na podlahu nebo lícujícímu zabudování

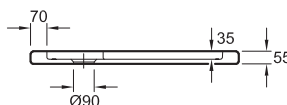
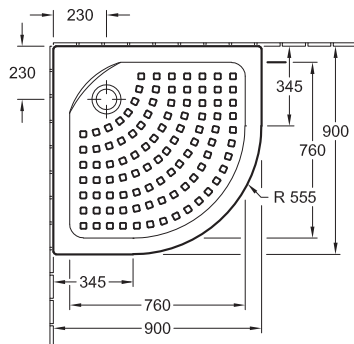

Objednací číslo	Rozměry d x š x v	hloubka	Váha kg	Odpad ø	01
6209 90 01	900 x 900 x 55 mm	35	31,6	90	325,-

Příslušenství k sprchovým vaničkám:

Objednací číslo	Popis	
8200 00 61	Kompletní odpad (na přání)	100,-

SUBWAY INFINITY



be

Subway Infinity je formátovatelná sprchová vanička z keramiky od Villeroy & Boch, umožňující větší volnost tvarového a barevného řešení. Tři různé montážní varianty mimoto umožňují mimořádně flexibilní instalaci.

Více volnosti při řešení

- 43 modelů od 1600 x 1000 po 800 x 750 mm plus další rozměry a speciální tvary řezané na míru
- Ultraplachý tvar s výškou okraje 40 mm

Snadná a bezpečná instalace

- Tři různé montážní varianty: zapuštění do roviny s podlahou, montáž na dlažbu, montáž na sokl
- nabízíme sady těsnění MEPA-Aquaproof
- Montážní rámy MEPA jsou k dispozici pro všechny velikosti

Protiskluzová úprava – maximální bezpečnost

- U protiskluzové úpravy na keramických sprchových vaničkách se nejedná o nátěr povrchu, protiskluznosti se docílí částecí v glazuře. Výsledkem je trvanlivá protiskluzná úprava umožňující snadné čištění.
- Všechny velikosti dodáváme v bílé Alpin s třídou protiskluznosti B (PN18) a dále v barvách Taupe a Ardoise s třídou protiskluznosti A (PN12).

S
H
A
N
IČKY



Barvy keramických sprchových vaniček

Barvy s protiskluzovou úpravou

Třída protiskluznosti PN18	Třída protiskluznosti PN12	Třída protiskluznosti PN12
-------------------------------	-------------------------------	-------------------------------



01 bílá Alpin s protiskluzovou úpravou



W9 Ardoise Anti-slip



TP Taupe Anti-slip

Barvy krytů výpusti



61 pochromováno



68 bílá



69 Brushed Chrome

SUBWAY INFINITY

be

Dekory ViPrint



ViPrint je inovativní technologie umožňující potisk sprchových vaniček Subway Infinity zajímavými dekory. ViPrint spojuje designové možnosti dlážděných sprch s výhodami snadného čištění bezespárového povrchu sprchových vaniček.



Fascinující design

- 20 zajímavých dekorů inspirovaných čtyřmi druhy vzorů "Nature", "Heritage", "Geometry" a "Tiles"
- Rozmanité možnosti řešení umožňují vizuální přizpůsobení stávající barevnosti prostoru i použití jako barevný kontrast k obkladům stěn a dlaždic

Vysoká kvalita a bezpečí

- Trvale stálobarevné a s dlouhou životností, protože jsou dekory součástí glazury
- Zvláště snadné čištění
- Všechny velikosti ViPrint dekorů mají také třídu protiskluznosti A (PN12).

Dekory ViPrint s třídou protiskluznosti A (PN12)

technické informace

Sprchové vaničky s dekory ViPrint dodáváme v oříznutých i pevných formátech (neoríznuté). Neoríznuté vaničky mají glazovanou hranu v uvedených barvách (viz barevné odstíny vedle dekoru). Oříznuté strany musejí být přisazené ke stěně nebo zapuštěné do podlahy. Objednávky sprchových vaniček na míru, které jsme již potvrdili, jsou závazné a nelze je zrušit ani změnit.

Inspired by Heritage



C0 Townhouse



Light Grey



C1 Abbey Grey



Light Grey



C2 Abbey Blue



Light Grey



C3 Palazzo



TP Taupe

Inspired by Nature



C6 Drift Wood



Light Grey

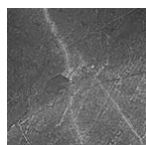

C7 Highland Stone



TP Taupe



C8 Nordic Creek



Light Grey



C9 Blue Lagoon



Light Grey

Vzor je opatřen podél krátké strany

Inspired by Geometry



D0 Star Flower



01 bílá Alpin

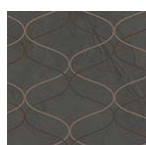

D1 Sinus Black



Light Grey

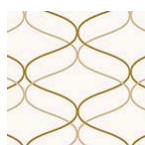

D2 Sinus White



01 bílá Alpin



D3 Eternity



Light Grey

SUBWAY INFINITY

be

Dekory ViPrint

Inspired by Tiles

Lodge-Effect



A1 Lodge
Beige-Effect

Vzor je opatřen podél
krátké strany



01 bílá Alpin

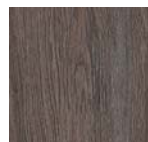

A6 Lodge
Dark Brown-Effect

Vzor je opatřen podél
krátké strany



TP Taupe

X-Plane-Effect

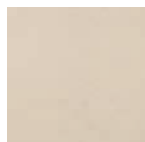

A2 X-Plane
Creme-Effect



Light Grey



A3 X-Plane
Anthracite-Effect



W9 Ardoise

Upper Side-Effect



B6 Upper Side
Creme-Effect



Sand Beige



B9 Upper Side
Anthracite-Effect



TP Taupe

Bernina-Effect

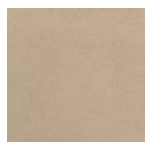

A7 Bernina
Beige-Effect



Light Grey

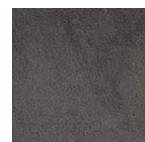

A8 Bernina
Anthracite-Effect



W9 Ardoise

Všimněte si prosím:

Díky použití ViPrint dekoru „Inspired by Tiles“ lze sprchovou vaničku přizpůsobit designu podlahových dlaždic. Z důvodu odlišného výrobního postupu, rozdílných materiálů a barevných odstínů dlaždic však může vzhled sprchových vaniček v porovnání s dlaždicemi vykazovat drobné odchylky. Jako špičkový výrobce se samozřejmě snažíme docílit všemi prostředky toho, aby design působil pokud možno jednotně. Odchylky dané odlišným způsobem výroby nejsou projevem nedostatečné kvality.

Tyto dekory ViPrint lze nejlépe porovnat s dlaždicemi odstínu X45. Ještě před instalací v každém případě porovnejte kompatibilitu s odstíny vašich dlaždic.

Kódy výrobků

U dekoru ViPrint je kód barvy uveden na 9. a 10. místě kódu výrobku, viz příklad:

Kód výrobku	kód ViPrint	Kód barvy
6232 34	VP	A1

Bližší informace k dekorům ViPrint najdete na naší webové stránce:
PRO.VILLEROY-BOCH.COM/VIPRINT



Stáhněte si Augmented Reality App a
zobrazte si Vámi vybraný ViPrint:
villeroyboch.com/ar



SUBWAY INFINITY A VIPRINT

be

Jak správně objednávat?

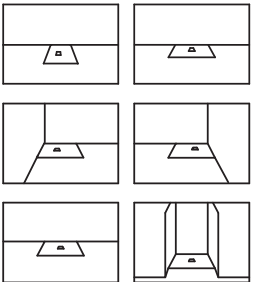
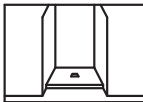
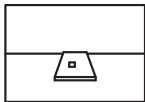
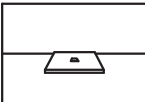
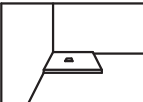
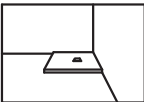
Délka	Šířka	Instalace v jedné rovině	Přiléhající instalace				
		strana 413	strana 407, 408, 409, 410, 411, 412	strana 407, 408	strana 407, 409	strana 407, 411, 410, 409, 408	strana 407, 412, 411, 409, 408
							
800	750	○	-	-	-	-	-
	800	○	-	-	-	-	-
900	700	○	○	-	-	○	○
	750	○	○	-	-	○	○
	800	○	○	○	-	○	○
	900	○	○	-	-	○	○
1000	700	○	○	-	○	○	○
	750	○	○	-	○	○	○
	800	○	○	○	○	○	○
	900	○	○	○	-	○	○
	1000	○	○	○	○	○	○
1100	900	○	○	○	-	○	○
1200	700	○	-	-	-	-	-
	750	○	○	-	○	○	○
	800	○	○	-	○	○	○
	900	○	○	○	○	○	○
1300	900	○	○	○	-	○	○
1400	750	○	○	-	○	○	○
	800	○	○	-	○	○	○
	900	○	○	○	○	○	○
1500	750	○	-	-	-	-	-
	800	○	-	-	-	-	-
	900	○	○	-	-	○	○
	1000	○	○	○	-	○	○
1600	900	○	○	-	○	○	○
	1000	○	○	○	○	○	○

Ostatní rozměry pro přířez s milimetrovou přesností viz strana 415-416.

Speciální tvary viz objednávkový formulář nebo strana 415-416

Symbol "o" znamená: tento rozměr je možný

S
H
A
N
ČK
V

SUBWAY INFINITY standardní modely, univerzální pro různé montážní varianty (obdélník), keramika

be

Technické informace:

Keramika v barvě bílá Alpin (01) ve třídě protiskluznosti B (PN18), v barvách Taupe (TP), Ardoise (W9) a dekory ViPrint ve třídě protiskluznosti A (PN12).

4 strany glazované

Tyto sprchové vaničky nejsou oříznuté a lze je použít pro všechny typy instalace (doporučujeme: instalační systém Mepa č. v.ř. 9223 76 00)

9223 76 00

Montážní výšku sprchové vaničky lze při použití odtokové soupravy 9226 00 XX o 30 mm snížit.

Pozor! Tato odtoková souprava nespĺňuje normu EN 274

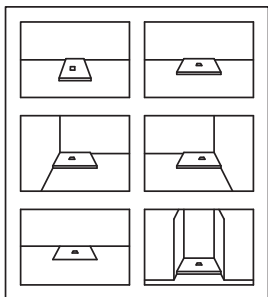
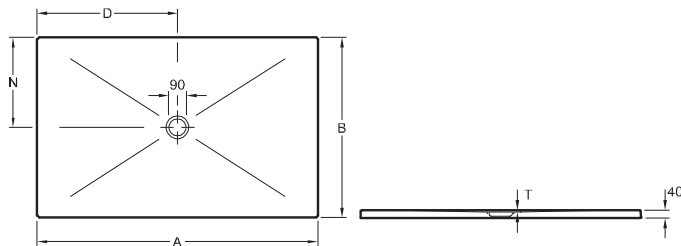
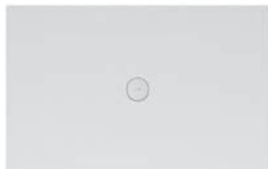

Objednací číslo	A	B	D	N	T
6232 45 XX	1600	1000	800	500	12
6231 S4 XX	1400	900	700	450	12
6230 N4 XX	1200	900	600	450	12
6229 J3 XX	1000	800	500	400	12
6228 J5 XX	1000	1000	500	500	12

S H A
NIČKY

Objednací číslo	Rozměry d x š x v	Váha kg	Odpad ø	01	TP, W9	VPXX
6232 45 XX	1600 x 1000 x 40 mm	63,5	90	987,-	1.134,-	1.332,-
6231 S4 XX	1400 x 900 x 40 mm	52,8		735,-	845,-	992,-
6230 N4 XX	1200 x 900 x 40 mm	42,95		669,-	769,-	903,-
6229 J3 XX	1000 x 800 x 40 mm	34,1		607,-	698,-	819,-
6228 J5 XX	1000 x 1000 x 40 mm	40,85		546,-	628,-	737,-

Příslušenství k sprchovým vaničkám:

Objednací číslo	Popis	61, 68, 69
9225 00 XX	výpust Tempoplex Plus Ø 90 mm (potřebné příslušenství) (zadejte prosím údaj o barvě obsaženého krytu odtoku)	93,-
9226 00 XX	výpust Tempoplex Plus Compact Ø 90 mm (potřebné příslušenství) (zadejte prosím údaj o barvě obsaženého krytu odtoku)	97,-
9226 02 XX	Kryt odtoku (na přání)	31,-
9223 76 00	Instalační systém Mepa, pro keramické sprchové vaničky (na přání)	387,-

XX = dosadte kód barvy

Další informace o barvách jsou uvedeny na stránce na začátku kapitoly.

SUBWAY INFINITY krátkou oříznutou stranou ke stěně, univerzální pro všechny montážní varianty (obdélník), keramika be

Technické informace:

Keramika v barvě bílá Alpin (01) ve třídě protiskluznosti B (PN18), v barvách Taupe (TP), Ardoise (W9) a dekory ViPrint ve třídě protiskluznosti A (PN12).

Tyto sprchové vaničky jsou oříznuté na krátké straně a je nutno je umístit oříznutou (neglazovanou) stranou ke stěně.

Příplatek za formátování je již obsažen v celkové ceně!

Prosím pozor: výpust je umístěna asymetricky, nikoli centrálně!

Montážní výšku sprchové vaničky lze při použití odtokové soupravy 9226 00 XX o 30 mm snížit.

Pozor! Tato odtoková souprava nespĺňuje normu EN 274

*Sprchové vaničky označené hvězdičkou lze instalovat pouze s instalačním systémem Mepa č. v.ř. 9223 76 nebo alternativně do maltového lože.

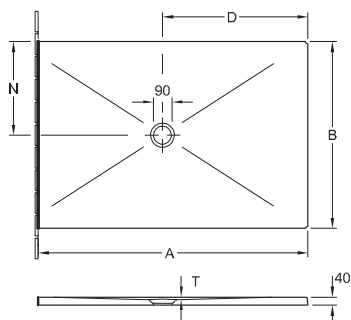
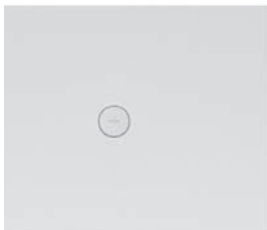

Objednací číslo	A	B	D	N	T
6232 W5 XX*	1500	1000	800	500	12
6231 R4 XX	1300	900	700	450	12
6230 M4 XX	1100	900	600	450	12
6228 K4 XX	1000	900	500	450	12
6229 E3 XX	900	800	500	400	12

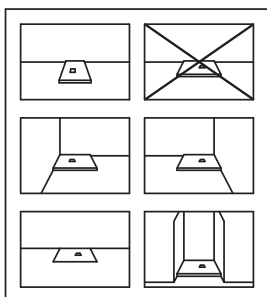

Objednací číslo	Rozměry d x š x v	Váha kg	Odpad ø	01	TP, W9	VPXX
6232 W5 XX*	1500 x 1000 x 40 mm	63,75	90	980,-	1.127,-	1.323,-
6231 R4 XX	1300 x 900 x 40 mm	49,21		724,-	833,-	978,-
6230 M4 XX	1100 x 900 x 40 mm	41,25		631,-	726,-	852,-
6228 K4 XX	1000 x 900 x 40 mm	39,1		662,-	762,-	894,-
6229 E3 XX	900 x 800 x 40 mm	29,7		589,-	677,-	795,-

Příslušenství k sprchovým vaničkám:

Objednací číslo	Popis	61, 68, 69
9225 00 XX	výpust Tempoplex Plus Ø 90 mm (potřebné příslušenství) (zadejte prosím údaj o barvě obsaženého krytu odtoku)	93,-
9226 00 XX	výpust Tempoplex Plus Compact Ø 90 mm (potřebné příslušenství) (zadejte prosím údaj o barvě obsaženého krytu odtoku)	97,-
9226 02 XX	Kryt odtoku (na přání)	31,-
9223 76 00	Instalační systém Mepa, pro keramické sprchové vaničky (na přání)	387,-

XX = dosadte kód barvy

Další informace o barvách jsou uvedeny na stránce na začátku kapitoly.

SUBWAY INFINITY dlouhou oříznutou stranou ke stěně, univerzální pro různé montážní varianty (obdélník), keramika

be

Technické informace:

Keramika v barvě bílá Alpin (01) ve třídě protiskluznosti B (PN18), v barvách Taupe (TP), Ardoise (W9) a dekory ViPrint ve třídě protiskluznosti A (PN12).

Tyto sprchové vaničky jsou oříznuté na dlouhé straně a je nutno je umístit oříznutou (neglazovanou) stranou ke stěně.

Příplatek za formátování je již obsažen v celkové ceně!

Prosím pozor: výpust je umístěna asymetricky, nikoli centrálně!

Montážní výšku sprchové vaničky lze při použití odtokové soupravy 9226 00 XX o 30 mm snížit.

Pozor! Tato odtoková souprava nespĺňuje normu EN 274

*Sprchové vaničky označené hvězdičkou lze instalovat pouze s instalačním systémem Mepa č. v.řr. 9223 76 nebo alternativně do maltového lože.

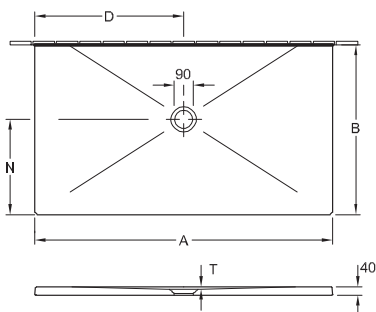
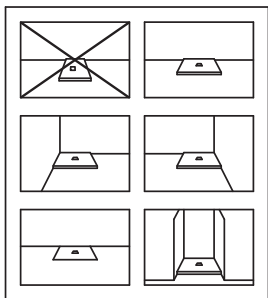
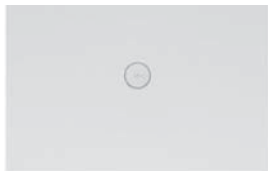

Objednací číslo	A	B	D	N	T
6232 54 XX*	1600	900	800	500	12
6231 T3 XX	1400	800	700	450	12
6231 T2 XX	1400	750	700	450	12
6230 P3 XX	1200	800	600	450	12
6230 P2 XX	1200	750	600	450	12
6229 K2 XX	1000	750	500	400	12
6229 K1 XX	1000	700	500	400	12

S H A
NÍČKY

Objednací číslo	Rozměry d x š x v	Váha kg	Odpad ø	01	TP, W9	VPXX
6232 54 XX*	1600 x 900 x 40 mm	61,2	90	969,-	1.114,-	1.308,-
6231 T3 XX	1400 x 800 x 40 mm	47,11		724,-	833,-	978,-
6231 T2 XX	1400 x 750 x 40 mm	44,17		711,-	817,-	959,-
6230 P3 XX	1200 x 800 x 40 mm	40		651,-	748,-	879,-
6230 P2 XX	1200 x 750 x 40 mm	37,5		637,-	733,-	860,-
6229 K2 XX	1000 x 750 x 40 mm	30,94		607,-	698,-	819,-
6229 K1 XX	1000 x 700 x 40 mm	28,88		602,-	692,-	812,-

Příslušenství k sprchovým vaničkám:

Objednací číslo	Popis	61, 68, 69
9225 00 XX	výpust Tempoplex Plus Ø 90 mm (potřebné příslušenství) (zadejte prosím údaj o barvě obsaženého krytu odtoku)	93,-
9226 00 XX	výpust Tempoplex Plus Compact Ø 90 mm (potřebné příslušenství) (zadejte prosím údaj o barvě obsaženého krytu odtoku)	97,-
9226 02 XX	Kryt odtoku (na přání)	31,-
9223 76 00	Instalační systém Mepa, pro keramické sprchové vaničky (na přání)	387,-

XX = dosadte kód barvy

Další informace o barvách jsou uvedeny na stránce na začátku kapitoly.

SUBWAY INFINITY montáž do rohu, levou stranou ke stěně (obdélník), keramika

be

Technické informace:

Keramika v barvě bílá Alpin (01) ve třídě protiskluznosti B (PN18), v barvách Taupe (TP), Ardoise (W9) a dekory ViPrint ve třídě protiskluznosti A (PN12).

Tyto sprchové vaničky jsou oříznuté na 2 stranách (oříznuté strany jsou neglazované) a je nutno je umístit levou stranou ke stěně.

Příplatek za formátování je již obsažen v celkové ceně!

Prosím pozor: výpust je umístěna asymetricky, nikoli centrálně!

Montážní výšku sprchové vaničky lze při použití odtokové soupravy 9226 00 XX o 30 mm snížit.

Pozor! Tato odtoková souprava nespĺňuje normu EN 274

*Sprchové vaničky označené hvězdičkou lze instalovat pouze s instalačním systémem Mepa č. v.ř. 9223 76 nebo alternativně do maltového lože.

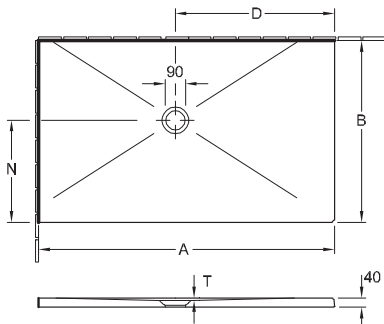
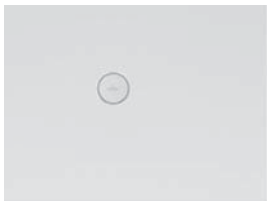

Objednací číslo	A	B	D	N	T
6232 14 XX*	1500	900	800	500	12
6229 F2 XX	900	750	500	400	12
6229 F1 XX	900	700	500	400	12

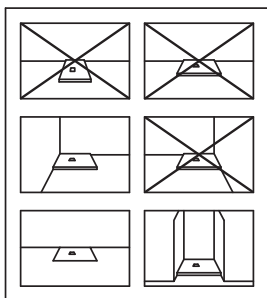

Objednací číslo	Rozměry d x š x v	Váha kg	Odpad ø	01	TP, W9	VPXX
6232 14 XX*	1500 x 900 x 40 mm	57,38	90	950,-	1.092,-	1.282,-
6229 F2 XX	900 x 750 x 40 mm	27,84		533,-	613,-	720,-
6229 F1 XX	900 x 700 x 40 mm	25,99		533,-	613,-	720,-

Příslušenství k sprchovým vaničkám:

Objednací číslo	Popis	61, 68, 69
9225 00 XX	výpust Tempoplex Plus Ø 90 mm (potřebné příslušenství) (zadejte prosím údaj o barvě obsaženého krytu odtoku)	93,-
9226 00 XX	výpust Tempoplex Plus Compact Ø 90 mm (potřebné příslušenství) (zadejte prosím údaj o barvě obsaženého krytu odtoku)	97,-
9226 02 XX	Kryt odtoku (na přání)	31,-
9223 76 00	Instalační systém Mepa, pro keramické sprchové vaničky (na přání)	387,-

XX = dosadíte kód barvy

Další informace o barvách jsou uvedeny na stránce na začátku kapitoly.

SUBWAY INFINITY montáž do rohu, levou nebo pravou stranou ke stěně (Čtvercová), keramika

be

Technické informace:

Keramika v barvě bílá Alpin (01) ve třídě protiskluznosti B (PN18), v barvách Taupe (TP), Ardoise (W9) a dekory ViPrint ve třídě protiskluznosti A (PN12).

Tyto sprchové vaničky jsou na 2 stranách oříznuté (neglazované) a musí se levou nebo pravou oříznutou stranou umístit ke stěně.

Příplatek za formátování je již obsažen v celkové ceně!

Prosím pozor: výpust je umístěna asymetricky, nikoli centrálně!

Montážní výšku sprchové vaničky lze při použití odtokové soupravy 9226 00 XX o 30 mm snížit.

Pozor! Tato odtoková souprava nespĺňuje normu EN 274

*Sprchové vaničky označené hvězdičkou lze instalovat pouze s instalačním systémem Mepa č. v.ř. 9223 76 nebo alternativně do maltového lože.

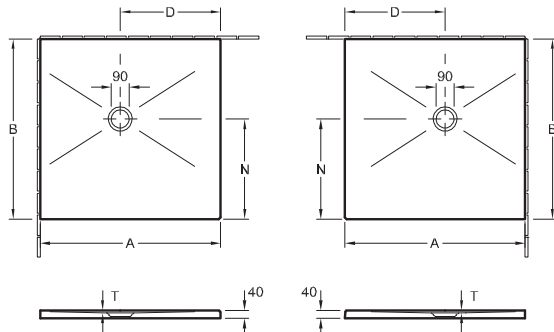
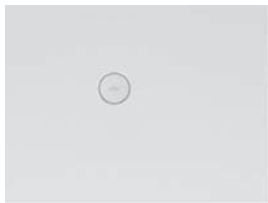

Objednací číslo	A	B	D	N	T
6228 F4 XX	900	900	500	500	12

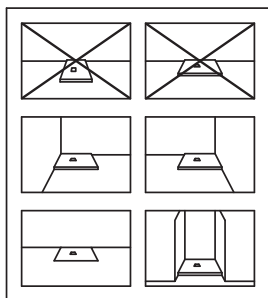

Objednací číslo	Rozměry d x š x v	Váha kg	Odpad ø	01	TP, W9	VPXX
6228 F4 XX	900 x 900 x 40 mm	34,02	90	533,-	613,-	720,-

Příslušenství k sprchovým vaničkám:

Objednací číslo	Popis	61, 68, 69
9225 00 XX	výpust Tempoplex Plus Ø 90 mm (potřebné příslušenství) (zadejte prosím údaj o barvě obsaženého krytu odtoku)	93,-
9226 00 XX	výpust Tempoplex Plus Compact Ø 90 mm (potřebné příslušenství) (zadejte prosím údaj o barvě obsaženého krytu odtoku)	97,-
9226 02 XX	Kryt odtoku (na přání)	31,-
9223 76 00	Instalační systém Mepa, pro keramické sprchové vaničky (na přání)	387,-

XX = dosadte kód barvy

Další informace o barvách jsou uvedeny na stránce na začátku kapitoly.

SUBWAY INFINITY montáž do rohu, pravou stranou ke stěně (obdélník), keramika

be

Technické informace:

Keramika v barvě bílá Alpin (01) ve třídě protiskluznosti B (PN18), v barvách Taupe (TP), Ardoise (W9) a dekory ViPrint ve třídě protiskluznosti A (PN12).

Tyto sprchové vaničky jsou oříznuté na 2 stranách (oříznuté strany jsou neglazované) a je nutno je umístit pravou stranou ke stěně.

Příplatek za formátování je již obsažen v celkové ceně!

Prosím pozor: výpust je umístěna asymetricky, nikoli centrálně!

Montážní výšku sprchové vaničky lze při použití odtokové soupravy 9226 00 XX o 30 mm snížit.

Pozor! Tato odtoková souprava nespĺňuje normu EN 274

*Sprchové vaničky označené hvězdičkou lze instalovat pouze s instalačním systémem Mepa č. v.ř. 9223 76 nebo alternativně do maltového lože.

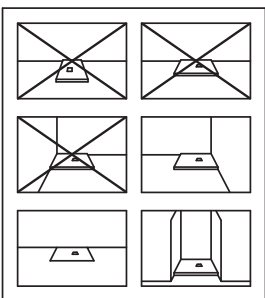
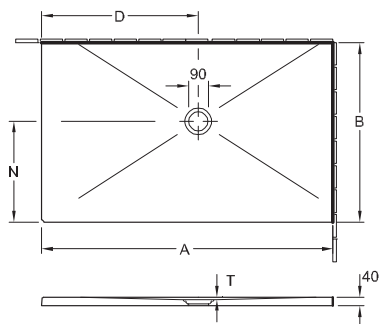
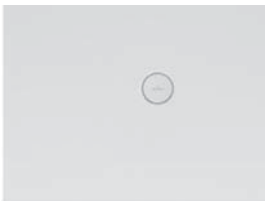

Objednací číslo	A	B	D	N	T
6232 24 XX*	1500	900	800	500	12
6229 G2 XX	900	750	500	400	12
6229 G1 XX	900	700	500	400	12

Objednací číslo	Rozměry d x š x v	Váha kg	Odpad ø	01	TP, W9	VPXX
6232 24 XX*	1500 x 900 x 40 mm	57,38	90	950,-	1.092,-	1.282,-
6229 G2 XX	900 x 750 x 40 mm	27,84		533,-	613,-	720,-
6229 G1 XX	900 x 700 x 40 mm	25,99		533,-	613,-	720,-

Příslušenství k sprchovým vaničkám:

Objednací číslo	Popis	61, 68, 69
9225 00 XX	výpust Tempoplex Plus Ø 90 mm (potřebné příslušenství) (zadejte prosím údaj o barvě obsaženého krytu odtoku)	93,-
9226 00 XX	výpust Tempoplex Plus Compact Ø 90 mm (potřebné příslušenství) (zadejte prosím údaj o barvě obsaženého krytu odtoku)	97,-
9226 02 XX	Kryt odtoku (na přání)	31,-
9223 76 00	Instalační systém Mepa, pro keramické sprchové vaničky (na přání)	387,-

XX = dosadíte kód barvy

Další informace o barvách jsou uvedeny na stránce na začátku kapitoly.

SUBWAY INFINITY pouze pro montáž do roviny s podlahou (obdélník), keramika

be

Technické informace:

Keramika v barvě bílá Alpin (01) ve třídě protiskluznosti B (PN18), v barvách Taupe (TP), Ardoise (W9) a dekory ViPrint ve třídě protiskluznosti A (PN12).

Tyto sprchové vaničky jsou oříznuté na všech 4 stranách (neglazované) a lze je použít pouze k osazení do roviny s podlahou.

Příplatek za formátování je již obsažen v celkové ceně!

Objednávky sprchových vaniček na míru, které jsme již potvrdili, nelze zrušit ani upravovat.

Montážní výšku sprchové vaničky lze při použití odtokové soupravy 9226 00 XX o 30 mm snížit.

Pozor! Tato odtoková souprava nespĺňuje normu EN 274

*Sprchové vaničky označené hvězdičkou lze instalovat pouze s instalačním systémem Mepa č. v.ř. 9223 76 nebo alternativně do maltového lože.

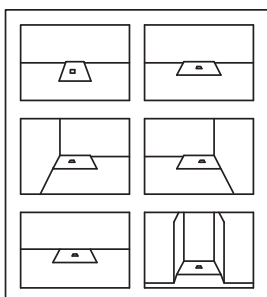
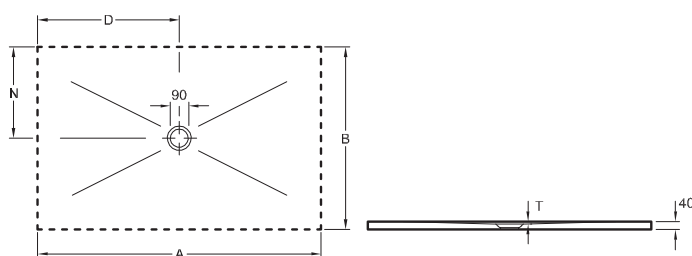
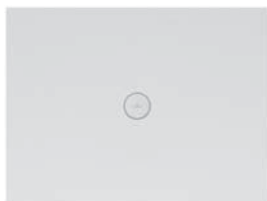

Objednací číslo	A	B	D	N	T
6232 34 XX*	1500	900	750	450	12
6232 33 XX*	1500	800	750	400	12
6232 32 XX*	1500	750	750	375	12
6232 V4 XX*	1400	900	700	450	12
6232 V3 XX*	1400	800	700	400	12
6232 V2 XX*	1400	750	700	375	12
6232 N4 XX*	1200	900	600	450	12
6231 Q3 XX	1200	800	600	400	12
6231 Q2 XX	1200	750	600	375	12
6231 Q1 XX	1200	700	600	350	12
6230 L3 XX	1000	800	500	400	12
6230 L2 XX	1000	750	500	375	12
6230 L1 XX	1000	700	500	350	12
6229 H2 XX	900	750	450	375	12
6229 H1 XX	900	700	450	350	12
6229 C2 XX	800	750	400	375	12
6228 H3 XX	900	800	450	400	12
6228 H4 XX	900	900	450	450	12
6228 C3 XX	800	800	400	400	12

S H A
NÍČKY

Objednací číslo	Rozměry d x š x v	Váha kg	Odpad ø	01	TP, W9	VPXX
6232 34 XX*	1500 x 900 x 40 mm	57,38	90	950,-	1.092,-	1.282,-
6232 33 XX*	1500 x 800 x 40 mm	51		950,-	1.092,-	1.282,-
6232 32 XX*	1500 x 750 x 40 mm	47,81		945,-	1.086,-	1.275,-
6232 V4 XX*	1400 x 900 x 40 mm	53,55		798,-	917,-	1.077,-
6232 V3 XX*	1400 x 800 x 40 mm	47,6		785,-	903,-	1.060,-
6232 V2 XX*	1400 x 750 x 40 mm	44,63		773,-	888,-	1.043,-
6232 N4 XX*	1200 x 900 x 40 mm	68,5		767,-	882,-	1.036,-
6231 Q3 XX	1200 x 800 x 40 mm	40,38		651,-	748,-	879,-
6231 Q2 XX	1200 x 750 x 40 mm	37,86		637,-	733,-	860,-
6231 Q1 XX	1200 x 700 x 40 mm	35,33		631,-	726,-	852,-
6230 L3 XX	1000 x 800 x 40 mm	33,33		607,-	698,-	819,-
6230 L2 XX	1000 x 750 x 40 mm	31,25		607,-	698,-	819,-
6230 L1 XX	1000 x 700 x 40 mm	29,17		602,-	692,-	812,-
6229 H2 XX	900 x 750 x 40 mm	27,84		533,-	613,-	720,-
6229 H1 XX	900 x 700 x 40 mm	25,99		533,-	613,-	720,-
6229 C2 XX	800 x 750 x 40 mm	24,75		490,-	564,-	662,-
6228 H3 XX	900 x 800 x 40 mm	30,25		533,-	613,-	720,-
6228 H4 XX	900 x 900 x 40 mm	34,02	533,-	613,-	720,-	
6228 C3 XX	800 x 800 x 40 mm	26,88	490,-	564,-	662,-	

Příslušenství k sprchovým vaničkám:

Objednací číslo	Popis	61, 68, 69
9225 00 XX	výpust Tempoplex Plus Ø 90 mm (potřebné příslušenství) (zadejte prosím údaj o barvě obsaženého krytu odtoku)	93,-
9226 00 XX	výpust Tempoplex Plus Compact Ø 90 mm (potřebné příslušenství) (zadejte prosím údaj o barvě obsaženého krytu odtoku)	97,-
9226 02 XX	Kryt odtoku (na přání)	31,-
9223 76 00	Instalační systém Mepa, pro keramické sprchové vaničky (na přání)	387,-

XX = dosadte kód barvy

Další informace o barvách jsou uvedeny na stránce na začátku kapitoly.

SUBWAY INFINITY (speciální rozměry a speciální tvary), keramika

be

Technické informace:

Keramika v barvě bílá Alpin (01) ve třídě protiskluznosti B (PN18), v barvách Taupe (TP), Ardoise (W9) a dekory ViPrint ve třídě protiskluznosti A (PN12).

Pro formátované modely prosím uveďte přesný rozměr, viz objednávkový formulář na straně 415-416.

Příplatek za formátování je již obsažen v celkové ceně!

Objednávky sprchových vaniček na míru, které jsme již potvrdili, nelze zrušit ani upravovat.

Montážní výšku sprchové vaničky lze při použití odtokové soupravy 9226 00 XX o 30 mm snížit.

Pozor! Tato odtoková souprava nespĺňuje normu EN 274

*Sprchové vaničky označené hvězdičkou lze instalovat pouze s instalačním systémem Mepa č. v.ř. 9223 76 nebo alternativně do maltového lože.



S
H
A
N
I
Č
K
Y

Objednáací číslo	Rozměry d x š x v	Váha kg	Odpad ø	01	TP, W9	VPXX
6232 SC XX*	1600 x 1000 x 40 mm	69,4	90	1.147,-	1.319,-	1.548,-
6231 SC XX	1400 x 900 x 40 mm	53		894,-	1.028,-	1.207,-
6230 SC XX	1200 x 900 x 40 mm	45		828,-	952,-	1.118,-
6229 SC XX	1000 x 800 x 40 mm	33		766,-	881,-	1.034,-
6228 SC XX	1000 x 1000 x 40 mm	42		705,-	811,-	952,-

Příslušenství k sprchovým vaničkám:

Objednáací číslo	Popis	61, 68, 69
9225 00 XX	výpust Tempoplex Plus Ø 90 mm (potřebné příslušenství) (zadejte prosím údaj o barvě obsaženého krytu odtoku)	93,-
9226 00 XX	výpust Tempoplex Plus Compact Ø 90 mm (potřebné příslušenství) (zadejte prosím údaj o barvě obsaženého krytu odtoku)	97,-
9226 02 XX	Kryt odtoku (na přání)	31,-
9223 76 00	Instalační systém Mepa, pro keramické sprchové vaničky (na přání)	387,-

XX = dosadte kód barvy

Další informace o barvách jsou uvedeny na stránce na začátku kapitoly.

SUBWAY INFINITY, OBJEDNÁVKOVÝ FORMULÁŘ

be

Formulář pro zaměření

Velkoobchodník:	Instalatér:	Koncový zákazník:
Číslo objednávky - velkoobchodník:		
Jméno:	Jméno:	Jméno:
Kontaktní osoba:	Kontaktní osoba:	-
Ulice:	Ulice:	Ulice:
PSČ, město:	PSČ, město:	PSČ, město:
Telefon:	Telefon:	Telefon:
Telefax:	Telefax:	Telefax:
E-Mail:	E-Mail:	E-Mail:
Kontakt na osobu, která provedla zaměření:		
Jméno:	Telefon:	
Ulice:	Telefax:	
PSČ, město:	E-Mail:	

Pozor:
 Vámi uvedená délka a šířka jsou skutečné rozměry požadované sprchové vaničky. Kolem sprchové vaničky musí zůstat nejméně 5mm široká spára pro silikon.
 Vaničky Subway Infinity velikostí 1000x1000, 1000x800, 1200x900 a 1400x900 mohou být oříznuté min. o 10 mm a maximálně 150 mm na jednotlivé straně. Vaničky velikosti XXL (1600 x 1000 mm) mohou být oříznuté min. 10 mm / max. 150 mm na každé dlouhé straně a min. 10 mm / max. 200 mm na každé krátké straně.
Potvrzené objednávky na vaničky oříznuté na míru není možné zrušit ani nahradit.

Obdélníkové sprchové vaničky

Instalace 1: osazení dlouhou stranou ke stěně - oříznutá je dlouhá strana

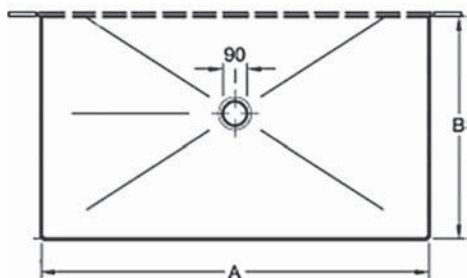

		A	B	
<input type="checkbox"/>	6232 SC	160		B: 850 - 990 mm
<input type="checkbox"/>	6231 SC	140		B: 750 - 890 mm
<input type="checkbox"/>	6230 SC	120		B: 750 - 890 mm
<input type="checkbox"/>	6229 SC	100		B: 650 - 790 mm
<input type="checkbox"/>	6228 SC	100		B: 850 - 990 mm

Barva sprchové vaničky: 01 TP W9

VP ViPrint* Č. dekoru: _____ Název dekoru: _____

Instalace 2: osazení krátkou stranou ke stěně - oříznutá je krátká strana

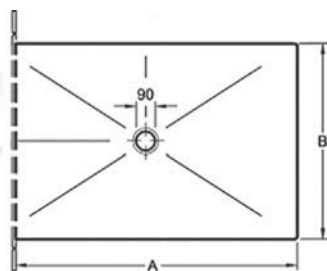

		A	B	
<input type="checkbox"/>	6232 SC		100	A: 1400 - 1590 mm
<input type="checkbox"/>	6231 SC		90	A: 1250 - 1390 mm
<input type="checkbox"/>	6230 SC		90	A: 1050 - 1190 mm
<input type="checkbox"/>	6229 SC		80	A: 850 - 990 mm
<input type="checkbox"/>	6228 SC		100	A: 850 - 990 mm

Barva sprchové vaničky: 01 TP W9

VP ViPrint* Č. dekoru: _____ Název dekoru: _____

Instalace 3: osazení do rohu - oříznuté jsou 2 strany vaničky - LEVÁ VERZE

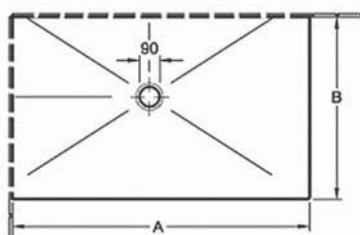

		A	B		
<input type="checkbox"/>	6232 SC			A: 1400 - 1590 mm	B: 850 - 990 mm
<input type="checkbox"/>	6231 SC			A: 1250 - 1390 mm	B: 750 - 890 mm
<input type="checkbox"/>	6230 SC			A: 1050 - 1190 mm	B: 750 - 890 mm
<input type="checkbox"/>	6229 SC			A: 850 - 990 mm	B: 650 - 790 mm
<input type="checkbox"/>	6228 SC			A: 850 - 990 mm	B: 850 - 990 mm

Barva sprchové vaničky: 01 TP W9

VP ViPrint* Č. dekoru: _____ Název dekoru: _____

SUBWAY INFINITY, OBJEDNÁVKOVÝ FORMULÁŘ

be

Formulář pro zaměření

Velkoobchodník:	Instalátér:	Koncový zákazník:
Číslo objednávky - velkoobchodník:		
Jméno:	Jméno:	Jméno:
Kontaktní osoba:	Kontaktní osoba:	-
Ulice:	Ulice:	Ulice:
PSČ, město:	PSČ, město:	PSČ, město:
Telefon:	Telefon:	Telefon:
Telefax:	Telefax:	Telefax:
E-Mail:	E-Mail:	E-Mail:
Kontakt na osobu, která provedla zaměření:		
Jméno:	Telefon:	
Ulice:	Telefax:	
PSČ, město:	E-Mail:	

Pozor:
 Vámi uvedená délka a šířka jsou skutečné rozměry požadované sprchové vaničky. Kolem sprchové vaničky musí zůstat nejméně 5mm široká spára pro silikon.
 Vaničky Subway Infinity velikostí 1000x1000, 1000x800, 1200x900 a 1400x900 mohou být oříznuté min. o 10 mm a maximálně 150 mm na jednotlivé straně. Vaničky velikosti XXL (1600 x 1000 mm) mohou být oříznuté min. 10 mm / max. 150 mm na každé dlouhé straně a min. 10 mm / max. 200 mm na každé krátké straně.
Potvrzené objednávky na vaničky oříznuté na míru není možné zrušit ani nahradit.

Obdélníkové sprchové vaničky

Instalace 4: osazení do rohu – oříznuté jsou 2 strany vaničky – PRAVÁ VERZE

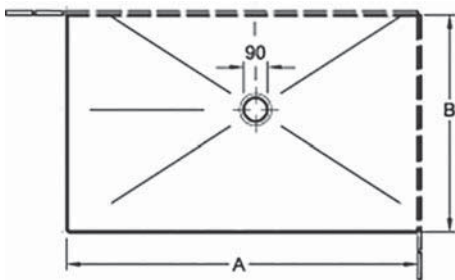

	A	B		
6232 SC			A: 1400 - 1590 mm	B: 850 - 990 mm
6231 SC			A: 1250 - 1390 mm	B: 750 - 890 mm
6230 SC			A: 1050 - 1190 mm	B: 750 - 890 mm
6229 SC			A: 850 - 990 mm	B: 650 - 790 mm
6228 SC			A: 850 - 990 mm	B: 850 - 990 mm

Barva sprchové vaničky: 01 TP W9

VP ViPrint* Č. dekoru: _____ Název dekoru: _____

Instalace 5: osazení do roviny s podlahou – vanička má oříznuté všechny strany

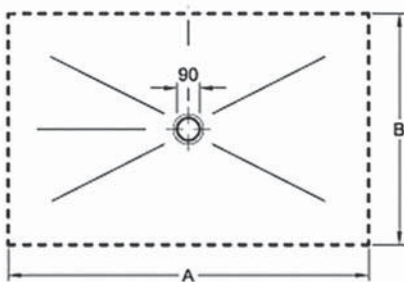

	A	B		
6232 SC			A: 1200 - 1580 mm	B: 700 - 980 mm
6231 SC			A: 1100 - 1380 mm	B: 600 - 880 mm
6230 SC			A: 900 - 1180 mm	B: 600 - 880 mm
6229 SC			A: 700 - 980 mm	B: 500 - 780 mm
6228 SC			A: 700 - 980 mm	B: 700 - 980 mm

Barva sprchové vaničky: 01 TP W9

VP ViPrint* Č. dekoru: _____ Název dekoru: _____

Instalace 6: Pro speciálně oříznuté vaničky prosím přiložte technický výkres. Vaničky Subway Infinity velikostí 1000x1000, 1000x800, 1200x900 a 1400x900 mohou být oříznuté min. o 10 mm a maximálně 150 mm na jednotlivé straně. Vaničky velikosti XXL (1600 x 1000 mm) mohou být oříznuté min. 10 mm / max. 150 mm na každé dlouhé straně a min. 10 mm / max. 200 mm na každé krátké straně.

Příklady:

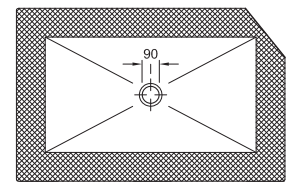
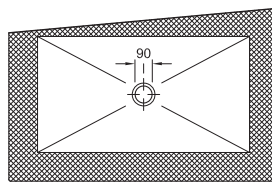
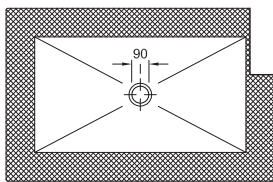

Barva sprchové vaničky: 01 TP W9

VP ViPrint* Č. dekoru: _____ Název dekoru: _____

*Dekory ViPrint a kódy barev viz strana 404-405

FUTURION (Čtvercové) Quaryl®

be

Není součástí dodávky:

Všechny sprchové vaničky Futurion jsou dodávány bez podpěry/podstavce

Technické informace:

Montážní výška sprchové vaničky může být při použití odtokové soupravy Viega, č. vyr. 634 100, nižší o 30 mm. Pozor: Tato odtoková souprava nesplňuje EN 274.

Odpad Ø: 90 mm

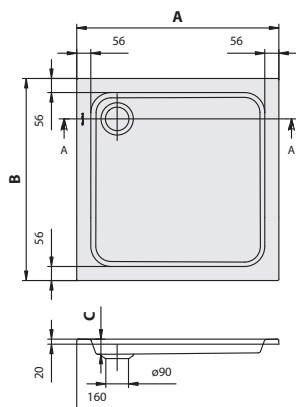

Quaryl®

Objednací číslo	Název a provedení	Rozměry d(A) x š	Hloubka (C)	kg/kus	01, 96
UDQ 0906 FUT 1V-XX	Futurion	900 x 900	60	23	479,-
UDQ 0806 FUT 1V-XX		800 x 800		12,4	479,-

Příslušenství k sprchovým vaničkám

Objednací číslo	Popis	Cena
U91400100	Polystyrenový podstavec, pro sprchovou vaničku, 1000 x 1000 x 160 mm	185,-
U91400300	Polystyrenový podstavec, pro sprchovou vaničku, 900 x 900 x 160 mm	185,-
U91400200	Polystyrenový podstavec, pro sprchovou vaničku, 800 x 800 x 160 mm	185,-
U90880261	Odtok Tempoplex Plus, ø 90 mm, průtok 51 l/min, pochromováno	96,-
U90880368	Odtok Tempoplex Plus, ø 90 mm, průtok 51 l/min, Bílá	96,-

FUTURION FLAT (Čtvercové) Quaryl®

Není součástí dodávky:

Všechny sprchové vaničky Futurion jsou dodávány bez podpěry/podstavce

Technické informace:

Montážní výška sprchové vaničky může být při použití odtokové soupravy Viega č. vyr. 634 100 snížena na 105 mm. Pozor: Tato odtoková souprava neodpovídá normě EN 274.

Odpad Ø: 90 mm

Instalační sada U91411000 / U91411100:

Skládá se ze stavitelné polystyrenové podpěry a těsnicí pásky pro montáž do roviny s podlahou.

Včetně speciálního lepidla.

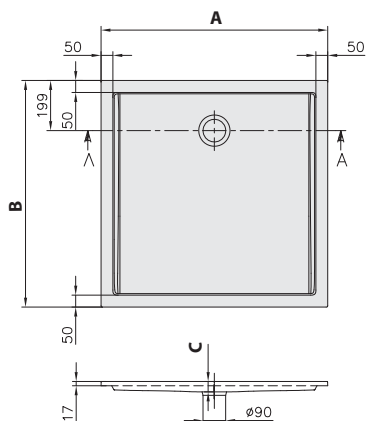

Quaryl®

Objednací číslo	Název a provedení	Rozměry d(A) x š	Hloubka (C)	kg/kus	01, 96
UDQ 0900 FFL 1V-XX	Futurion Flat	900 x 900	25	21	638,-

Příslušenství k sprchovým vaničkám

Objednací číslo	Popis	Cena
U91411000	Instalační sada, pro malé rozměry (900 x 800 - 1000 x 1000), včetně výškově nastavitelné polystyrenové podpěry okraje, včetně montážní pěny a lepidla, těsnicí pásky, nastavitelná výška 135 - 155 mm	152,-
U90880261	Odtok Tempoplex Plus, ø 90 mm, průtok 51 l/min, pochromováno	96,-
U90880368	Odtok Tempoplex Plus, ø 90 mm, průtok 51 l/min, Bílá	96,-

XX = dosadíte kód barvy

Další informace o barvách jsou uvedeny na stránce na začátku kapitoly.

S
H
A
NÍČKY

FUTURION FLAT (Obdélníkové) Quarryl®

be

Není součástí dodávky:

Všechny sprchové vaničky Futurion jsou dodávány bez podpěry/podstavce

Technické informace:

Montážní výška sprchové vaničky může být při použití odtokové soupravy Viega č. v.ř. 634 100 snížena na 105 mm. Pozor: Tato odtoková souprava neodpovídá normě EN 274.

Odpad Ø: 90 mm

Instalační sada U91411000 / U91411100:

Skládá se ze stavitelné polystyrenové podpěry a těsnicí pásky pro montáž do roviny s podlahou. Včetně speciálního lepidla.

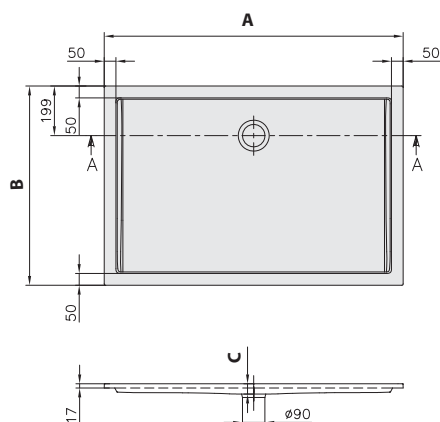

Objednací číslo	Název a provedení	Rozměry d(A) x š	Hloubka (C)	kg/kus	01, 96
UDQ 1890 FFL 2V-XX	Futurion Flat	1800 x 900	25	41,9	1.270,-
UDQ 1690 FFL 2V-XX		1600 x 900		37,5	1.151,-
UDQ 1490 FFL 2V-XX		1400 x 900		32,8	987,-
UDQ 1290 FFL 2V-XX		1200 x 900		27,9	953,-
UDQ 1280 FFL 2V-XX		1200 x 800		24,9	953,-
UDQ 1800 FFL 2V-XX		1000 x 800		20,7	768,-

Příslušenství k sprchovým vaničkám

Objednací číslo	Popis	Cena
U91411000	Instalační sada, pro malé rozměry (900 x 800 - 1000 x 1000), včetně výškově nastavitelné polystyrenové podpěry okraje, včetně montážní pěny a lepidla, těsnicí pásky, nastavitelná výška 135 - 155 mm	152,-
U91411100	Instalační sada, pro velké rozměry (1200 x 800 - 1800 x 1000), včetně výškově nastavitelné polystyrenové podpěry okraje, včetně montážní pěny a lepidla, těsnicí pásky, nastavitelná výška 135 - 155 mm	214,-
U90880261	Odtok Tempoplex Plus, ø 90 mm, průtok 51 l/min, pochromováno	96,-
U90880368	Odtok Tempoplex Plus, ø 90 mm, průtok 51 l/min, Bílá	96,-

XX = dosadíte kód barvy

Další informace o barvách jsou uvedeny na stránce na začátku kapitoly.

SQUARO Super Flat (Čtvercové) Quarryl®

be

Součást dodávky:

Sprchová vanička s integrovaným sifonem s krytem odpadu z Quarrylu®.
 Součástí dodávky: flexibilní přípojovací hadice, polystyrenový podstavec a těsnící pás pro líčující zabudování.
 Včetně speciálního lepidla.
 Instalační sada s nastavitelnými nohami

Technické informace:

Odtoková kapacita: 36 l/min
 Instalační výška pouze 10 cm se sifonem.

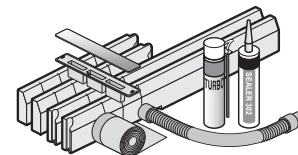
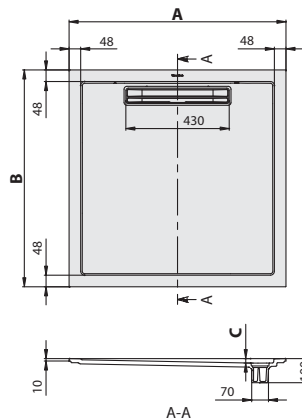

S
H
NÍČKY

Objednací číslo	Název a provedení	Rozměry d(A) x š	Hloubka (C)	kg/kus	01, 96	1S, 2S, 3S, 4S, RW
UDQ 1010 SQR 1V-XX	Squaro, Super Flat	1000 x 1000	18	28	1.155,-	1.444,-
UDQ 0910 SQR 1V-XX		900 x 900		23,4	1.030,-	1.320,-

SQUARO Super Flat (Obdélníkové) Quarryl®

Součást dodávky:

Sprchová vanička s integrovaným sifonem s krytem odpadu z Quarrylu®.
 Součástí dodávky: flexibilní přípojovací hadice, polystyrenový podstavec a těsnící pás pro líčující zabudování.
 Včetně speciálního lepidla.
 Instalační sada s nastavitelnými nohami

Technické informace:

Odtoková kapacita: 50 l/min
 Instalační výška pouze 10 cm se sifonem.

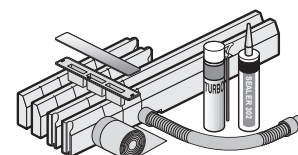
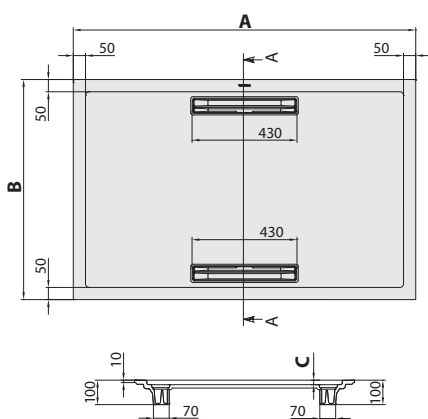

Objednací číslo	Název a provedení	Rozměry d(A) x š	Hloubka (C)	kg/kus	01, 96	1S, 2S, 3S, 4S, RW
UDQ 1890 SQR 2V-XX	Squaro, Super Flat	1800 x 900	18	49,8	1.815,-	2.104,-
UDQ 1780 SQR 2V-XX		1700 x 800		40,7	1.643,-	1.934,-
UDQ 1690 SQR 2V-XX		1600 x 900		44,1	1.621,-	1.912,-
UDQ 1490 SQR 2V-XX		1400 x 900		39	1.449,-	1.740,-

XX = dosadíte kód barvy

Další informace o barvách jsou uvedeny na stránce na začátku kapitoly.

SQUARO Super Flat (Obdélníkové) Quaryl®

be

Součást dodávky:

Sprchová vanička s integrovaným sifonem s krytem odpadu z Quaryl®.
 Součásti dodávky: flexibilní přípojovací hadice, polystyrenový podstavec a těsnící pás pro líčující zabudování.
 Včetně speciálního lepidla.
 Instalační sada s nastavitelnými nohami
 Odtokový systém je v ceně, není třeba jej objednávat zvlášť!
 Odtoková kapacita: 36 l/min
 Instalační výška pouze 10 cm se sifonem.

Technické informace:

S
H
A
N
Č
K
Y

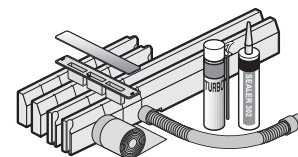
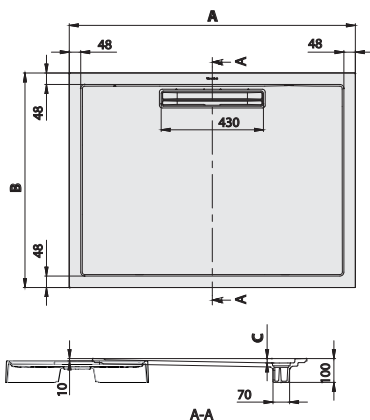

Objednací číslo	Název a provedení	Rozměry d(A) x š	Hloubka (C)	kg/kus	01, 96	1S, 2S, 3S, 4S, RW
UDQ 1290 SQR 2V-XX	Squaro, Super Flat	1200 x 900	18	29,8	1.295,-	1.584,-

XX = dosaďte kód barvy
 Další informace o barvách jsou uvedeny na stránce na začátku kapitoly.

SPRCHOVÉ VANIČKY SQUARO INFINITY



be

Se Squaro Infinity představuje Villeroy & Boch inovativní formátovatelné sprchové vaničky z materiálu Quaryl®. Infinity koncept od Villeroy & Boch nabízí všem milovníkům sprchování svět neko-
nečných možností – díky sprchovým vaničkám, které jsou naformátovány přesně pro daný prostor.

Na milimetr přesná rozmanitost, maximální přizpůsobitelnost

- 49 modelů od 1800 x 1000 po 800 x 700 mm
- Další rozměry, naformátované s přesností na milimetr, na přání
- U stavebně složitých tvarů (sloupy, výstupky, kouty, úhly) jsou možné speciální tvary na míru
- Lamelová technologie pro více stability během řezání

Minimalistický design

- Ultraplochý tvar bez okrajů
- Do roviny zapuštěná designová výpusť: barevně ladící se sprchovou vaničkou a zkrášlená chromovanou lištou, velmi snadno se čistí, vyjímatelná, proto dokonale funkční
- Odtokový výkon 48 l/min výrazně přesahuje běžnou normu

Výběr barev s maximální jistotou

- Pro jednotný vzhled: 5 barev ladících s dlaždicemi Villeroy & Boch – Anthracite, Crème, Grey, Brown, Stone White
- Nejvyšší třída protiskluznosti C

Snadná a bezpečná instalace

- 3 druhy instalace pro maximální přizpůsobení: montáž do roviny s podlahou, montáž na dlažbu, montáž na podezdívku
- Snadná standardní montáž, stejná jako u vaniček Squaro SuperFlat

4 argumenty pro materiál Quaryl®, které přesvědčí:

- jedinečný a precizní
- solidní a robustní
- čistý a bezpečný
- teplý a příjemný na dotek



Sprchové vaničky Squaro Infinity

Matné barvy (Colorline)



1S Anthracite



2S Crème



3S Grey



4S Brown



RW Stone White

Nedodává se v lesklých barvách!





Kryt odtoku a sprchová vanička mohou v důsledku odlišných materiálových vlastností vykazovat v závislosti na dopadu světla drobné odchylky v barvě.

informace o Squaro Infinity naleznete na naší domovské stránce:
PRO.VILLEROY-BOCH.COM/SQUAROINFINITY

SQUARO INFINITY

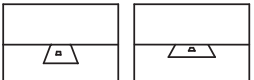
be

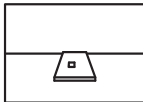
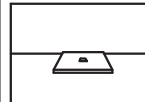
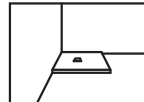
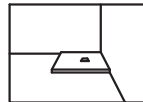
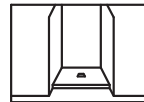
Jak správně objednávat?

Délka	Šířka	Instalace v jedné rovině		Instalace přisazené vaničky				
		strana 423, 424, 425, 426, 427		strana 423	strana 423, 426	strana 423, 424, 426	strana 423, 425, 426	strana 423, 424, 425, 426
								
								
								
800	700	<input type="radio"/>	-	-	<input type="radio"/>	<input type="radio"/>	<input type="radio"/>	
	750	<input type="radio"/>	-	-	<input type="radio"/>	<input type="radio"/>	<input type="radio"/>	
	800	<input type="radio"/>	-	-	<input type="radio"/>	<input type="radio"/>	<input type="radio"/>	
900	700	<input type="radio"/>	-	<input type="radio"/>	<input type="radio"/>	<input type="radio"/>	<input type="radio"/>	
	750	<input type="radio"/>	-	<input type="radio"/>	<input type="radio"/>	<input type="radio"/>	<input type="radio"/>	
	800	<input type="radio"/>	<input type="radio"/>	<input type="radio"/>	<input type="radio"/>	<input type="radio"/>	<input type="radio"/>	
	900	<input type="radio"/>	<input type="radio"/>	<input type="radio"/>	<input type="radio"/>	<input type="radio"/>	<input type="radio"/>	
1000	700	<input type="radio"/>	-	-	<input type="radio"/>	<input type="radio"/>	<input type="radio"/>	
	750	<input type="radio"/>	-	-	<input type="radio"/>	<input type="radio"/>	<input type="radio"/>	
	800	<input type="radio"/>	-	-	<input type="radio"/>	<input type="radio"/>	<input type="radio"/>	
	900	<input type="radio"/>	<input type="radio"/>	<input type="radio"/>	<input type="radio"/>	<input type="radio"/>	<input type="radio"/>	
	1000	<input type="radio"/>	<input type="radio"/>	<input type="radio"/>	<input type="radio"/>	<input type="radio"/>	<input type="radio"/>	
1100	700	<input type="radio"/>	-	-	<input type="radio"/>	<input type="radio"/>	<input type="radio"/>	
	750	<input type="radio"/>	-	-	<input type="radio"/>	<input type="radio"/>	<input type="radio"/>	
	800	<input type="radio"/>	-	-	<input type="radio"/>	<input type="radio"/>	<input type="radio"/>	
	900	<input type="radio"/>	-	-	<input type="radio"/>	<input type="radio"/>	<input type="radio"/>	
1200	700	<input type="radio"/>	-	<input type="radio"/>	<input type="radio"/>	<input type="radio"/>	<input type="radio"/>	
	750	<input type="radio"/>	-	<input type="radio"/>	<input type="radio"/>	<input type="radio"/>	<input type="radio"/>	
	800	<input type="radio"/>	<input type="radio"/>	<input type="radio"/>	<input type="radio"/>	<input type="radio"/>	<input type="radio"/>	
	900	<input type="radio"/>	<input type="radio"/>	<input type="radio"/>	<input type="radio"/>	<input type="radio"/>	<input type="radio"/>	
1300	700	<input type="radio"/>	-	-	<input type="radio"/>	<input type="radio"/>	<input type="radio"/>	
	750	<input type="radio"/>	-	-	<input type="radio"/>	<input type="radio"/>	<input type="radio"/>	
	800	<input type="radio"/>	-	-	<input type="radio"/>	<input type="radio"/>	<input type="radio"/>	
	900	<input type="radio"/>	-	-	<input type="radio"/>	<input type="radio"/>	<input type="radio"/>	
1400	700	<input type="radio"/>	-	<input type="radio"/>	<input type="radio"/>	<input type="radio"/>	<input type="radio"/>	
	750	<input type="radio"/>	-	<input type="radio"/>	<input type="radio"/>	<input type="radio"/>	<input type="radio"/>	
	800	<input type="radio"/>	<input type="radio"/>	<input type="radio"/>	<input type="radio"/>	<input type="radio"/>	<input type="radio"/>	
	900	<input type="radio"/>	<input type="radio"/>	<input type="radio"/>	<input type="radio"/>	<input type="radio"/>	<input type="radio"/>	
	1000	<input type="radio"/>	-	-	-	-	-	
1500	700	<input type="radio"/>	-	-	<input type="radio"/>	<input type="radio"/>	<input type="radio"/>	
	750	<input type="radio"/>	-	-	<input type="radio"/>	<input type="radio"/>	<input type="radio"/>	
	800	<input type="radio"/>	-	-	<input type="radio"/>	<input type="radio"/>	<input type="radio"/>	
	900	<input type="radio"/>	-	-	<input type="radio"/>	<input type="radio"/>	<input type="radio"/>	
	1000	<input type="radio"/>	-	-	-	-	-	
1600	700	<input type="radio"/>	-	<input type="radio"/>	<input type="radio"/>	<input type="radio"/>	<input type="radio"/>	
	750	<input type="radio"/>	-	<input type="radio"/>	<input type="radio"/>	<input type="radio"/>	<input type="radio"/>	
	800	<input type="radio"/>	<input type="radio"/>	<input type="radio"/>	<input type="radio"/>	<input type="radio"/>	<input type="radio"/>	
	900	<input type="radio"/>	<input type="radio"/>	<input type="radio"/>	<input type="radio"/>	<input type="radio"/>	<input type="radio"/>	
	1000	<input type="radio"/>	-	-	<input type="radio"/>	<input type="radio"/>	<input type="radio"/>	
1700	700	<input type="radio"/>	-	-	<input type="radio"/>	<input type="radio"/>	<input type="radio"/>	
	750	<input type="radio"/>	-	-	<input type="radio"/>	<input type="radio"/>	<input type="radio"/>	
	800	<input type="radio"/>	-	-	<input type="radio"/>	<input type="radio"/>	<input type="radio"/>	
	900	<input type="radio"/>	-	-	<input type="radio"/>	<input type="radio"/>	<input type="radio"/>	
	1000	<input type="radio"/>	-	-	<input type="radio"/>	<input type="radio"/>	<input type="radio"/>	
1800	700	<input type="radio"/>	-	<input type="radio"/>	<input type="radio"/>	<input type="radio"/>	<input type="radio"/>	
	750	<input type="radio"/>	-	<input type="radio"/>	<input type="radio"/>	<input type="radio"/>	<input type="radio"/>	
	800	<input type="radio"/>	<input type="radio"/>	<input type="radio"/>	<input type="radio"/>	<input type="radio"/>	<input type="radio"/>	
	900	<input type="radio"/>	-	<input type="radio"/>	<input type="radio"/>	<input type="radio"/>	<input type="radio"/>	
	1000	<input type="radio"/>	<input type="radio"/>	<input type="radio"/>	<input type="radio"/>	<input type="radio"/>	<input type="radio"/>	

Ostatní rozměry pro přířez s milimetrovou přesností viz strana 428.

Speciální tvary viz objednávkový formulář nebo strana 429

Symbol "o" znamená: tento rozměr je možný

SQUARO INFINITY standardní modely, univerzální pro různé montážní varianty Quarryl®

be

Součást dodávky:

Kryt výpusti ve vhodné matné barvě s chromovanou lištou.

Není součástí dodávky:

Všechny sprchové vaničky jsou dodávány bez podpěry/podstavce

Technické informace:

Odtoková kapacita: 48 l/min

Montážní výška sprchové vaničky může být při použití odtokové soupravy Viega, č. výr. 634 100, nižší o 30 mm. Pozor: Tato odtoková souprava nespĺňuje EN 274.

Všechny sprchové vaničky jsou zařazeny do třídy protiskluznosti C (podle DIN 51097).

Tyto sprchové vaničky nejsou formátované a lze je použít pro různé způsoby montáže (zapuštěné do podlahy, na podlahu, na sokl).

Quarrylové sprchové vaničky můžete podle montážního návodu oříznout sami. Detailní video najdete na pro.villeroy-boch.com/squaroinfinity nebo pod QR kódem na této stránce.

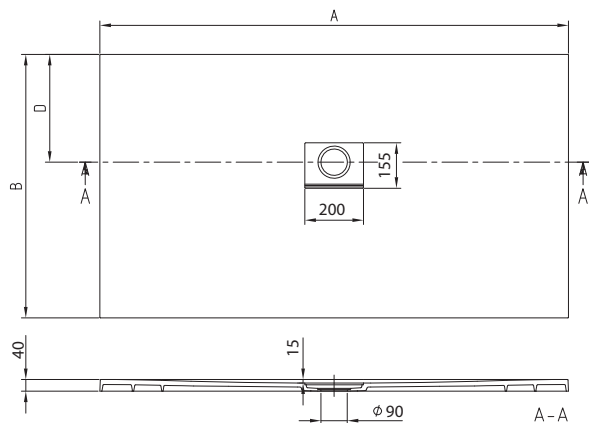
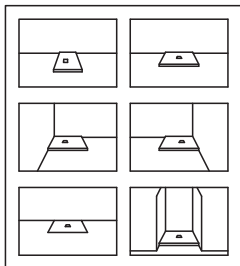

S
H
NÍČKY
A

Quarryl®

Objednací číslo	Název a provedení	Rozměry d(A) x š	Odpad (rozměr D)	Hloubka (C)	kg/kus	1S, 2S, 3S, 4S, RW
UDQ 1810 SQI 2V-XX	Squaro Infinity, standardní modely, univerzální pro různé montážní varianty	1800 x 1000	418	15	52	1.507,-
UDQ 1880 SQI 2V-XX		1800 x 800	318		38,4	1.468,-
UDQ 1690 SQI 2V-XX		1600 x 900	368		39	1.351,-
UDQ 1680 SQI 2V-XX		1600 x 800	318		34,7	1.309,-
UDQ 1490 SQI 2V-XX		1400 x 900	368		34,3	1.158,-
UDQ 1480 SQI 2V-XX		1400 x 800	318		30,5	1.134,-
UDQ 1290 SQI 2V-XX		1200 x 900	368		29,8	1.117,-
UDQ 1280 SQI 2V-XX		1200 x 800	318		26,8	1.117,-
UDQ 1010 SQI 1V-XX		1000 x 1000	418		24,3	922,-
UDQ 1090 SQI 2V-XX		1000 x 900	368		22	904,-
UDQ 9090 SQI 1V-XX		900 x 900	318		22	753,-
UDQ 9080 SQI 2V-XX		900 x 800	318		19,6	816,-

Príslušenství k sprchovým vaničkám

Objednací číslo	Popis	Cena
U91411000	Instalační sada, pro malé rozměry (900 x 800 - 1000 x 1000), včetně výškově nastavitelné polystyrenové podpěry okraje, včetně montážní pěny a lepidla, těsnicí páska, nastavitelná výška 135 - 155 mm	152,-
U91411100	Instalační sada, pro velké rozměry (1200 x 800 - 1800 x 1000), včetně výškově nastavitelné polystyrenové podpěry okraje, včetně montážní pěny a lepidla, těsnicí páska, nastavitelná výška 135 - 155 mm	214,-
U90881299	Odtok Tempoplex Plus, ø 90 mm, bez krytu odtoku	51,-

XX = dosadíte kód barvy

Další informace o barvách jsou uvedeny na stránce na začátku kapitoly.

SQUARO INFINITY montáž do rohu, levou stranou ke stěně Quarryl®

be

Součást dodávky:

Kryt výpusti ve vhodné matné barvě s chromovanou lištou.
Příplatek za formátování je již obsažen v celkové ceně!

Není součástí dodávky:

Všechny sprchové vaničky jsou dodávány bez podpěry/podstavce
 Abychom zamezili škodám z provlhnutí podlahové konstrukce, doporučujeme vám u oříznutých sprchových vaniček použít na podlahu pod sprchovou vaničkou hydroizolaci podle ETAG 022.

Technické informace:

Formátovaná sprchová vanička (oříznutá strana neopracovaná).
 Odtoková kapacita: 48 l/min
 Montážní výška sprchové vaničky může být při použití odtokové soupravy Viega, č. výř. 634 100, nižší o 30 mm. Pozor: Tato odtoková souprava nespĺňuje EN 274.
 Všechny sprchové vaničky jsou zařazeny do třídy protiskluznosti C (podle DIN 51097).
Lze instalovat na zvýšený podklad do rohu vlevo ke stěně, do niky nebo v úrovni podlahy.
 Quarrylové sprchové vaničky můžete podle montážního návodu oříznout sami. Detailní video najdete na pro.villeroy-boch.com/squaroinfinity nebo pod QR kódem na této stránce.
Tyto sprchové vaničky lze oříznout na dvou stranách, některé velikosti jen na krátké straně (viz velikosti označené *).

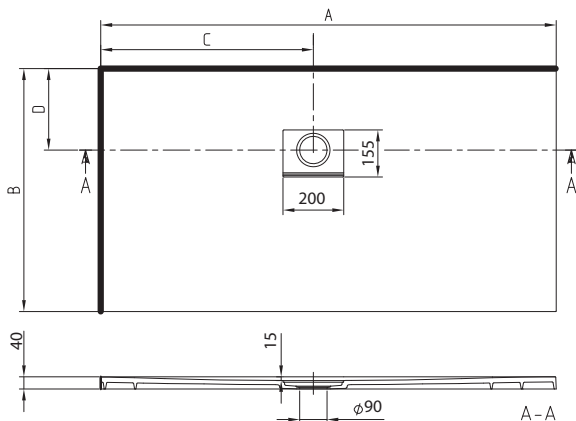
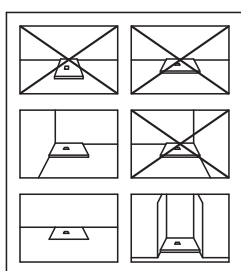

Quarryl®

Objednací číslo	Název a provedení	Rozměry d(A) x š	Odpad hmota C	Odpad (rozměr D)	Hloubka (C)	kg/kus	1S, 2S, 3S, 4S, RW
UDQ 1710 SQI 2LV-XX	Squaro Infinity, montáž do rohu, levou stranou ke stěně	1700 x 1000*	800	418	15	49	1.373,-
UDQ 1790 SQI 2LV-XX		1700 x 900		318		44	1.354,-
UDQ 1780 SQI 2LV-XX		1700 x 800*		268		37	1.334,-
UDQ 1775 SQI 2LV-XX		1700 x 750		218		35	1.310,-
UDQ 1770 SQI 2LV-XX		1700 x 700		418		34	1.289,-
UDQ 1610 SQI 2LV-XX		1600 x 1000*		368		46	1.368,-
UDQ 1590 SQI 2LV-XX		1500 x 900*	318	38		1.255,-	
UDQ 1580 SQI 2LV-XX		1500 x 800*	268	34		1.233,-	
UDQ 1575 SQI 2LV-XX		1500 x 750	218	33		1.212,-	
UDQ 1570 SQI 2LV-XX		1500 x 700	368	32		1.190,-	
UDQ 1390 SQI 2LV-XX		1300 x 900*	318	31		1.234,-	
UDQ 1380 SQI 2LV-XX		1300 x 800*	268	29		1.213,-	
UDQ 1375 SQI 2LV-XX		1300 x 750	218	28		1.192,-	
UDQ 1370 SQI 2LV-XX		1300 x 700	368	27		1.106,-	
UDQ 1190 SQI 2LV-XX		1100 x 900*	318	29		875,-	
UDQ 1180 SQI 2LV-XX		1100 x 800*	268	26		854,-	
UDQ 1175 SQI 2LV-XX		1100 x 750	218	24		833,-	
UDQ 1170 SQI 2LV-XX		1100 x 700	268	23		813,-	
UDQ 1075 SQI 2LV-XX		1000 x 750	218	22		883,-	
UDQ 1070 SQI 2LV-XX		1000 x 700	318	21		851,-	
UDQ 8080 SQI 1LV-XX		800 x 800*	350	318		19	730,-
UDQ 8075 SQI 2LV-XX		800 x 750		268			730,-
UDQ 8070 SQI 2LV-XX		800 x 700		218			730,-

Příslušenství k sprchovým vaničkám

Objednací číslo	Popis	Cena
U91411000	Instalační sada, pro malé rozměry (900 x 800 - 1000 x 1000), včetně výškové nastavitelné polystyrenové podpěry okraje, včetně montážní pěny a lepidla, těsnící páska, nastavitelná výška 135 - 155 mm	152,-
U91411100	Instalační sada, pro velké rozměry (1200 x 800 - 1800 x 1000), včetně výškové nastavitelné polystyrenové podpěry okraje, včetně montážní pěny a lepidla, těsnící páska, nastavitelná výška 135 - 155 mm	214,-
U90881299	Odtok Tempoplex Plus, ø 90 mm, bez krytu odtoku	51,-

XX = dosadíte kód barvy

Další informace o barvách jsou uvedeny na stránce na začátku kapitoly.

S
H
A
N
I
Č
K
Y

SQUARO INFINITY montáž do rohu, pravou stranou ke stěně Quarryl®

be

Součást dodávky:

Kryt výpusti ve vhodné matné barvě s chromovanou lištou.
Příplatek za formátování je již obsažen v celkové ceně!

Není součástí dodávky:

Všechny sprchové vaničky jsou dodávány bez podpěry/podstavce
 Abychom zamezili škodám z provlhnutí podlahové konstrukce, doporučujeme vám u oříznutých sprchových vaniček použít na podlahu pod sprchovou vaničkou hydroizolaci podle ETAG 022.

Technické informace:

Formátovaná sprchová vanička (oříznutá strana neopracovaná).
 Odtoková kapacita: 48 l/min
 Montážní výška sprchové vaničky může být při použití odtokové soupravy Viega, č. výř. 634 100, nižší o 30 mm. Pozor: Tato odtoková souprava nespĺňuje EN 274.
 Všechny sprchové vaničky jsou zařazeny do třídy protiskluznosti C (podle DIN 51097).
Lze instalovat na zvýšený podklad do rohu vpravo ke stěně, do niky nebo v úrovni podlahy.
 Quarrylové sprchové vaničky můžete podle montážního návodu oříznout sami. Detailní video najdete na pro.villeroy-boch.com/squaroinfinity nebo pod QR kódem na této stránce.
Tyto sprchové vaničky lze oříznout na dvou stranách, některé velikosti jen na krátké straně (viz velikosti označené *).

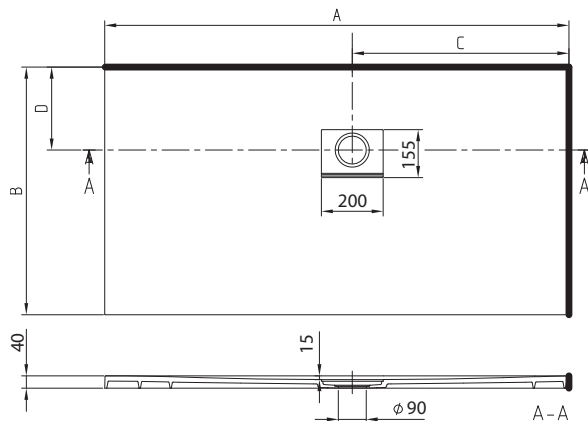
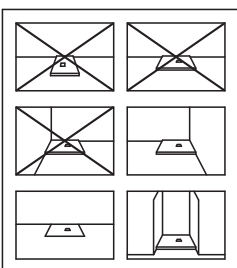

Quarryl®

Objednací číslo	Název a provedení	Rozměry d(A) x š	Odpad hmota C	Odpad (rozměr D)	Hloubka (C)	kg/kus	1S, 2S, 3S, 4S, RW
UDQ 1710 SQI 2RV-XX	Squaro Infinity, montáž do rohu, pravou stranou ke stěně	1700 x 1000*	800	418	15	49	1.373,-
UDQ 1790 SQI 2RV-XX		1700 x 900		318		44	1.354,-
UDQ 1780 SQI 2RV-XX		1700 x 800*		268		37	1.334,-
UDQ 1775 SQI 2RV-XX		1700 x 750		218		35	1.310,-
UDQ 1770 SQI 2RV-XX		1700 x 700		418		34	1.289,-
UDQ 1610 SQI 2RV-XX		1600 x 1000*		368		46	1.368,-
UDQ 1590 SQI 2RV-XX		1500 x 900*	318	38		1.255,-	
UDQ 1580 SQI 2RV-XX		1500 x 800*	268	34		1.233,-	
UDQ 1575 SQI 2RV-XX		1500 x 750	218	33		1.212,-	
UDQ 1570 SQI 2RV-XX		1500 x 700	368	32		1.190,-	
UDQ 1390 SQI 2RV-XX		1300 x 900*	318	31		1.234,-	
UDQ 1380 SQI 2RV-XX		1300 x 800*	268	29		1.213,-	
UDQ 1375 SQI 2RV-XX		1300 x 750	218	28		1.192,-	
UDQ 1370 SQI 2RV-XX		1300 x 700	368	27		1.106,-	
UDQ 1190 SQI 2RV-XX		1100 x 900*	318	29		875,-	
UDQ 1180 SQI 2RV-XX		1100 x 800*	268	26		854,-	
UDQ 1175 SQI 2RV-XX		1100 x 750	218	24		833,-	
UDQ 1170 SQI 2RV-XX		1100 x 700	268	23		813,-	
UDQ 1075 SQI 2RV-XX		1000 x 750	218	22		883,-	
UDQ 1070 SQI 2RV-XX		1000 x 700	318	21		851,-	
UDQ 8080 SQI 1RV-XX		800 x 800*	350	19		730,-	
UDQ 8075 SQI 2RV-XX		800 x 750	268			730,-	
UDQ 8070 SQI 2RV-XX		800 x 700	218			730,-	

Příslušenství k sprchovým vaničkám

Objednací číslo	Popis	Cena
U91411000	Instalační sada, pro malé rozměry (900 x 800 - 1000 x 1000), včetně výškově nastavitelné polystyrenové podpěry okraje, včetně montážní pěny a lepidla, těsnicí páska, nastavitelná výška 135 - 155 mm	152,-
U91411100	Instalační sada, pro velké rozměry (1200 x 800 - 1800 x 1000), včetně výškově nastavitelné polystyrenové podpěry okraje, včetně montážní pěny a lepidla, těsnicí páska, nastavitelná výška 135 - 155 mm	214,-
U90881299	Odtok Tempoplex Plus, ø 90 mm, bez krytu odtoku	51,-

XX = dosadíte kód barvy

Další informace o barvách jsou uvedeny na stránce na začátku kapitoly.

SQUARO INFINITY dlouhou oříznutou stranou ke stěně, univerzální pro různé montážní varianty Quarryl®

be

Součást dodávky:

Kryt výpusti ve vhodné matné barvě s chromovanou lištou.

Příplatek za formátování je již obsažen v celkové ceně!

Není součástí dodávky:

Všechny sprchové vaničky jsou dodávány bez podpěry/podstavce

Abychom zamezili škodám z provlhnutí podlahové konstrukce, doporučujeme vám u oříznutých sprchových vaniček použít na podlahu pod sprchovou vaničkou hydroizolaci podle ETAG 022.

Technické informace:

Formátovaná sprchová vanička (oříznutá strana neopracovaná).

Odtoková kapacita: 48 l/min

Montážní výška sprchové vaničky může být při použití odtokové soupravy Viega, č. výr. 634 100, nižší o 30 mm. Pozor: Tato odtoková souprava nespĺňuje EN 274.

Všechny sprchové vaničky jsou zařazeny do třídy protiskluznosti C (podle DIN 51097).

Quarrylové sprchové vaničky můžete podle montážního návodu oříznout sami. Detailní video najdete na pro.villeroy-boch.com/squaroinfinity nebo pod QR kódem na této stránce.

Lze instalovat na zvýšený podklad do středu stěny, do rohu vlevo nebo vpravo ke stěně, do niky nebo v úrovni podlahy.

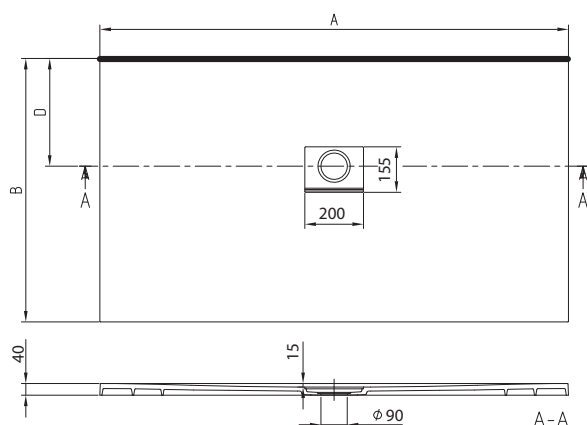
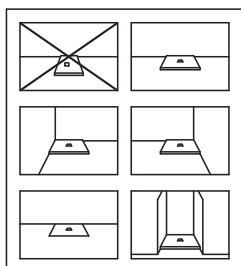

Quarryl®

Objednací číslo	Název a provedení	Rozměry d(A) x š	Odpad (rozměr D)	Hloubka (C)	kg/kus	1S, 2S, 3S, 4S, RW
UDQ 1890 SQI 2BV-XX	Squaro Infinity, dlouhou oříznutou stranou ke stěně, univerzální pro různé montážní varianty	1800 x 900	318	15	47	1.489,-
UDQ 1875 SQI 2BV-XX		1800 x 750	268		37	1.447,-
UDQ 1870 SQI 2BV-XX		1800 x 700	218		36	1.424,-
UDQ 1675 SQI 2BV-XX		1600 x 750	268		34	1.291,-
UDQ 1670 SQI 2BV-XX		1600 x 700	218		33	1.265,-
UDQ 1475 SQI 2BV-XX		1400 x 750	268		32	1.111,-
UDQ 1470 SQI 2BV-XX		1400 x 700	218		31	1.088,-
UDQ 1275 SQI 2BV-XX		1200 x 750	268		27	1.089,-
UDQ 1270 SQI 2BV-XX		1200 x 700	218		26	1.068,-
UDQ 1080 SQI 2BV-XX		1000 x 800	268		23	904,-
UDQ 9075 SQI 2BV-XX		900 x 750	218		20	791,-
UDQ 9070 SQI 2BV-XX		900 x 700	218		19	753,-

Príslušenství k sprchovým vaničkám

Objednací číslo	Popis	Cena
U91411000	Instalační sada, pro malé rozměry (900 x 800 - 1000 x 1000), včetně výškově nastavitelné polystyrenové podpěry okraje, včetně montážní pěny a lepidla, těsnicí páska, nastavitelná výška 135 - 155 mm	152,-
U91411100	Instalační sada, pro velké rozměry (1200 x 800 - 1800 x 1000), včetně výškově nastavitelné polystyrenové podpěry okraje, včetně montážní pěny a lepidla, těsnicí páska, nastavitelná výška 135 - 155 mm	214,-
U90881299	Odtok Tempoplex Plus, ø 90 mm, bez krytu odtoku	51,-

XX = dosadte kód barvy

Další informace o barvách jsou uvedeny na stránce na začátku kapitoly.

SQUARO INFINITY instalace v úrovni podlahy/do niky Quarry®

be

Součást dodávky:

Kryt výpusti ve vhodné matné barvě s chromovanou lištou.
Příplatek za formátování je již obsažen v celkové ceně!

Není součástí dodávky:

Všechny sprchové vaničky jsou dodávány bez podpěry/podstavce
 Abychom zamezili škodám z provlhnutí podlahové konstrukce, doporučujeme vám u oříznutých sprchových vaniček použít na podlahu pod sprchovou vaničkou hydroizolaci podle ETAG 022.

Technické informace:

Formátovaná sprchová vanička (oříznutá strana neopracovaná).
 Odtoková kapacita: 48 l/min
 Montážní výška sprchové vaničky může být při použití odtokové soupravy Viega, č. výr. 634 100, nižší o 30 mm. Pozor: Tato odtoková souprava nesplňuje EN 274.

Všechny sprchové vaničky jsou zařazeny do třídy protiskluznosti C (podle DIN 51097).

Lze instalovat na zvýšený podklad do niky nebo v úrovni podlahy.

Quarylové sprchové vaničky můžete podle montážního návodu oříznout sami. Detailní video najdete na pro.villeroy-boch.com/squaroinfinity nebo pod QR kódem na této stránce.

Tyto sprchové vaničky lze oříznout na třech stranách, některé velikosti jen na krátké straně (viz velikosti označené *).

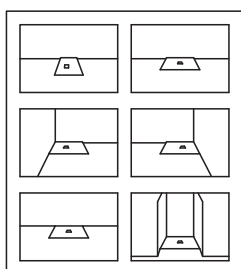
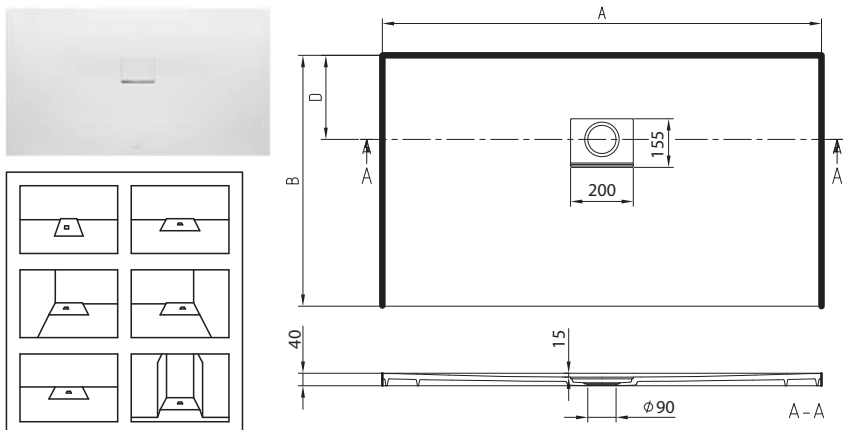

Objednací číslo	Název a provedení	Rozměry d(A) x š	Odpad (rozměr D)	Hloubka (C)	kg/kus	1S, 2S, 3S, 4S, RW
UDQ 1710 SQI 2IV-XX	Squaro Infinity, instalace v úrovni podlahy/do niky	1700 x 1000*	418	15	49	1.373,-
UDQ 1790 SQI 2IV-XX		1700 x 900	318		44	1.354,-
UDQ 1780 SQI 2IV-XX		1700 x 800*	37		1.334,-	
UDQ 1775 SQI 2IV-XX		1700 x 750	268		35	1.310,-
UDQ 1770 SQI 2IV-XX		1700 x 700	218		34	1.289,-
UDQ 1610 SQI 2IV-XX		1600 x 1000*	418		46	1.368,-
UDQ 1510 SQI 2IV-XX		1500 x 1000*	418		43	1.274,-
UDQ 1590 SQI 2IV-XX		1500 x 900*	368		38	1.255,-
UDQ 1580 SQI 2IV-XX		1500 x 800*	318		34	1.233,-
UDQ 1575 SQI 2IV-XX		1500 x 750	268		33	1.212,-
UDQ 1570 SQI 2IV-XX		1500 x 700	218		32	1.190,-
UDQ 1410 SQI 2IV-XX		1400 x 1000*	418		40	1.176,-
UDQ 1390 SQI 2IV-XX		1300 x 900*	368		31	1.234,-
UDQ 1380 SQI 2IV-XX		1300 x 800*	318		29	1.213,-
UDQ 1375 SQI 2IV-XX		1300 x 750	268		28	1.192,-
UDQ 1370 SQI 2IV-XX		1300 x 700	218		27	1.106,-
UDQ 1190 SQI 2IV-XX		1100 x 900*	368		29	875,-
UDQ 1180 SQI 2IV-XX		1100 x 800	318		26	854,-
UDQ 1175 SQI 2IV-XX		1100 x 750	268		24	833,-
UDQ 1170 SQI 2IV-XX		1100 x 700	218		23	813,-
UDQ 1075 SQI 2IV-XX		1000 x 750	268		22	883,-
UDQ 1070 SQI 2IV-XX		1000 x 700	218		21	851,-
UDQ 8080 SQI 11V-XX		800 x 800*	318		19	730,-
UDQ 8075 SQI 2IV-XX		800 x 750	268			730,-
UDQ 8070 SQI 2IV-XX		800 x 700	218			730,-

Příslušenství k sprchovým vaničkám

Objednací číslo	Popis	Cena
U91411000	Instalační sada, pro malé rozměry (900 x 800 - 1000 x 1000), včetně výškově nastavitelné polystyrenové podpěry okraje, včetně montážní pěny a lepidla, těsnící páska, nastavitelná výška 135 - 155 mm	152,-
U91411100	Instalační sada, pro velké rozměry (1200 x 800 - 1800 x 1000), včetně výškově nastavitelné polystyrenové podpěry okraje, včetně montážní pěny a lepidla, těsnící páska, nastavitelná výška 135 - 155 mm	214,-
U90881299	Odtok Tempoplex Plus, ø 90 mm, bez krytu odtoku	51,-

XX = dosadíte kód barvy

Další informace o barvách jsou uvedeny na stránce na začátku kapitoly.

SQUARO INFINITY rozměrová flexibilita, pro montáž do roviny s podlahou Quarryl®

be

Součást dodávky:
Není součástí dodávky:

Kryt výpusti ve vhodné matné barvě s chromovanou lištou.

Všechny sprchové vaničky jsou dodávány bez podpěry/podstavce

Abychom zamezili škodám z provlnnutí podlahové konstrukce, doporučujeme vám u oříznutých sprchových vaniček použít na podlahu pod sprchovou vaničkou hydroizolaci podle ETAG 022.

Technické informace:

Formátovaná sprchová vanička (oříznutá strana neopracovaná).

Odtoková kapacita: 48 l/min

Montážní výška sprchové vaničky může být při použití odtokové soupravy Viega, č. výr. 634 100, nižší o 30 mm. Pozor: Tato odtoková souprava nespĺňuje EN 274.

Všechny sprchové vaničky jsou zařazeny do třídy protiskluznosti C (podle DIN 51097).

Pro formátované modely prosím uveďte přesný rozměr v mm, viz objednávkový formulář na straně 430.

Šedá oblast v technickém výkresu představuje rozsah možného formátování.

Quarrylové sprchové vaničky můžete podle montážního návodu oříznout sami. Detailní video najdete na pro.villeroy-boch.com/squaroinfinity nebo pod QR kódem na této stránce.



Quarryl®

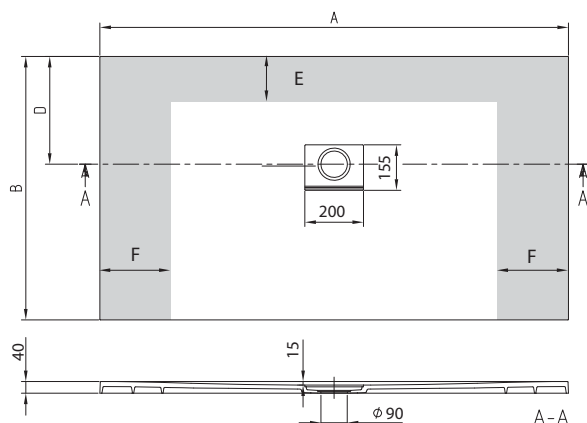

Objednací číslo	Název a provedení	Rozměry d(A) x š	Max. ořez (E/F/G)	Hloubka (C)	Odpad ø	Odpad d x š	1S, 2S, 3S, 4S, RW
UDQ 1810 SQI 2MV-XX	Squaro Infinity, rozměrová flexibilita, pro montáž do roviny s podlahou	1800 x 1000	200 / 200 / -	15	90	200 x 155	1.671,-
UDQ 1880 SQI 2MV-XX		1800 x 800	100 / 200 / -				1.632,-
UDQ 1690 SQI 2MV-XX		1600 x 900					1.514,-
UDQ 1680 SQI 2MV-XX		1600 x 800					1.472,-
UDQ 1490 SQI 2MV-XX		1400 x 900					1.321,-
UDQ 1480 SQI 2MV-XX		1400 x 800					1.298,-
UDQ 1290 SQI 2MV-XX		1200 x 900					1.280,-
UDQ 1280 SQI 2MV-XX		1200 x 800	1.280,-				
UDQ 1010 SQI 1MV-XX		1000 x 1000	100 / 100 / -				1.085,-
UDQ 1090 SQI 2MV-XX		1000 x 900					1.067,-
UDQ 9090 SQI 1MV-XX		900 x 900					978,-
UDQ 9080 SQI 2MV-XX		900 x 800					916,-

Príslušenství k sprchovým vaničkám

Objednací číslo	Popis	Cena
U91411000	Instalační sada, pro malé rozměry (900 x 800 - 1000 x 1000), včetně výškově nastavitelné polystyrenové podpěry okraje, včetně montážní pěny a lepidla, těsnicí páska, nastavitelná výška 135 - 155 mm	152,-
U91411100	Instalační sada, pro velké rozměry (1200 x 800 - 1800 x 1000), včetně výškově nastavitelné polystyrenové podpěry okraje, včetně montážní pěny a lepidla, těsnicí páska, nastavitelná výška 135 - 155 mm	214,-
U90881299	Odtok Tempoplex Plus, ø 90 mm, bez krytu odtoku	51,-

XX = dosadíte kód barvy

Další informace o barvách jsou uvedeny na stránce na začátku kapitoly.

SQUARO INFINITY speciální tvary Quarryl®

be

Součást dodávky: Kryt výpusti ve vhodné matné barvě s chromovanou lištou.
Není součástí dodávky: Všechny sprchové vaničky jsou dodávány bez podpěry/podstavce. Abychom zamezili škodám z provlnnutí podlahové konstrukce, doporučujeme vám u oříznutých sprchových vaniček použít na podlahu pod sprchovou vaničkou hydroizolaci podle ETAG 022.
Technické informace: Formátovaná sprchová vanička (oříznutá strana neopracovaná).
 Odtoková kapacita: 48 l/min
 Montážní výška sprchové vaničky může být při použití odtokové soupravy Viega, č. výr. 634 100, nižší o 30 mm. Pozor: Tato odtoková souprava nespĺňuje EN 274.
 Všechny sprchové vaničky jsou zařazeny do třídy protiskluznosti C (podle DIN 51097).
Pro formátované modely prosím uveďte přesný rozměr v mm, viz objednávkový formulář na straně 430.
Šedá oblast v technickém výkresu představuje rozsah možného formátování.
 Quarrylové sprchové vaničky můžete podle montážního návodu oříznout sami. Detailní video najdete na pro.villeroy-boch.com/squaroinfinity nebo pod QR kódem na této stránce.

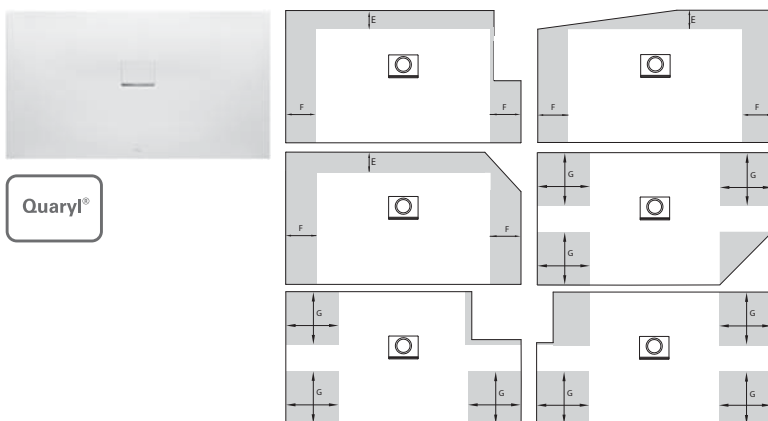

Objednací číslo	Název a provedení	Rozměry d(A) x š	Max. ořez (E/F/G)	Hloubka (C)	Odpad ø	Odpad d x š	1S, 2S, 3S, 4S, RW
UDQ 1810 SQI 2SV-XX	Squaro Infinity, speciální tvary	1800 x 1000	200 / 200 / 300	15	90	200 x 155	1.671,-
UDQ 1880 SQI 2SV-XX		1800 x 800					1.632,-
UDQ 1690 SQI 2SV-XX		1600 x 900	1.514,-				
UDQ 1680 SQI 2SV-XX		1600 x 800	1.472,-				
UDQ 1490 SQI 2SV-XX		1400 x 900	100 / 200 / 300				1.321,-
UDQ 1480 SQI 2SV-XX		1400 x 800					1.298,-
UDQ 1290 SQI 2SV-XX		1200 x 900					1.280,-
UDQ 1280 SQI 2SV-XX		1200 x 800					1.280,-
UDQ 1010 SQI 1SV-XX		1000 x 1000	100 / 100 / 300				1.085,-
UDQ 1090 SQI 2SV-XX		1000 x 900					1.067,-
UDQ 9090 SQI 1SV-XX		900 x 900					978,-
UDQ 9080 SQI 2SV-XX		900 x 800					916,-

Príslušenství k sprchovým vaničkám

Objednací číslo	Popis	Cena
U91411000	Instalační sada, pro malé rozměry (900 x 800 - 1000 x 1000), včetně výškově nastavitelné polystyrenové podpěry okraje, včetně montážní pěny a lepidla, těsnicí páska, nastavitelná výška 135 - 155 mm	152,-
U91411100	Instalační sada, pro velké rozměry (1200 x 800 - 1800 x 1000), včetně výškově nastavitelné polystyrenové podpěry okraje, včetně montážní pěny a lepidla, těsnicí páska, nastavitelná výška 135 - 155 mm	214,-
U90881299	Odtok Tempoplex Plus, ø 90 mm, bez krytu odtoku	51,-

XX = dosadíte kód barvy

Další informace o barvách jsou uvedeny na stránce na začátku kapitoly.

SQUARO INFINITY, OBJEDNÁVKOVÝ FORMULÁŘ

be

Číslo objednávky - velkoobchodník: _____

Jméno: _____

Kontaktní osoba: _____

PSČ, město: _____

Ulice: _____

Telefax: _____

Telefon: _____

Podpis: _____

Pozor:

Délka a šířka jsou skutečné rozměry požadované sprchové vaničky.

Při plánování prosím nezapomeňte započítat nutnou dilatační spáru šířky 5 mm po celém obvodu.

Číslo výrobku _____

Délka A (viz možnosti výběru): _____ mm (tolerance 0/+1 mm)

Šířka B (viz možnosti výběru): _____ mm (tolerance 0/+1 mm)

Možnosti výběru: _____ = rozsah možného formátování

Barva sprchové vaničky: 1S (Anthracite) 2S (Crème) 3S (Grey) 4S (Brown) RW (Stone White)

Montážní poloha:

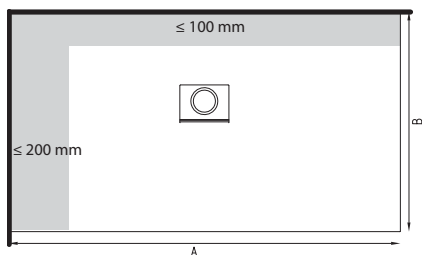

Levé provedení (levá strana oříznutá a přisazená ke stěně, osazení do roviny s podlahou nebo 40 mm na podlahu)

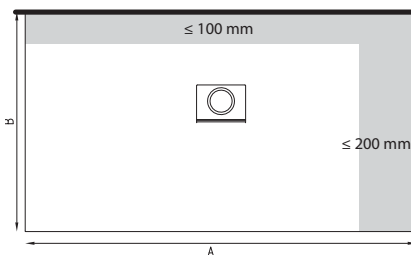

Pravé provedení (pravá strana oříznutá a přisazená ke stěně, osazení do roviny s podlahou nebo 40 mm na podlahu)

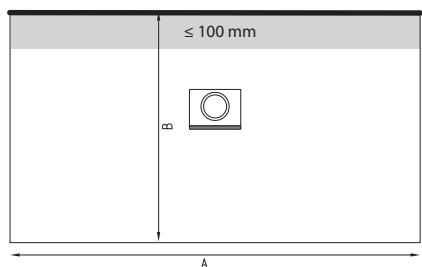

Nástěnné provedení* (osazení do roviny s okolní plochou nebo 40 mm na podlahu)

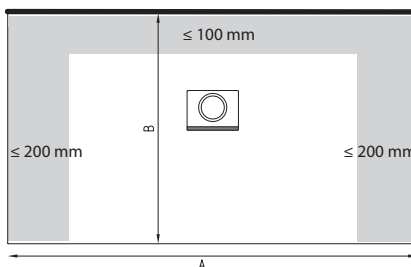

Nástěnné provedení (osazení do roviny s okolní plochou)

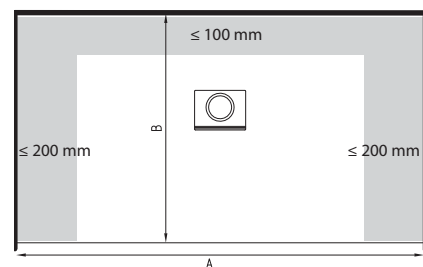

Do niky (osazení do roviny s podlahou nebo 40 mm na podlahu)

* U variant pro osazení na podlahu koresponduje délka (A) s rozměry "standardních modelů, univerzálních pro všechny montážní varianty" (viz strana 423)

Speciální rozměry:

NE (nejsou potřeba žádné další informace)

Ano (přiložte prosím výkres)

Ano (přiložte prosím výkres)

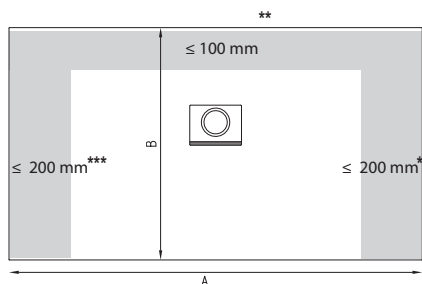

** 1200 x 1200 a 1800 x 1800 ≤ 200 mm

*** 1000 x 1000, 1000 x 900, 900 x 900 a 900 x 800 ≤ 100 mm

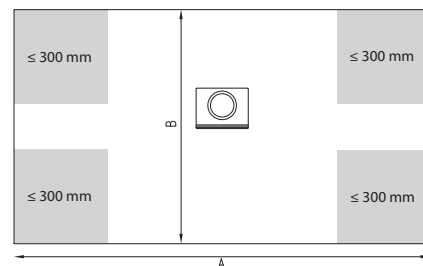

Vzorový výkres

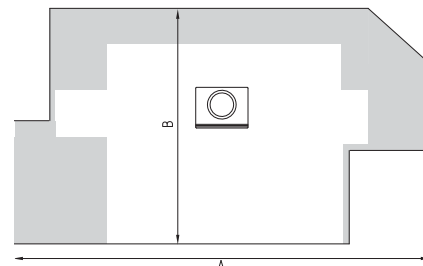

Vzorový výkres

ARCHITECTURA MetalRim (Čtvercové) akrylátová (15 mm)

be

Součást dodávky:

Kryt odtoku v bílé alpin (01). Matné barvy sladěné s krytem odtoku v matných barvách jsou k dodání od ledna 2017. Kryt odtoku a sprchová vanička mohou v důsledku odlišných materiálových vlastností vykazovat v závislosti na dopadu světla drobné odchylky v barvě.

Není součástí dodávky:

Všechny sprchové vaničky jsou dodávány bez podpěry/podstavce
Abychom zamezili škodám z provlhnutí podlahové konstrukce, doporučujeme vám u sprchových vaniček Metalrim s výškou okraje 15 mm použít na podlahu pod sprchovou vaničkou hydroizolaci podle ETAG 022.

Technické informace:

Protiskluzovou úpravu povrchu VILBOGRIP (třída protiskluznosti C) lze objednat u barvy 01.
Montážní výška sprchové vaničky může být při použití odtokové soupravy Viega, č. výr. 634 100, nižší o 30 mm. Pozor: Tato odtoková souprava nespĺňuje EN 274.

Všechny sprchové vaničky v barvách Colorline jsou zařazeny do třídy protiskluznosti B.

Sprchové vaničky v nových barvách Colorline nejsou k dostání ve všech rozměrech.

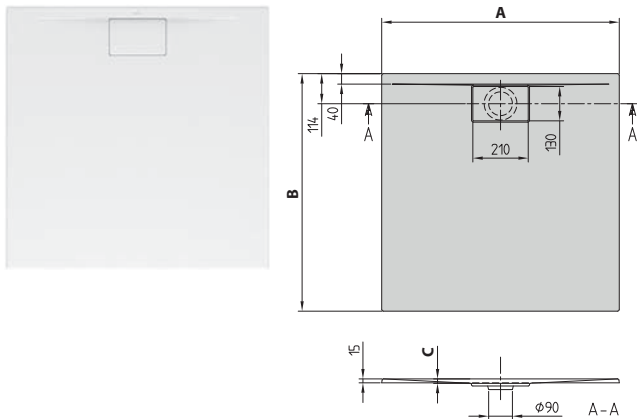

Objednací číslo	Název a provedení	Rozměry d(A) x š	Hloubka (C)	kg/kus	01, 96	1S, 2S, 3S, 4S, RW
UDA 1010 ARA 115V-XX	Architektura, MetalRim	1000 x 1000	19	15,5	417,-	603,-
UDA 1010 ARA 115GV-01	Architektura, MetalRim, s protiskluzovou úpravou (VILBOGRIP)			16	553,-	
UDA 9090 ARA 115V-XX	Architektura, MetalRim	900 x 900	17	11	373,-	534,-
UDA 9090 ARA 115GV-01	Architektura, MetalRim, s protiskluzovou úpravou (VILBOGRIP)				510,-	
UDA 8080 ARA 115V-XX	Architektura, MetalRim	800 x 800	15		378,-	499,-
UDA 8080 ARA 115GV-01	Architektura, MetalRim, s protiskluzovou úpravou (VILBOGRIP)				515,-	

Príslušenství k sprchovým vaničkám

Objednací číslo	Popis	Cena
U82990000	Nohy pro sprchové vaničky, nastavitelná výška 105 - 190 mm	73,-
U91411200	Instalační sada, pro malé rozměry (800 x 800 - 1000 x 1000), včetně výškové nastavitelné polystyrenové podpěry okraje, včetně montážní pěny a lepidla, těsnicí páska, včetně 2 polystyrenových bloků pro podepření dna, nastavitelná výška 135 - 155 mm	147,-
U9090000010	Montážní pěna (nizkoexpanzní), pro instalaci s malou výškou nad podlahou (bez podnože)	23,-
U82400001	Těsnicí páska	33,-
U90881299	Odtok Tempoplex Plus, ø 90 mm, bez krytu odtoku	51,-
UCWAS0231-61	Kryt odtoku, 130 x 210 mm, pochromováno	27,-
UCWAS0231-69	Kryt odtoku, 130 x 210 mm, Matně pochromováno	33,-

XX = dosaďte kód barvy

Další informace o barvách jsou uvedeny na stránce na začátku kapitoly.

ARCHITECTURA MetalRim (Obdélníkové) akrylátová (15 mm)

be

Součást dodávky:

Kryt odtoku v bílé alpin (01). Matné barvy sladěné s krytem odtoku v matných barvách jsou k dodání od ledna 2017. Kryt odtoku a sprchová vanička mohou v důsledku odlišných materiálových vlastností vykazovat v závislosti na dopadu světla drobné odchylky v barvě.

Není součástí dodávky:

Všechny sprchové vaničky jsou dodávány bez podpěry/podstavce. Abychom zamezili škodám z provlhnutí podlahové konstrukce, doporučujeme vám u sprchových vaniček Metalrim s výškou okraje 15 mm použít na podlahu pod sprchovou vaničkou hydroizolaci podle ETAG 022.

Technické informace:

Protiskluzovou úpravu povrchu VILBOGRIP (třída protiskluznosti C) lze objednat u barvy 01. Montážní výška sprchové vaničky může být při použití odtokové soupravy Viega, č. výr. 634 100, nižší o 30 mm. Pozor: Tato odtoková souprava nespĺňuje EN 274.

Všechny sprchové vaničky v barvách Colorline jsou zařazeny do třídy protiskluznosti B.

Od velikosti 1400 x 900 jsou potřeba dvě podpěry (U82990000).

Sprchové vaničky v nových barvách Colorline nejsou k dostání ve všech rozměrech.

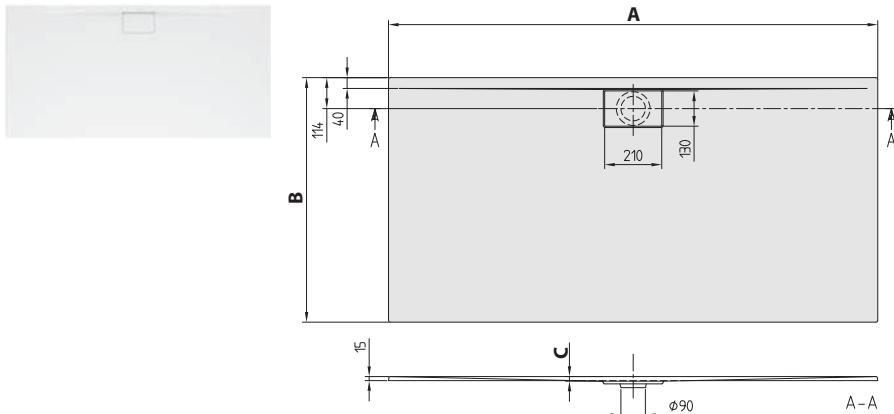

Objednací číslo	Název a provedení	Rozměry d(A) x š	Hloubka (C)	kg/kus	01, 96	1S, 2S, 3S, 4S, RW
UDA 1890 ARA 215V-XX	Architectura, MetalRim	1800 x 900	17	27	674,-	912,-
UDA 1890 ARA 215GV-01	Architectura, MetalRim, s protiskluzovou úpravou (VILBOGRIP)			30	811,-	
UDA 1880 ARA 215V-XX	Architectura, MetalRim	1800 x 800	17	24	661,-	
UDA 1880 ARA 215GV-01	Architectura, MetalRim, s protiskluzovou úpravou (VILBOGRIP)			28	798,-	
UDA 1790 ARA 215V-XX	Architectura, MetalRim	1700 x 900	17	25	661,-	
UDA 1790 ARA 215GV-01	Architectura, MetalRim, s protiskluzovou úpravou (VILBOGRIP)			29	798,-	
UDA 1780 ARA 215V-XX	Architectura, MetalRim	1700 x 800	16	23	651,-	
UDA 1780 ARA 215GV-01	Architectura, MetalRim, s protiskluzovou úpravou (VILBOGRIP)			24	788,-	
UDA 1775 ARA 215V-XX	Architectura, MetalRim	1700 x 750	16	21	639,-	
UDA 1775 ARA 215GV-01	Architectura, MetalRim, s protiskluzovou úpravou (VILBOGRIP)			20	776,-	
UDA 1770 ARA 215V-XX	Architectura, MetalRim	1700 x 700	16	20	629,-	
UDA 1770 ARA 215GV-01	Architectura, MetalRim, s protiskluzovou úpravou (VILBOGRIP)			18	766,-	
UDA 1690 ARA 215V-XX	Architectura, MetalRim	1600 x 900	17	24	624,-	879,-
UDA 1690 ARA 215GV-01	Architectura, MetalRim, s protiskluzovou úpravou (VILBOGRIP)			27	761,-	
UDA 1680 ARA 215V-XX	Architectura, MetalRim	1600 x 800	15	21	639,-	
UDA 1680 ARA 215GV-01	Architectura, MetalRim, s protiskluzovou úpravou (VILBOGRIP)			22	776,-	
UDA 1675 ARA 215V-XX	Architectura, MetalRim	1600 x 750	15	20	629,-	
UDA 1675 ARA 215GV-01	Architectura, MetalRim, s protiskluzovou úpravou (VILBOGRIP)			20	766,-	
UDA 1670 ARA 215V-XX	Architectura, MetalRim	1600 x 700	15	20	618,-	
UDA 1670 ARA 215GV-01	Architectura, MetalRim, s protiskluzovou úpravou (VILBOGRIP)			20	755,-	

Příslušenství k sprchovým vaničkám

Objednací číslo	Popis	Cena
U82990000	Nohy pro sprchové vaničky, nastavitelná výška 105 - 190 mm	73,-
U91411300	Instalační sada, pro velké rozměry (1200 x 700 - 1800 x 900), včetně výškově nastavitelné polystyrenové podpěry okraje, včetně montážní pěny a lepidla, těsnící páska, včetně 3 polystyrenových bloků pro podepření dna, nastavitelná výška 135 - 155 mm	208,-
U909000010	Montážní pěna (nízkoexpanzní), pro instalaci s malou výškou nad podlahou (bez podnože)	23,-
U82400001	Těsnící páska	33,-
U90881299	Odtok Tempoplex Plus, ø 90 mm, bez krytu odtoku	51,-
UCWAS0231-61	Kryt odtoku, 130 x 210 mm, pochromováno	27,-
UCWAS0231-69	Kryt odtoku, 130 x 210 mm, Matně pochromováno	33,-

XX = dosaďte kód barvy

Další informace o barvách jsou uvedeny na stránce na začátku kapitoly.

ARCHITECTURA MetalRim (Obdélníkové) akrylátová (15 mm)

be

Součást dodávky:

Kryt odtoku v bílé alpin (01). Matné barvy sladěné s krytem odtoku v matných barvách jsou k dodání od ledna 2017. Kryt odtoku a sprchová vanička mohou v důsledku odlišných materiálových vlastností vykazovat v závislosti na dopadu světla drobné odchylky v barvě.

Není součástí dodávky:

Všechny sprchové vaničky jsou dodávány bez podpěry/podstavce. Abychom zamezili škodám z provlhnutí podlahové konstrukce, doporučujeme vám u sprchových vaniček MetalRim s výškou okraje 15 mm použít na podlahu pod sprchovou vaničkou hydroizolaci podle ETAG 022.

Technické informace:

Protiskluzovou úpravu povrchu VILBOGRIP (třída protiskluznosti C) lze objednat u barvy 01.

Montážní výška sprchové vaničky může být při použití odtokové soupravy Viega, č. výr. 634 100, nižší o 30 mm. Pozor: Tato odtoková souprava nespĺňuje EN 274.

Všechny sprchové vaničky v barvách Colorline jsou zařazeny do třídy protiskluznosti B.

Od velikosti 1400 x 900 jsou potřeba dvě podpěry (U82990000).

Sprchové vaničky v nových barvách Colorline nejsou k dostání ve všech rozměrech.

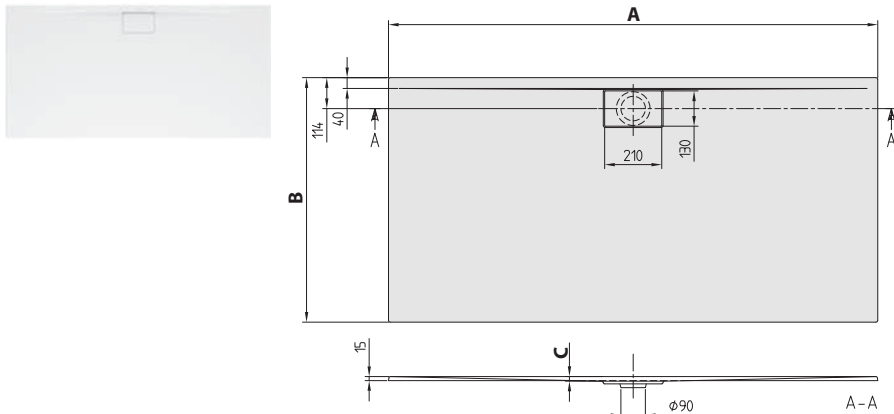

Objednací číslo	Název a provedení	Rozměry d(A) x š	Hloubka (C)	kg/kus	01, 96	1S, 2S, 3S, 4S, RW
UDA 1510 ARA 215V-XX	Architectura, MetalRim	1500 x 1000	19	25	624,-	
UDA 1510 ARA 215GV-01	Architectura, MetalRim, s protiskluzovou úpravou (VILBOGRIP)			28	761,-	
UDA 1590 ARA 215V-XX	Architectura, MetalRim	1500 x 900	17	23	611,-	
UDA 1590 ARA 215GV-01	Architectura, MetalRim, s protiskluzovou úpravou (VILBOGRIP)			25	748,-	
UDA 1580 ARA 215V-XX	Architectura, MetalRim	1500 x 800	15	20	629,-	
UDA 1580 ARA 215GV-01	Architectura, MetalRim, s protiskluzovou úpravou (VILBOGRIP)			21	766,-	
UDA 1490 ARA 215V-XX	Architectura, MetalRim	1400 x 900	17	22	665,-	775,-
UDA 1490 ARA 215GV-01	Architectura, MetalRim, s protiskluzovou úpravou (VILBOGRIP)			21	655,-	
UDA 1480 ARA 215V-XX	Architectura, MetalRim	1400 x 800	15	17	545,-	
UDA 1480 ARA 215GV-01	Architectura, MetalRim, s protiskluzovou úpravou (VILBOGRIP)			21	682,-	
UDA 1475 ARA 215V-XX	Architectura, MetalRim	1400 x 750	14	17	563,-	
UDA 1475 ARA 215GV-01	Architectura, MetalRim, s protiskluzovou úpravou (VILBOGRIP)			18	700,-	
UDA 1470 ARA 215V-XX	Architectura, MetalRim	1400 x 700	13	17,5	550,-	
UDA 1470 ARA 215GV-01	Architectura, MetalRim, s protiskluzovou úpravou (VILBOGRIP)			17	687,-	
UDA 1290 ARA 215V-XX	Architectura, MetalRim	1200 x 900	17	16,5	473,-	689,-
UDA 1290 ARA 215GV-01	Architectura, MetalRim, s protiskluzovou úpravou (VILBOGRIP)			19	610,-	
UDA 1280 ARA 215V-XX	Architectura, MetalRim	1200 x 800	15	16	489,-	671,-
UDA 1280 ARA 215GV-01	Architectura, MetalRim, s protiskluzovou úpravou (VILBOGRIP)			18	626,-	
UDA 1275 ARA 215V-XX	Architectura, MetalRim	1200 x 750	14	15	479,-	
UDA 1275 ARA 215GV-01	Architectura, MetalRim, s protiskluzovou úpravou (VILBOGRIP)			15	616,-	
UDA 1270 ARA 215V-XX	Architectura, MetalRim	1200 x 700	13	14	495,-	
UDA 1270 ARA 215GV-01	Architectura, MetalRim, s protiskluzovou úpravou (VILBOGRIP)			14	632,-	

Příslušenství k sprchovým vaničkám

Objednací číslo	Popis	Cena
U82990000	Nohy pro sprchové vaničky, nastavitelná výška 105 - 190 mm	73,-
U91411300	Instalační sada, pro velké rozměry (1200 x 700 - 1800 x 900), včetně výškově nastavitelné polystyrenové podpěry okraje, včetně montážní pěny a lepidla, těsnicí páska, včetně 3 polystyrenových bloků pro podepření dna, nastavitelná výška 135 - 155 mm	208,-
U909000010	Montážní pěna (nízkoexpanzní), pro instalaci s malou výškou nad podlahou (bez podnože)	23,-
U82400001	Těsnicí páska	33,-
U90881299	Odtok Tempoplex Plus, ø 90 mm, bez krytu odtoku	51,-
UCWAS0231-61	Kryt odtoku, 130 x 210 mm, pochromováno	27,-
UCWAS0231-69	Kryt odtoku, 130 x 210 mm, Matně pochromováno	33,-

XX = dosadíte kód barvy

Další informace o barvách jsou uvedeny na stránce na začátku kapitoly.

ARCHITECTURA MetalRim (Obdélníkové) akrylátová (15 mm)

be

- Součást dodávky:** Kryt odtoku v bílé alpin (01). Matné barvy sladěné s krytem odtoku v matných barvách jsou k dodání od ledna 2017. Kryt odtoku a sprchová vanička mohou v důsledku odlišných materiálových vlastností vykazovat v závislosti na dopadu světla drobné odchylky v barvě.
- Není součástí dodávky:** Všechny sprchové vaničky jsou dodávány bez podpěry/podstavce. Abychom zamezili škodám z provlnnutí podlahové konstrukce, doporučujeme vám u sprchových vaniček MetalRim s výškou okraje 15 mm použít na podlahu pod sprchovou vaničkou hydroizolaci podle ETAG 022.
- Technické informace:** Protiskluzovou úpravu povrchu VILBOGRIP (třída protiskluznosti C) lze objednat u barvy 01. Montážní výška sprchové vaničky může být při použití odtokové soupravy Viega, č. výr. 634 100, nižší o 30 mm. Pozor: Tato odtoková souprava nespĺňuje EN 274.
- Všechny sprchové vaničky v barvách Colorline jsou zařazeny do třídy protiskluznosti B. Sprchové vaničky v nových barvách Colorline nejsou k dostání ve všech rozměrech.**

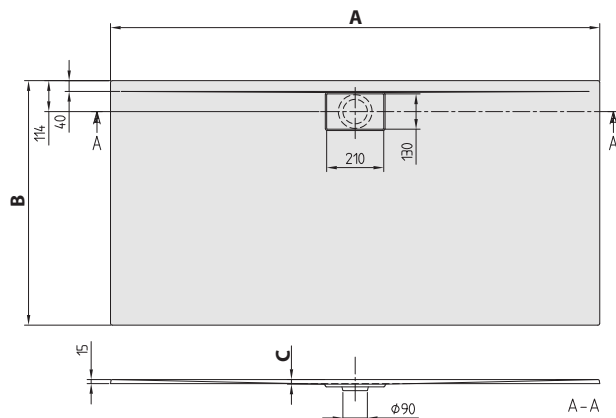

Objednací číslo	Název a provedení	Rozměry d(A) x š	Hloubka (C)	kg/kus	01, 96	1S, 2S, 3S, 4S, RW
UDA 1090 ARA 215V-XX	Architektura, MetalRim	1000 x 900	17	15	479,-	654,-
UDA 1090 ARA 215GV-01	Architektura, MetalRim, s protiskluzovou úpravou (VILBOGRIP)				616,-	
UDA 1070 ARA 215V-XX	Architektura, MetalRim	1000 x 700	13	11,5	473,-	
UDA 1070 ARA 215GV-01	Architektura, MetalRim, s protiskluzovou úpravou (VILBOGRIP)				610,-	
UDA 1080 ARA 215V-XX	Architektura, MetalRim	1000 x 800	15	14	467,-	637,-
UDA 1080 ARA 215GV-01	Architektura, MetalRim, s protiskluzovou úpravou (VILBOGRIP)				604,-	
UDA 1075 ARA 215V-XX	Architektura, MetalRim	1000 x 750	14	12	457,-	
UDA 1075 ARA 215GV-01	Architektura, MetalRim, s protiskluzovou úpravou (VILBOGRIP)				594,-	
UDA 9080 ARA 215V-XX	Architektura, MetalRim	900 x 800	15	12	389,-	
UDA 9080 ARA 215GV-01	Architektura, MetalRim, s protiskluzovou úpravou (VILBOGRIP)				526,-	
UDA 9075 ARA 215V-XX	Architektura, MetalRim	900 x 750	14	11	389,-	
UDA 9075 ARA 215GV-01	Architektura, MetalRim, s protiskluzovou úpravou (VILBOGRIP)				526,-	
UDA 9070 ARA 215V-XX	Architektura, MetalRim	900 x 700	13	10	406,-	
UDA 9070 ARA 215GV-01	Architektura, MetalRim, s protiskluzovou úpravou (VILBOGRIP)				543,-	

Příslušenství k sprchovým vaničkám

Objednací číslo	Popis	Cena
U82990000	Nohy pro sprchové vaničky, nastavitelná výška 105 - 190 mm	73,-
U91411200	Instalační sada, pro malé rozměry (800 x 800 - 1000 x 1000), včetně výškové nastavitelné polystyrenové podpěry okraje, včetně montážní pěny a lepidla, těsnicí páska, včetně 2 polystyrenových bloků pro podepření dna, nastavitelná výška 135 - 155 mm	147,-
U9090000010	Montážní pěna (nízkoexpanzní), pro instalaci s malou výškou nad podlahou (bez podnože)	23,-
U82400001	Těsnicí páska	33,-
U90881299	Odtok Tempoplex Plus, ø 90 mm, bez krytu odtoku	51,-
UCWAS0231-61	Kryt odtoku, 130 x 210 mm, pochromováno	27,-
UCWAS0231-69	Kryt odtoku, 130 x 210 mm, Matně pochromováno	33,-

XX = dosadíte kód barvy

Další informace o barvách jsou uvedeny na stránce na začátku kapitoly.

ARCHITECTURA MetalRim (Čtvercové) akrylátová (48 mm)

be

Součást dodávky:

Kryt odtoku v bílé alpin (01). Matné barvy sladěné s krytem odtoku v matných barvách jsou k dodání od ledna 2017. Kryt odtoku a sprchová vanička mohou v důsledku odlišných materiálových vlastností vykazovat v závislosti na dopadu světla drobné odchylky v barvě.

Není součástí dodávky:

Všechny sprchové vaničky jsou dodávány bez podpěry/podstavce

Technické informace:

Protiskluzovou úpravu povrchu VILBOGRIP (třída protiskluznosti C) lze objednat u barvy 01.

Montážní výška sprchové vaničky může být při použití odtokové soupravy Viega, č. výr. 634 100, nižší o 30 mm. Pozor: Tato odtoková souprava nespĺňuje EN 274.

Všechny sprchové vaničky v barvách Colorline jsou zařazeny do třídy protiskluznosti B.

Sprchové vaničky v nových barvách Colorline nejsou k dostání ve všech rozměrech.

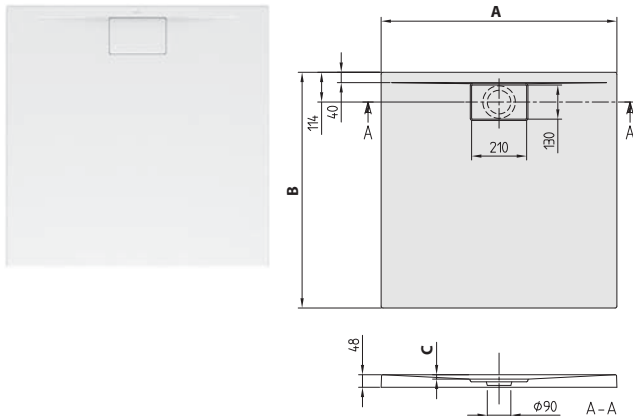

Objednací číslo	Název a provedení	Rozměry d(A) x š	Hloubka (C)	kg/kus	01, 96	1S, 2S, 3S, 4S, RW
UDA 1010 ARA 148V-XX	Architectura, MetalRim	1000 x 1000	19	18	417,-	603,-
UDA 1010 ARA 148GV-01	Architectura, MetalRim, s protiskluzovou úpravou (VILBOGRIP)				554,-	
UDA 9090 ARA 148V-XX	Architectura, MetalRim	900 x 900	17	12	373,-	534,-
UDA 9090 ARA 148GV-01	Architectura, MetalRim, s protiskluzovou úpravou (VILBOGRIP)				510,-	
UDA 8080 ARA 148V-XX	Architectura, MetalRim	800 x 800	15		378,-	499,-
UDA 8080 ARA 148GV-01	Architectura, MetalRim, s protiskluzovou úpravou (VILBOGRIP)				515,-	

Príslušenství k sprchovým vaničkám

Objednací číslo	Popis	Cena
U82990000	Nohy pro sprchové vaničky, nastavitelná výška 105 - 190 mm	73,-
U91411200	Instalační sada, pro malé rozměry (800 x 800 - 1000 x 1000), včetně výškové nastavitelné polystyrenové podpěry okraje, včetně montážní pěny a lepidla, těsnicí páska, včetně 2 polystyrenových bloků pro podepření dna, nastavitelná výška 135 - 155 mm	147,-
U9090000010	Montážní pěna (nízkoexpanzní), pro instalaci s malou výškou nad podlahou (bez podnože)	23,-
U82400001	Těsnicí páska	33,-
U90881299	Odtok Tempoplex Plus, ø 90 mm, bez krytu odtoku	51,-
UCWAS0231-61	Kryt odtoku, 130 x 210 mm, pochromováno	27,-
UCWAS0231-69	Kryt odtoku, 130 x 210 mm, Matné pochromováno	33,-

XX = dosadíte kód barvy

Další informace o barvách jsou uvedeny na stránce na začátku kapitoly.

ARCHITECTURA MetalRim (Obdélníkové) akrylátová (48 mm)

be

Součást dodávky:

Kryt odtoku v bílé alpin (01). Matné barvy sladěné s krytem odtoku v matných barvách jsou k dodání od ledna 2017. Kryt odtoku a sprchová vanička mohou v důsledku odlišných materiálových vlastností vykazovat v závislosti na dopadu světla drobné odchylky v barvě.

Není součástí dodávky:

Všechny sprchové vaničky jsou dodávány bez podpěry/podstavce

Technické informace:

Protiskluzovou úpravu povrchu VILBOGRIP (třída protiskluznosti C) lze objednat u barvy 01.

Montážní výška sprchové vaničky může být při použití odtokové soupravy Viega, č. výr. 634 100, nižší o 30 mm. Pozor: Tato odtoková souprava nespĺňuje EN 274.

Všechny sprchové vaničky v barvách Colorline jsou zařazeny do třídy protiskluznosti B.

Od velikosti 1400 x 900 jsou potřeba dvě podpěry (U82990000).

Sprchové vaničky v nových barvách Colorline nejsou k dostání ve všech rozměrech.

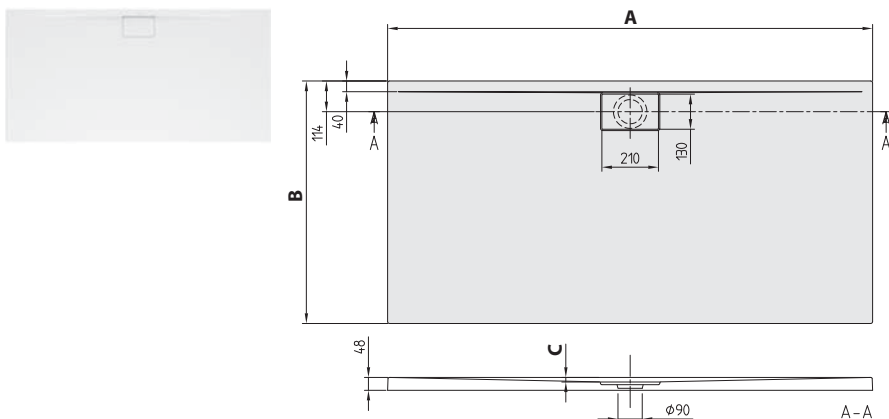

Objednací číslo	Název a provedení	Rozměry d(A) x š	Hloubka (C)	kg/kus	01, 96	1S, 2S, 3S, 4S, RW
UDA 1890 ARA 248V-XX	Architectura, MetalRim	1800 x 900	17	29,5	674,-	912,-
UDA 1890 ARA 248GV-01	Architectura, MetalRim, s protiskluzovou úpravou (VILBOGRIP)	1800 x 900		32	811,-	
UDA 1880 ARA 248V-XX	Architectura, MetalRim	1800 x 800		26,5	661,-	
UDA 1880 ARA 248GV-01	Architectura, MetalRim, s protiskluzovou úpravou (VILBOGRIP)	1800 x 800		30	798,-	
UDA 1790 ARA 248V-XX	Architectura, MetalRim	1700 x 900		27,5	661,-	
UDA 1790 ARA 248GV-01	Architectura, MetalRim, s protiskluzovou úpravou (VILBOGRIP)	1700 x 900		31	798,-	
UDA 1780 ARA 248V-XX	Architectura, MetalRim	1700 x 800	16	25,5	651,-	
UDA 1780 ARA 248GV-01	Architectura, MetalRim, s protiskluzovou úpravou (VILBOGRIP)	1700 x 800		26	788,-	
UDA 1775 ARA 248V-XX	Architectura, MetalRim	1700 x 750		23	639,-	
UDA 1775 ARA 248GV-01	Architectura, MetalRim, s protiskluzovou úpravou (VILBOGRIP)	1700 x 750		23	776,-	
UDA 1770 ARA 248V-XX	Architectura, MetalRim	1700 x 700		22	629,-	
UDA 1770 ARA 248GV-01	Architectura, MetalRim, s protiskluzovou úpravou (VILBOGRIP)	1700 x 700		20	766,-	
UDA 1690 ARA 248V-XX	Architectura, MetalRim	1600 x 900	17	26,5	624,-	879,-
UDA 1690 ARA 248GV-01	Architectura, MetalRim, s protiskluzovou úpravou (VILBOGRIP)	1600 x 900		29	761,-	
UDA 1680 ARA 248V-XX	Architectura, MetalRim	1600 x 800	15	23	639,-	
UDA 1680 ARA 248GV-01	Architectura, MetalRim, s protiskluzovou úpravou (VILBOGRIP)	1600 x 800		24	776,-	
UDA 1675 ARA 248V-XX	Architectura, MetalRim	1600 x 750		22,5	629,-	
UDA 1675 ARA 248GV-01	Architectura, MetalRim, s protiskluzovou úpravou (VILBOGRIP)	1600 x 750		22,5	766,-	
UDA 1670 ARA 248V-XX	Architectura, MetalRim	1600 x 700		22	618,-	
UDA 1670 ARA 248GV-01	Architectura, MetalRim, s protiskluzovou úpravou (VILBOGRIP)	1600 x 700		21	755,-	

Príslušenství k sprchovým vaničkám

Objednací číslo	Popis	Cena
U82990000	Nohy pro sprchové vaničky, nastavitelná výška 105 - 190 mm	73,-
U91411300	Instalační sada, pro velké rozměry (1200 x 700 - 1800 x 900), včetně výškově nastavitelné polystyrenové podpěry okraje, včetně montážní pěny a lepidla, těsnící páska, včetně 3 polystyrenových bloků pro podepření dna, nastavitelná výška 135 - 155 mm	208,-
U909000010	Montážní pěna (nízkoexpanzní), pro instalaci s malou výškou nad podlahou (bez podnože)	23,-
U82400001	Těsnící páska	33,-
U90881299	Odtok Tempoplex Plus, ø 90 mm, bez krytu odtoku	51,-
UCWAS0231-61	Kryt odtoku, 130 x 210 mm, pochromováno	27,-
UCWAS0231-69	Kryt odtoku, 130 x 210 mm, Matně pochromováno	33,-

XX = dosadíte kód barvy

Další informace o barvách jsou uvedeny na stránce na začátku kapitoly.

ARCHITECTURA MetalRim (Obdélníkové) akrylátová (48 mm)

be

Součást dodávky:

Kryt odtoku v bílé alpin (01). Matné barvy sladěné s krytem odtoku v matných barvách jsou k dodání od ledna 2017. Kryt odtoku a sprchová vanička mohou v důsledku odlišných materiálových vlastností vykazovat v závislosti na dopadu světla drobné odchylky v barvě.

Není součástí dodávky:

Všechny sprchové vaničky jsou dodávány bez podpěry/podstavce

Technické informace:

Protiskluzovou úpravu povrchu VILBOGRIP (třída protiskluznosti C) lze objednat u barvy 01.

Montážní výška sprchové vaničky může být při použití odtokové soupravy Viega, č. výr. 634 100, nižší o 30 mm. Pozor: Tato odtoková souprava nespĺňuje EN 274.

Všechny sprchové vaničky v barvách Colorline jsou zařazeny do třídy protiskluznosti B.

Od velikosti 1400 x 900 jsou potřeba dvě podpěry (U82990000).

Sprchové vaničky v nových barvách Colorline nejsou k dostání ve všech rozměrech.

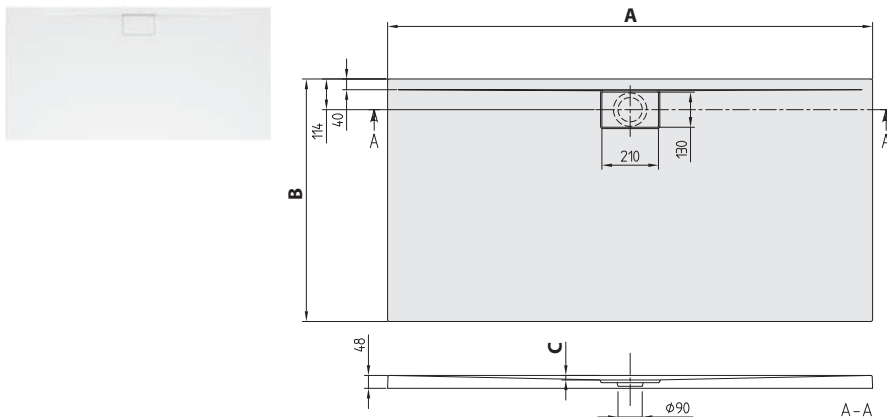

Objednací číslo	Název a provedení	Rozměry d(A) x š	Hloubka (C)	kg/kus	01, 96	1S, 2S, 3S, 4S, RW
UDA 1510 ARA 248V-XX	Architectura, MetalRim	1500 x 1000	19	27	624,-	
UDA 1510 ARA 248GV-01	Architectura, MetalRim, s protiskluzovou úpravou (VILBOGRIP)			30	761,-	
UDA 1590 ARA 248V-XX	Architectura, MetalRim	1500 x 900	17	25,5	611,-	
UDA 1590 ARA 248GV-01	Architectura, MetalRim, s protiskluzovou úpravou (VILBOGRIP)			27	748,-	
UDA 1580 ARA 248V-XX	Architectura, MetalRim	1500 x 800	15	22,5	629,-	
UDA 1580 ARA 248GV-01	Architectura, MetalRim, s protiskluzovou úpravou (VILBOGRIP)			23	766,-	
UDA 1490 ARA 248V-XX	Architectura, MetalRim	1400 x 900	17	23,5	528,-	775,-
UDA 1490 ARA 248GV-01	Architectura, MetalRim, s protiskluzovou úpravou (VILBOGRIP)			24	665,-	
UDA 1480 ARA 248V-XX	Architectura, MetalRim	1400 x 800	15	19,5	545,-	
UDA 1480 ARA 248GV-01	Architectura, MetalRim, s protiskluzovou úpravou (VILBOGRIP)			23	682,-	
UDA 1475 ARA 248V-XX	Architectura, MetalRim	1400 x 750	14	19	563,-	
UDA 1475 ARA 248GV-01	Architectura, MetalRim, s protiskluzovou úpravou (VILBOGRIP)			20	700,-	
UDA 1470 ARA 248V-XX	Architectura, MetalRim	1400 x 700	13	17,5	550,-	
UDA 1470 ARA 248GV-01	Architectura, MetalRim, s protiskluzovou úpravou (VILBOGRIP)			19	687,-	
UDA 1290 ARA 248V-XX	Architectura, MetalRim	1200 x 900	17	18,5	473,-	689,-
UDA 1290 ARA 248GV-01	Architectura, MetalRim, s protiskluzovou úpravou (VILBOGRIP)			21	610,-	
UDA 1280 ARA 248V-XX	Architectura, MetalRim	1200 x 800	15	18	489,-	671,-
UDA 1280 ARA 248GV-01	Architectura, MetalRim, s protiskluzovou úpravou (VILBOGRIP)			20	626,-	
UDA 1275 ARA 248V-XX	Architectura, MetalRim	1200 x 750	14	17	479,-	
UDA 1275 ARA 248GV-01	Architectura, MetalRim, s protiskluzovou úpravou (VILBOGRIP)			17	616,-	
UDA 1270 ARA 248V-XX	Architectura, MetalRim	1200 x 700	13	16	495,-	
UDA 1270 ARA 248GV-01	Architectura, MetalRim, s protiskluzovou úpravou (VILBOGRIP)			16	632,-	

Příslušenství k sprchovým vaničkám

Objednací číslo	Popis	Cena
U82990000	Nohy pro sprchové vaničky, nastavitelná výška 105 - 190 mm	73,-
U91411300	Instalační sada, pro velké rozměry (1200 x 700 - 1800 x 900), včetně výškově nastavitelné polystyrenové podpěry okraje, včetně montážní pěny a lepidla, těsnicí páska, včetně 3 polystyrenových bloků pro podepření dna, nastavitelná výška 135 - 155 mm	208,-
U909000010	Montážní pěna (nízkoexpanzní), pro instalaci s malou výškou nad podlahou (bez podnože)	23,-
U82400001	Těsnicí páska	33,-
U90881299	Odtok Tempoplex Plus, ø 90 mm, bez krytu odtoku	51,-
UCWAS0231-61	Kryt odtoku, 130 x 210 mm, pochromováno	27,-
UCWAS0231-69	Kryt odtoku, 130 x 210 mm, Matně pochromováno	33,-

XX = dosadíte kód barvy

Další informace o barvách jsou uvedeny na stránce na začátku kapitoly.

ARCHITECTURA MetalRim (Obdélníkové) akrylátová (48 mm)

be

Součást dodávky:

Kryt odtoku v bílé alpin (01). Matné barvy sladěné s krytem odtoku v matných barvách jsou k dodání od ledna 2017. Kryt odtoku a sprchová vanička mohou v důsledku odlišných materiálových vlastností vykazovat v závislosti na dopadu světla drobné odchylky v barvě.

Není součástí dodávky:

Všechny sprchové vaničky jsou dodávány bez podpěry/podstavce

Technické informace:

Protiskluzovou úpravu povrchu VILBOGRIP (třída protiskluznosti C) lze objednat u barvy 01.

Montážní výška sprchové vaničky může být při použití odtokové soupravy Viega, č. výr. 634 100, nižší o 30 mm. Pozor: Tato odtoková souprava nespĺňuje EN 274.

Všechny sprchové vaničky v barvách Colorline jsou zařazeny do třídy protiskluznosti B.

Sprchové vaničky v nových barvách Colorline nejsou k dostání ve všech rozměrech.

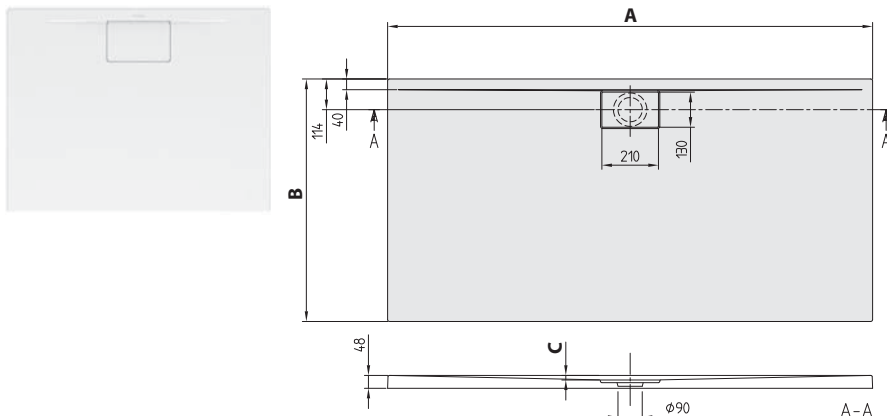

Objednací číslo	Název a provedení	Rozměry d(A) x š	Hloubka (C)	kg/kus	01, 96	1S, 2S, 3S, 4S, RW
UDA 1090 ARA 248V-XX	Architektura, MetalRim	1000 x 900	17	16,5	479,-	654,-
UDA 1090 ARA 248GV-01	Architektura, MetalRim, s protiskluzovou úpravou (VILBOGRIP)			17	616,-	
UDA 1080 ARA 248V-XX	Architektura, MetalRim	1000 x 800	15	15	467,-	637,-
UDA 1080 ARA 248GV-01	Architektura, MetalRim, s protiskluzovou úpravou (VILBOGRIP)				604,-	
UDA 1075 ARA 248V-XX	Architektura, MetalRim	1000 x 750	14	13,5	457,-	
UDA 1075 ARA 248GV-01	Architektura, MetalRim, s protiskluzovou úpravou (VILBOGRIP)				594,-	
UDA 1070 ARA 248V-XX	Architektura, MetalRim	1000 x 700	13	14	473,-	
UDA 1070 ARA 248GV-01	Architektura, MetalRim, s protiskluzovou úpravou (VILBOGRIP)				610,-	
UDA 9080 ARA 248V-XX	Architektura, MetalRim	900 x 800	15	13	389,-	
UDA 9080 ARA 248GV-01	Architektura, MetalRim, s protiskluzovou úpravou (VILBOGRIP)				526,-	
UDA 9075 ARA 248V-XX	Architektura, MetalRim	900 x 750	14	12	389,-	
UDA 9075 ARA 248GV-01	Architektura, MetalRim, s protiskluzovou úpravou (VILBOGRIP)				526,-	
UDA 9070 ARA 248V-XX	Architektura, MetalRim	900 x 700	13	11	406,-	
UDA 9070 ARA 248GV-01	Architektura, MetalRim, s protiskluzovou úpravou (VILBOGRIP)				543,-	

Příslušenství k sprchovým vaničkám

Objednací číslo	Popis	Cena
U82990000	Nohy pro sprchové vaničky, nastavitelná výška 105 - 190 mm	73,-
U91411200	Instalační sada, pro malé rozměry (800 x 800 - 1000 x 1000), včetně výškové nastavitelné polystyrenové podpěry okraje, včetně montážní pěny a lepidla, těsnící páska, včetně 2 polystyrenových bloků pro podepření dna, nastavitelná výška 135 - 155 mm	147,-
U9090000010	Montážní pěna (nízkoexpanzní), pro instalaci s malou výškou nad podlahou (bez podnože)	23,-
U82400001	Těsnící páska	33,-
U90881299	Odtok Tempoplex Plus, ø 90 mm, bez krytu odtoku	51,-
UCWAS0231-61	Kryt odtoku, 130 x 210 mm, pochromováno	27,-
UCWAS0231-69	Kryt odtoku, 130 x 210 mm, Matné pochromováno	33,-

O.NOVO (čtvercová) akrylátová

be

Není součástí dodávky:

Technické informace:

Všechny sprchové vaničky jsou dodávány bez podpěry/podstavce

Výška vč. polystyrénové podpěry = 195 mm

Sprchové vaničky s protiskluzovou úpravou se dodávají pouze v barvě bílá alpin (01).

Montážní výška sprchové vaničky může být při použití odtokové soupravy Viega, č. výt. 634 100, nižší o 30 mm. Pozor: Tato odtoková souprava nesplňuje EN 274.

Odpad Ø: 90 mm

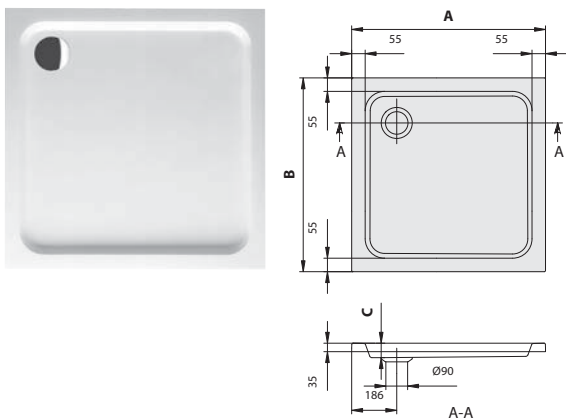

Objednací číslo	Název a provedení	Rozměry d(A) x š	Hloubka (C)	kg/kus	01, 96
UDA 1006 DEN 1V-XX	O.novo	1000 x 1000	60	13,40	382,-
UDA 1006 DEN 1GV-01	O.novo, s protiskluzovou úpravou (VILBOGRIP)			16,00	519,-
UDA 0906 DEN 1V-XX	O.novo	900 x 900		10,50	304,-
UDA 0906 DEN 1GV-01	O.novo, s protiskluzovou úpravou (VILBOGRIP)			11,00	440,-
UDA 0806 DEN 1V-XX	O.novo	800 x 800		9,00	304,-
UDA 0806 DEN 1GV-01	O.novo, s protiskluzovou úpravou (VILBOGRIP)				440,-

Příslušenství k sprchovým vaničkám

Objednací číslo	Popis	Cena
U91400200	Polystyrénový podstavec, pro sprchovou vaničku, 800 x 800 x 160 mm	185,-
U91400300	Polystyrénový podstavec, pro sprchovou vaničku, 900 x 900 x 160 mm	185,-
U91400100	Polystyrénový podstavec, pro sprchovou vaničku, 1000 x 1000 x 160 mm	185,-
U82990000	Nohy pro sprchové vaničky, nastavitelná výška 105 - 190 mm	73,-
U90880261	Odtok Tempoplex Plus, ø 90 mm, průtok 51 l/min, pochromováno	96,-
U90880368	Odtok Tempoplex Plus, ø 90 mm, průtok 51 l/min, Bílá	96,-

XX = dosadte kód barvy

Další informace o barvách jsou uvedeny na stránce na začátku kapitoly.

O.NOVO (Obdélníková) akrylátová

be

Není součástí dodávky:

Technické informace:

Všechny sprchové vaničky jsou dodávány bez podpěry/podstavce

Výška vč. polystyrénové podpěry = 195 mm

Sprchové vaničky s protiskluzovou úpravou se dodávají pouze v barvě bílá alpin (01).

Montážní výška sprchové vaničky může být při použití odtokové soupravy Viega, č. výr. 634 100, nižší o 30 mm. Pozor: Tato odtoková souprava nesplňuje EN 274.

Odpad Ø: 90 mm

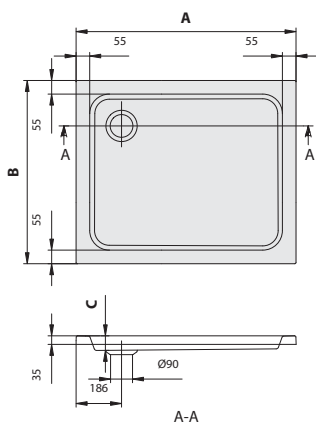

Objednací číslo	Název a provedení	Rozměry d(A) x š	Hloubka (C)	kg/kus	01, 96
UDA 1296 DEN 2V-XX	O.novo	1200 x 900	60	15,00	447,-
UDA 1296 DEN 2GV-01	O.novo, s protiskluzovou úpravou (VILBOGRIP)	1200 x 900		13,50	584,-
UDA 1806 DEN 2V-XX	O.novo	1000 x 800		11,00	408,-
UDA 1806 DEN 2GV-01	O.novo, s protiskluzovou úpravou (VILBOGRIP)	1000 x 800		11,00	544,-
UDA 9806 DEN 2V-XX	O.novo	900 x 800		10,50	329,-
UDA 9806 DEN 2GV-01	O.novo, s protiskluzovou úpravou (VILBOGRIP)	900 x 800		10,50	465,-

Příslušenství k sprchovým vaničkám

Objednací číslo	Popis	Cena
U91400400	Polystyrénový podstavec, pro sprchovou vaničku, 800 x 1000 x 160 mm	185,-
U82990000	Nohy pro sprchové vaničky, nastavitelná výška 105 - 190 mm	73,-
U90880261	Odtok Tempoplex Plus, ø 90 mm, průtok 51 l/min, pochromováno	96,-
U90880368	Odtok Tempoplex Plus, ø 90 mm, průtok 51 l/min, Bílá	96,-

XX = dosadte kód barvy

Další informace o barvách jsou uvedeny na stránce na začátku kapitoly.

O.NOVO (čtvrtkruhová) akrylátová

be

Není součástí dodávky:

Všechny sprchové vaničky jsou dodávány bez podpěry/podstavce

Technické informace:

Sprchové vaničky s protiskluzovou úpravou se dodávají pouze v barvě bílá alpin (01).

Montážní výška sprchové vaničky může být při použití odtokové soupravy Viega, č. výr. 634 100, nižší o 30 mm. Pozor: Tato odtoková souprava nespĺňuje EN 274.

Odpad Ø: 90 mm

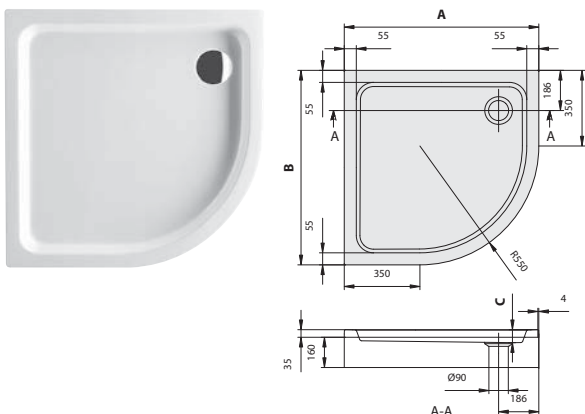

Objednací číslo	Název a provedení	Rozměry d(A) x š	Hloubka (C)	kg/kus	01, 96
UDA 0906 DEN 4V-XX	O.novo	900 x 900	60	9,50	304,-
UDA 0906 DEN 4GV-01	O.novo, s protiskluzovou úpravou (VILBOGRIP)			19,00	440,-

Příslušenství k sprchovým vaničkám

Objednací číslo	Popis	Cena
U82990000	Nohy pro sprchové vaničky, nastavitelná výška 105 - 190 mm	73,-
U90880261	Odtok Tempoplex Plus, ø 90 mm, průtok 51 l/min, pochromováno	96,-
U90880368	Odtok Tempoplex Plus, ø 90 mm, průtok 51 l/min, Bílá	96,-

SUBWAY (čtvercová) akrylátová

Není součástí dodávky:

Všechny sprchové vaničky jsou dodávány bez podpěry/podstavce

Technické informace:

Montážní výška sprchové vaničky může být při použití odtokové soupravy Viega, č. výr. 634 100, nižší o 30 mm. Pozor: Tato odtoková souprava nespĺňuje EN 274.

Odpad Ø: 90 mm

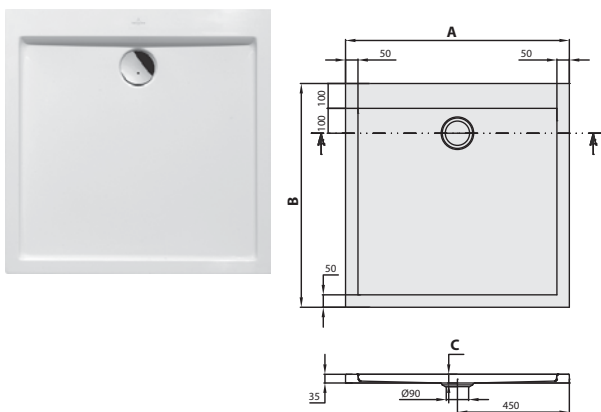

Objednací číslo	Název a provedení	Rozměry d(A) x š	Hloubka (C)	kg/kus	01, 96
UDA 1035 SUB 1V-XX	Subway	1000 x 1000	35	12,75	550,-
UDA 0935 SUB 1V-XX		900 x 900		10,50	477,-

Příslušenství k sprchovým vaničkám

Objednací číslo	Popis	Cena
U82990000	Nohy pro sprchové vaničky, nastavitelná výška 105 - 190 mm	73,-
U90880261	Odtok Tempoplex Plus, ø 90 mm, průtok 51 l/min, pochromováno	96,-
U90880368	Odtok Tempoplex Plus, ø 90 mm, průtok 51 l/min, Bílá	96,-

XX = dosadte kód barvy

Další informace o barvách jsou uvedeny na stránce na začátku kapitoly.

S
H
A
NÍČKY

SUBWAY (Obdélníková) akrylátová

be

Není součástí dodávky:

Všechny sprchové vaničky jsou dodávány bez podpěry/podstavce

Technické informace:

Od velikosti 1400 x 900 jsou potřeba dvě podpěry (U82990000).

Montážní výška sprchové vaničky může být při použití odtokové soupravy Viega, č. v. 634 100, nižší o 30 mm. Pozor: Tato odtoková souprava nespĺňuje EN 274.

Odpad Ø: 90 mm

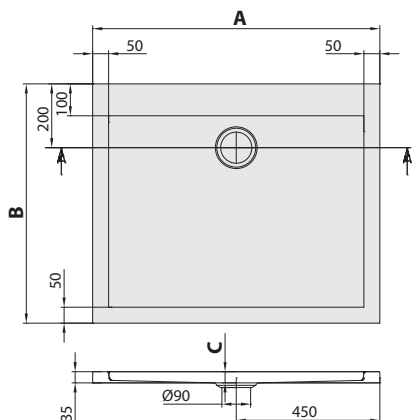

Objednací číslo	Název a provedení	Rozměry d(A) x š	Hloubka (C)	kg/kus	01, 96
UDA 1893 SUB 2V-XX	Subway	1800 x 900	35	33,00	861,-
UDA 1693 SUB 2V-XX		1600 x 900		28,00	741,-
UDA 1493 SUB 2V-XX		1400 x 900		23,00	668,-
UDA 1293 SUB 2V-XX		1200 x 900		15,00	595,-
UDA 1835 SUB 2V-XX		1000 x 800		11,50	535,-

Príslušenství k sprchovým vaničkám

Objednací číslo	Popis	Cena
U82990000	Nohy pro sprchové vaničky, nastavitelná výška 105 - 190 mm	73,-
U90880261	Odtok Tempoplex Plus, ø 90 mm, průtok 51 l/min, pochromováno	96,-
U90880368	Odtok Tempoplex Plus, ø 90 mm, průtok 51 l/min, Bílá	96,-

VANY A HYDROMASÁŽNÍ SYSTÉMY



LESKLÉ BARVY

01 bílá Alpin



96 Star White



MATNÉ ODTÍNY

RW Stone White



COLLARO⁴⁾
LEGATO

DŘEVĚNÝ PODSTAVEC

PN Elm Impreso



MY NATURE

NH Chestnut



MY NATURE

White



MY NATURE

BARVY KRYCÍCH PANELŮ K VANÁM

01 bílá Alpin



AVEO¹⁾
LA BELLE
LOOP & FRIENDS²⁾³⁾
SQUARO²⁾
SUBWAY²⁾³⁾

96 Star White



AVEO¹⁾
LA BELLE
LOOP & FRIENDS²⁾³⁾
SQUARO²⁾
SUBWAY²⁾³⁾

T1 Graphite Noir



LA BELLE

Aluminium



LUXXUS

1) volně stojící vana
2) rohová vana
3) asymetrická vana
4) Vestavné koupací vany

POVRCHY VIDITELNÝCH PRVKŮ HYDROMASÁŽNÍCH SYSTÉMŮ

61 pochromováno



62 pozlacená



01 bílá Alpin



SPECIAL COMBIPOOL INVISIBLE (IP)

OBKLAD VANY UNITED

FQ Oak Graphite



DH Glossy White



MULTIFUNKČNÍ PODUŠKA

LK Bali



LL Peru



PA Anthracite



PODHLAVNÍK

QB Pearl beige



LUXXUS

QG Pure grey



LUXXUS

BARVY NOŽÍČEK

buk



HOMMAGE

White



HOMMAGE

COLOUR ON DEMAND (PRO VYBRANÉ VOLNĚ STOJÍCÍ VANY)

BCW0
Fog



BCW1
Frost



BCW2
Ocean



BCW3
Mint



BCW4
Sencha



BCW5
Cedar



BCT0
Powder



BCT1
Ballett



BCT2
Rose



BCT3
Macaroon



BCT4
Lemon



BCT5
Mustard



BCT6
Full Moon



BCT7
French Linen



BCT8
Coal Black



OBSAH - VANY A HYDROMASÁŽNÍ SYSTÉMY

VŠEOBECNÉ INFORMACE

Návod pro použití ceníku	2
Rejstřík wellness	593-594
Změny v sortimentu	8
Přehled barev a vzorů - Wellness	11

PŘEHLEDY

Přehled van podle tvaru a rozměrů	444-448
-----------------------------------	---------

VANY

Antheus	Premium	449-452
Architectura	Profi	453-460
Aveo	Premium	461-462
Aveo New Generation	Premium	463-464
Cetus	Premium	465-466
Collaro	Mainstream	467-478
Finion	Premium	479-486
Hommage	Premium	487
La Belle / La Belle Excellence	Premium	488-492
Legato	Mainstream	493-496
Libra	Mainstream	497-499
Loop & Friends	Mainstream	500-525
Luxxus	Premium	526
My Art	Mainstream	527-528
My Nature	Premium	529-530
Nexus	Premium	531
Oberon	Mainstream	532-536
Oberon 2.0	Premium	537-540
O.novo	Profi	541-545
Squaro / Squaro Slim Line	Mainstream	546-549
Squaro Edge 12 / Squaro Excellence	Mainstream	550-558
Subway	Mainstream	559-566
Theano	Premium	567-570

VANY – PŘÍSLUŠENSTVÍ

Colour on Demand	571	
TouchLight	Mainstream	574
UNITED / Profibox 2.0	Premium / Profi	575
Multifunkční poduška / Madla	Mainstream	576
ViFlow	Premium	577-578

HYDROMASÁŽNÍ SYSTÉMY

Přehled vybavení hydromasážních van	579	
Airpool Entry (AE)	Profi	580
Airpool Comfort (AC)	Mainstream	580
Hydropool Entry (HE)	Profi	581
Hydropool Comfort (HC)	Mainstream	581
Combipool Entry (CE)	Profi	582
Combipool Comfort (CC)	Mainstream	583
Combipool Invisible (IP)	Premium	584
Combipool Active (AP)	Premium	585
Viditelné části	586	
Hydromasážní systémy – popis vybavení	587-588	

OBJEDNÁVKOVÉ FORMULÁŘE

Objednací formulář pro otvory	589
Objednací formulář pro hydromasážní systémy	viz výklopná strana vpravo
Objednací formulář vany vč. namontovaného volitelného příslušenství	viz výklopná strana vpravo

PŘEHLED VAN (TVARY A ROZMĚRY)

Offsetová, Délka 1700 mm

Šířka: 800 mm



Subway ●
UBA178SUB3REV (565)

Šířka: 800 mm



Subway ●
UBA178SUB3LIV (564)

Oválná, Délka 1750 mm

Šířka: 750 mm



Cetus ●
UBQ175CEU7V (466)

Oválná, Délka 1771 mm

Šířka: 771 mm



Nexus ●
UBQ180NEU7V (531)

Oválná, Délka 1800 mm

Šířka: 800 mm



Loop & Friends ●
UBA180LFS7V (507)

Šířka: 800 mm



Loop & Friends ●
UBA180LFO7V (520)

Šířka: 800 mm



Squaro Edge 12 ●
UBQ180SQE7DV (554)

Oválná, Délka 1900 mm

Šířka: 800 mm



My Nature ●
UBA190NAT7V (529)

Šířka: 950 mm



Aveo ●
UBQ194AVE7V (461)

Pro přistavení ke stěně, Délka 1800 mm

Šířka: 800 mm



Collaro ●
UBA180COR9CSBCVD (478)

Šířka: 800 mm



Collaro ●
UBA180COR9CS00VD (477)

Šířka: 800 mm



Oberon 2.0 ●
UBQ180OBR9CDBCV (540)

Šířka: 800 mm



Oberon 2.0 ●
UBQ180OBR9CD00V (539)

Pro přistavení ke stěně, levé provedení, Délka 1800 mm

Šířka: 800 mm



Collaro ●
UBA180COR9CL00VD (473)

Pro přistavení ke stěně, levé provedení, Délka 1800 mm

Šířka: 800 mm



Collaro ●
UBA180COR9CLBCVD (474)

Pro přistavení ke stěně, pravé provedení, Délka 1800 mm

Šířka: 800 mm



Collaro ●
UBA180COR9CR00VD (475)

Rohová, Délka 1300 mm

Šířka: 800 mm



Collaro ●
UBA180COR9CRBCVD (476)

Rohová, Délka 1400 mm

Šířka: 1300 mm



Subway ●
UBA130SUB3V (563)

Rohová, Délka 1400 mm

Šířka: 1400 mm



Loop & Friends ●
UBA140LFO3V (525)

Rohová, Délka 1450 mm

Šířka: 1400 mm



Loop & Friends ●
UBA140LFS3V (512)

Rohová, Délka 1450 mm

Šířka: 1450 mm



LuXXus ●
UBQ145LUX3V (526)

Rohová, Délka 1450 mm

Šířka: 1450 mm



Squaro ●
UBQ145SQR3V (548)

Zvláštní tvar, Délka 1750 mm

Šířka: 1350 mm



Loop & Friends ●
UBA175LFS9REV (511)

Šířka: 1350 mm



Loop & Friends ●
UBA175LFO9LIV (523)

Šířka: 1350 mm



Loop & Friends ●
UBA175LFO9REV (524)

Šířka: 1350 mm



Loop & Friends ●
UBA175LFS9LIV (510)

obdélník, Délka 1400 mm

Šířka: 700 mm



Architectura ●
UBA147ARA2V (453)

obdélník, Délka 1500 mm

Šířka: 700 mm



Architectura ●
UBA157ARA2V (454)

Materiál

● QUARYL®

● AKRYLÁT

PŘEHLED VAN (TVARY A ROZMĚRY)

obdélník, Délka 1600 mm

Šířka: 700 mm



Architectura ●
UBA167ARA2V (455)

Šířka: 700 mm



Libra ●
UBQ167LIB2V (497)

Šířka: 700 mm



Loop & Friends ●
UBA167LFS2V (500)

Šířka: 700 mm



Loop & Friends ●
UBA167LFO2V (513)

Šířka: 700 mm



O.novo ●
UBA160CAS2V (541)

Šířka: 700 mm



Subway ●
UBA167SUB2V (559)

Šířka: 750 mm



Collaro ●
UBA160COR2DV (469)

obdélník, Délka 1600 mm

Šířka: 750 mm



Oberon ●
UBQ160BE2V (532)

Šířka: 750 mm



Squaro Edge 12 ●
UBQ160SQE2DV (550)

obdélník, Délka 1700 mm

Šířka: 700 mm



Architectura ●
UBA177ARA2V (456)

Šířka: 700 mm



Legato ●
UBA177LEG2V (493)

Šířka: 700 mm



Loop & Friends ●
UBA177LFO2V (514)

Šířka: 700 mm



Loop & Friends ●
UBA177LFS2V (501)

Šířka: 700 mm



O.novo ●
UBA177CAS2V (542)

obdélník, Délka 1700 mm

Šířka: 700 mm



Oberon ●
UBQ177BE2V (533)

Šířka: 750 mm



Architectura ●
UBA170ARA2V (457)

Šířka: 750 mm



Collaro ●
UBA170COR2DV (470)

Šířka: 750 mm



Legato ●
UBA170LEG2V (494)

Šířka: 750 mm



Libra ●
UBQ170LIB2V (498)

Šířka: 750 mm



Loop & Friends ●
UBA170LFS2V (502)

Šířka: 750 mm



Loop & Friends ●
UBA170LFO2V (515)

obdélník, Délka 1700 mm

Šířka: 750 mm



My Art ●
UBQ170MYA2V (527)

Šířka: 750 mm



O.novo ●
UBA170CAS2V (543)

Šířka: 750 mm



Oberon ●
UBQ170BE2V (534)

Šířka: 750 mm



Oberon 2.0 ●
UBQ170BR2DV (537)

Šířka: 750 mm



Squaro ●
UBQ170SQR2V (546)

Šířka: 750 mm



Squaro Edge 12 ●
UBQ170SQE2DV (551)

Šířka: 750 mm



Subway ●
UBA170SUB2V (560)

Material

● QUARYL®

● AKRYLÁT

PŘEHLED VAN (TVARY A ROZMĚRY)

obdélník, Délka 1700 mm

Šířka: 800 mm



Architectura ●
UBA178ARA2V (458)

obdélník, Délka 1800 mm

Šířka: 800 mm



Architectura ●
UBA180ARA2V (459)

Šířka: 800 mm



Cetus ●
UBQ180CEU2V (465)

Šířka: 800 mm



Collaro ●
UBA180COR2DV (471)

Šířka: 800 mm



La Belle ●
UBQ180LAB2V (488)

Šířka: 800 mm



Legato ●
UBA180LEG2V (495)

Šířka: 800 mm



Libra ●
UBQ180LIB2V (499)

obdélník, Délka 1800 mm

Šířka: 800 mm



Loop & Friends ●
UBA180LFS2V (503)

Šířka: 800 mm



Loop & Friends ●
UBA180LFO2V (516)

Šířka: 800 mm



My Art ●
UBQ180MYA2V (528)

Šířka: 800 mm



O.novo ●
UBA180CAS2V (544)

Šířka: 800 mm



Oberon ●
UBQ180OBE2V (535)

Šířka: 800 mm



Oberon 2.0 ●
UBQ180OBR2DV (538)

Šířka: 800 mm



Squaro ●
UBQ180SQR2V (547)

obdélník, Délka 1800 mm

Šířka: 800 mm



Squaro Edge 12 ●
UBQ180SQE2DV (552)

Šířka: 800 mm



Subway ●
UBA180SUB2V (561)

obdélník, Délka 1900 mm

Šířka: 900 mm



Architectura ●
UBA199ARA2V (460)

Šířka: 900 mm



Collaro ●
UBA199COR2DV (472)

Šířka: 900 mm



Legato ●
UBA199LEG2V (496)

Šířka: 900 mm



Loop & Friends ●
UBA199LFS2V (504)

Šířka: 900 mm



Loop & Friends ●
UBA199LFO2V (517)

obdélník, Délka 1900 mm

Šířka: 900 mm



O.novo ●
UBA190CAS2V (545)

Šířka: 900 mm



Oberon ●
UBQ199OBE2V (536)

Šířka: 900 mm



Squaro Edge 12 ●
UBQ190SQE2DV (553)

Šířka: 900 mm



Subway ●
UBA199SUB2V (562)

verze do prostoru, Délka 1550 mm

Šířka: 750 mm



Antheus ●
UBQ155ANH7F400V (449)

Šířka: 750 mm



Antheus ●
UBQ155ANH7F4BCV (450)

Šířka: 750 mm



Theano ●
UBQ155ANH7F2BCV (568)

Materiál

● QUARYL®

● AKRYLÁT

PŘEHLED VAN (TVARY A ROZMĚRY)

verze do prostoru,
Délka 1550 mm

verze do prostoru, Délka 1700 mm

Šířka: 750 mm

Šířka: 700 mm

Šířka: 700 mm

Šířka: 700 mm

Šířka: 700 mm

Šířka: 700 mm

Šířka: 700 mm



Theano ●

Finion ●

Finion ●

Finion ●

Finion ●

Finion ●

Finion ●

UBQ155ANH7F200V (567)

UBQ177FIN7A1BCV4 (484)

UBQ177FIN7A100V4 (481)

UBQ177FIN7A200V4 (482)

UBQ177FIN7A300V4 (483)

UBQ177FIN7A2BCV4 (485)

UBQ177FIN7A3BCV4 (486)

verze do prostoru, Délka 1750 mm

Šířka: 800 mm

Šířka: 800 mm

Šířka: 800 mm

Šířka: 800 mm

verze do prostoru,
Délka 1771 mm

Šířka: 771 mm

verze do prostoru, Délka 1800 mm

Šířka: 800 mm

Šířka: 800 mm



Antheus ●

Antheus ●

Theano ●

Theano ●

Hommage ●

La Belle ●

La Belle ●

UBQ175ANH7F400V (451)

UBQ175ANH7F4BCV (452)

UBQ175ANH7F2BCV (570)

UBQ175ANH7F200V (569)

UBQ180HOM700V (487)

UBQ180LAB2PDV (489)

UBQ180LAB9W1V (491)

verze do prostoru, Délka 1800 mm

Šířka: 800 mm

Šířka: 800 mm

Šířka: 800 mm

Šířka: 800 mm

Šířka: 800 mm

Šířka: 800 mm

Šířka: 800 mm



La Belle ●

La Belle ●

Loop & Friends ●

Loop & Friends ●

Loop & Friends ●

Loop & Friends ●

Squaro ●

UBQ180LAB9T1BCV (492)

UBQ180LAB2PDBC (490)

UBA180LFO7PDV (521)

UBA180LFS7PDBC (509)

UBA180LFS7PDV (508)

UBA180LFO7PDBC (522)

UBQ180SQE9W2V (557)

verze do prostoru, Délka 1800 mm

Šířka: 800 mm

Šířka: 800 mm

Šířka: 800 mm

verze do prostoru, Délka 1900 mm

Šířka: 800 mm

Šířka: 950 mm

Šířka: 950 mm

Šířka: 950 mm



Squaro ●

Squaro Edge 12 ●

Squaro Edge 12 ●

My Nature ●

Aveo ●

Aveo New Generation ●

Aveo New Generation ●

UBQ180SQE9T2BCV (558)

UBQ180SQE7PDV (555)

UBQ180SQE7PDBC (556)

UBA190NAT9C0V (530)

UBQ194AVE9PDV (462)

UBQ194AVE9W1BCV (464)

UBQ194AVE9W1V (463)

Materiál

● QUARYL®

● AKRYLÁT

PŘEHLED VAN (TVARY A ROZMĚRY)

Šestihránná, Délka 1900 mm

Šířka: 800 mm

Šířka: 800 mm

Šířka: 900 mm

Šířka: 900 mm

Šestihránná, Délka 2050 mm

Šířka: 900 mm

Šířka: 900 mm



Squaro ●

Subway ●

Loop & Friends ●

Loop & Friends ●

Loop & Friends ●

Loop & Friends ●

UBQ190SQR6V (549)

UBA190SUB6V (566)

UBA199LFS6V (505)

UBA199LFO6V (518)

UBA205LFS6V (506)

UBA205LFO6V (519)

Materiál

● QUARYL®

● AKRYLÁT

ANTHEUS Solo (verze do prostoru 1550 x 750) Quarryl®

be

Součást dodávky:

Nerezová podnož je součástí dodávky (předběžně smontovaná, leštěná do vysokého lesku).

Není součástí dodávky:

Ventil Push-to-open nemá funkci přepadu (Chrome a White) a ViFlow

Technické informace:

Vybavení se dodává pouze v úpravě Chrome.

Pozor: Podle DIN 1986-100 je kvůli ochraně budov před vyplavením odpadní vodou nebo přetečením třeba instalovat podlahovou vpust, pokud je vana instalována bez přepadu. Při instalaci ViFlow není podlahová vpust třeba.

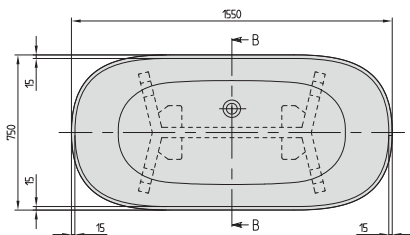

Quarryl®

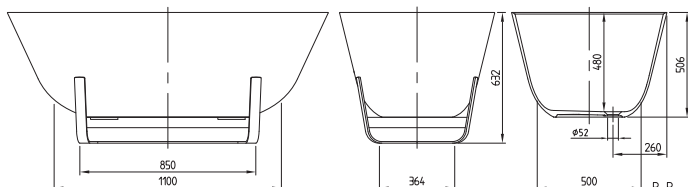

h = Montážní výška (až k okraji)

Vana 632 - 632

Objednací číslo	Popis	Rozměry d x š	Rozměry dna d x š	Hloubka	Obsah (l) vč. 1 osoby	Váha kg	01, 96
UBQ 155 ANH 7F400V-XX	Antheus, verze do prostoru	1550 x 750	1100 x 500	480	250	40	5.088,-

Příslušenství k vanám:

Objednací číslo	Popis	Cena
U90952061	Ventil Push-to-open nemá funkci přepadu, pochromováno	104,-
U90953061	ViFlow, Odtoková a přepadová souprava bez přepadu, pochromováno	368,-
U906100XX	Multifunkční podhlavník, pěnová hmota, 240 x 150 x 50 mm, dodává se v barvách Bali, Peru a Anthracite	99,-

XX = dosadíte kód barvy

Další informace o barvách jsou uvedeny na stránce na začátku kapitoly.

Další informace o hydromasážních systémech naleznete na straně 579.

ANTHEUS Solo (verze do prostoru 1550 x 750) Quarry[®], Colour on Demand

be

Součást dodávky:

Nerezová podnož je součástí dodávky (předběžně smontovaná, leštěná do vysokého lesku).

Není součástí dodávky:

Ventil Push-to-open nemá funkci přepadu (Chrome a White) a ViFlow

Technické informace:

Vybavení se dodává pouze v úpravě Chrome.

Pozor: Podle DIN 1986-100 je kvůli ochraně budov před vyplavením odpadní vodou nebo přetečením třeba instalovat podlahovou vpust, pokud je vana instalována bez přepadu. Při instalaci ViFlow není podlahová vpust třeba.

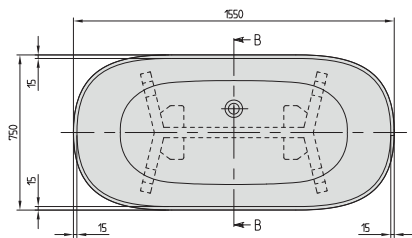

Quarry[®]

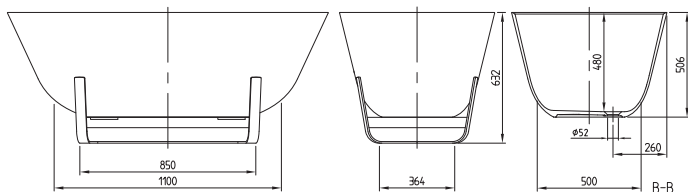

h = Montážní výška (až k okraji)

Vana 632 - 632

Objednací číslo	Popis	Rozměry d x š	Rozměry dna d x š	Hloubka	Obsah (l) vč. 1 osoby	Váha kg	01, 96
UBQ 155 ANH 7F4BCV-XX	Antheus, verze do prostoru, Colour on Demand (Quarry [®])	1550 x 750	1100 x 500	480	250	50	5.718,-

Příslušenství k vanám:

Objednací číslo	Popis	Cena
U90952061	Ventil Push-to-open nemá funkci přepadu, pochromováno	104,-
U90953061	ViFlow, Odtoková a přepadová souprava bez přepadu, pochromováno	368,-
U906100XX	Multifunkční podhlavník, pěnová hmota, 240 x 150 x 50 mm, dodává se v barvách Bali, Peru a Anthracite	99,-

Zakázková výroba provedení Colour on Demand: dodací lhůta 3 týdny. Pro vyřízení vaší objednávky použijte prosím v každém případě objednávkový formulář za kapitolou Vany na straně 572-573.

XX = dosadte kód barvy

Další informace o barvách jsou uvedeny na stránce na začátku kapitoly.

Další informace o hydromasážních systémech naleznete na straně 579.

ANTHEUS Duo (verze do prostoru 1750 x 800) Quarryl®

be

Součást dodávky:

Nerezová podnož je součástí dodávky (předběžně smontovaná, leštěná do vysokého lesku).

Není součástí dodávky:

Ventil Push-to-open nemá funkci přepadu (Chrome a White) a ViFlow

Technické informace:

Vybavení se dodává pouze v úpravě Chrome.

Pozor: Podle DIN 1986-100 je kvůli ochraně budov před vyplavením odpadní vodou nebo přetečením třeba instalovat podlahovou vpust, pokud je vana instalována bez přepadu. Při instalaci ViFlow není podlahová vpust třeba.

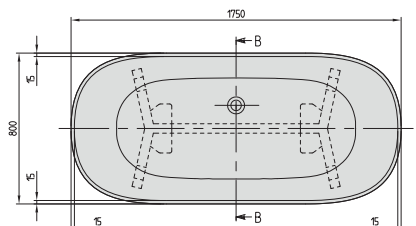

Quarryl®

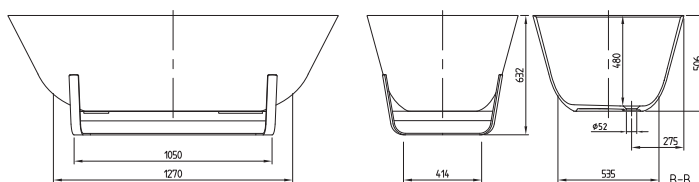

h = Montážní výška (až k okraji)

Vana 632 - 632

Objednací číslo	Popis	Rozměry d x š	Rozměry dna d x š	Hloubka	Obsah (l) vč. 1 osoby	Váha kg	01, 96
UBQ 175 ANH 7F400V-XX	Antheus, verze do prostoru	1750 x 800	1270 x 535	480	315	40	5.350,-

Příslušenství k vanám:

Objednací číslo	Popis	Cena
U90952061	Ventil Push-to-open nemá funkci přepadu, pochromováno	104,-
U90953061	ViFlow, Odtoková a přepadová souprava bez přepadu, pochromováno	368,-
U906100XX	Multifunkční podhlavník, pěnová hmota, 240 x 150 x 50 mm, dodává se v barvách Bali, Peru a Anthracite	99,-

XX = dosadíte kód barvy

Další informace o barvách jsou uvedeny na stránce na začátku kapitoly.

Další informace o hydromasážních systémech naleznete na straně 579.

ANTHEUS Duo (verze do prostoru 1750 x 800) Quarry[®], Colour on Demand

be

Součást dodávky:

Nerezová podnož je součástí dodávky (předběžně smontovaná, leštěná do vysokého lesku).

Není součástí dodávky:

Ventil Push-to-open nemá funkci přepadu (Chrome a White) a ViFlow

Technické informace:

Vybavení se dodává pouze v úpravě Chrome.

Pozor: Podle DIN 1986-100 je kvůli ochraně budov před vyplavením odpadní vodou nebo přetečením třeba instalovat podlahovou vpust, pokud je vana instalována bez přepadu. Při instalaci ViFlow není podlahová vpust třeba.

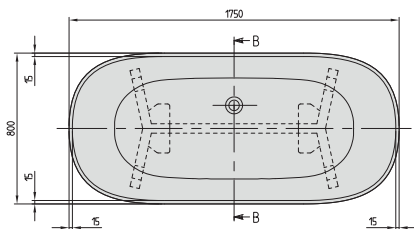

Quarry[®]

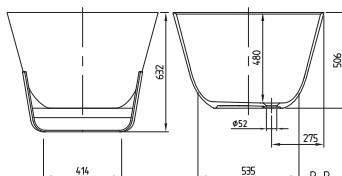
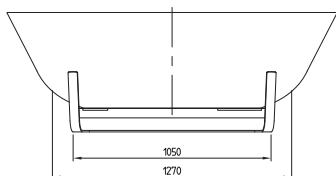

h = Montážní výška (až k okraji)

Vana 632 - 632

Objednací číslo	Popis	Rozměry d x š	Rozměry dna d x š	Hloubka	Obsah (l) vč. 1 osoby	Váha kg	01, 96
UBQ 175 ANH 7F4BCV-XX	Antheus, verze do prostoru, Colour on Demand (Quarry [®])	1750 x 800	1270 x 535	480	315	40	5.980,-

Příslušenství k vanám:

Objednací číslo	Popis	Cena
U90952061	Ventil Push-to-open nemá funkci přepadu, pochromováno	104,-
U90953061	ViFlow, Odtoková a přepadová souprava bez přepadu, pochromováno	368,-
U906100XX	Multifunkční podhlavník, pěnová hmota, 240 x 150 x 50 mm, dodává se v barvách Bali, Peru a Anthracite	99,-

Zakázková výroba provedení Colour on Demand: dodací lhůta 3 týdny. Pro vyřízení vaší objednávky použijte prosím v každém případě objednávkový formulář za kapitolou Vany na straně 572-573.

XX = dosadíte kód barvy

Další informace o barvách jsou uvedeny na stránce na začátku kapitoly.

Další informace o hydromasážních systémech naleznete na straně 579.

ARCHITECTURA Solo (obdelníková 1400 x 700) akrylátová

be

Není součástí dodávky:

Sada noh není standardní součástí dodávky.

Technické informace:

Vany s protiskluzovou úpravou se dodávají pouze v barvě bílá alpin (01).

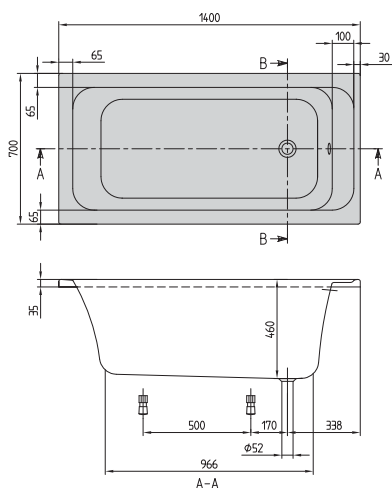

h = Montážní výška (až k okraji)	
Vana	565 - 615

Objednací číslo	Popis	Rozměry d x š	Rozměry dna d x š	Hloubka	Obsah (l) vč. 1 osoby	Váha kg	01, 96
UBA 147 ARA 2V-XX	Architectura	1400 x 700	970 x 420	460	110	17,00	642,-

Příslušenství k vanám:

Objednací číslo	Popis	Cena
U99740000	Nohy pro vany, plastové, pro vany s plochým dnem, nastavitelné od 130 do 180 mm	85,-
U90950461	Vhodná odpadová a přepadová armatura (sifon), chromováno	202,-
UCCON0475	Přerušení potrubí (speciální zařízení proti zpětnému toku), vč. přípojek	247,-
U90600361	Multiplex Trio, chromováno	462,-
U90600461	Multiplex Trio, vč. speciálního zpětného ventilu, chromováno	753,-
U90170061	Madla, 1 pár = 2 madla, chromováno	248,-
U906100XX	Multifunkční podhlavník, pěnová hmota, 240 x 150 x 50 mm, dodává se v barvách Bali, Peru a Anthracite	99,-

Namontované volitelné příslušenství k vanám v kombinaci s:

Objednávkový formulář viz výklopná strana vpravo

	Cena
TouchLight barevné	806,-
Hrubá protiskluzová úprava (VILBOGRIP)	137,-

XX = dosadíte kód barvy

Další informace o barvách jsou uvedeny na stránce na začátku kapitoly.

Další informace o hydromasážních systémech naleznete na straně 579.

ARCHITECTURA Solo (obdelníková 1500 x 700) akrylátová

be

Není součástí dodávky:

Sada noh není standardní součástí dodávky.

Technické informace:

Vany s protiskluzovou úpravou se dodávají pouze v barvě bílá alpin (01).

Hydromasážní systémy nabízíme na vyžádání.

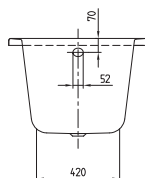
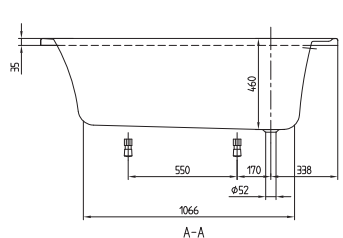
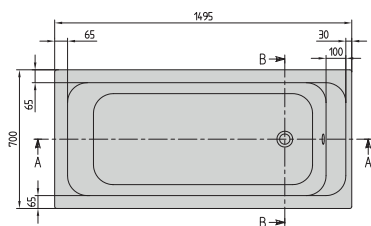

h = Montážní výška (až k okraji)

Vana	565 - 615
------	-----------

Objednací číslo	Popis	Rozměry d x š	Rozměry dna d x š	Hloubka	Obsah (l) vč. 1 osoby	Váha kg	01, 96
UBA 157 ARA 2V-XX	Architektura	1500 x 700	1070 x 420	460	125	19,00	677,-

Příslušenství k vanám:

Objednací číslo	Popis	Cena
U99740000	Nohy pro vany, plastové, pro vany s plochým dnem, nastavitelné od 130 do 180 mm	85,-
U90950461	Vhodná odpadová a přepadová armatura (sifon), pochromováno	202,-
UCCON0475	Přerušení potrubí (speciální zařízení proti zpětnému toku), vč. přípojek	247,-
U90600361	Multiplex Trio, pochromováno	462,-
U90600461	Multiplex Trio, vč. speciálního zpětného ventilu, pochromováno	753,-
U90170061	Madla, 1 pár = 2 madla, pochromováno	248,-
U906100XX	Multifunkční podhlavník, pěnová hmota, 240 x 150 x 50 mm, dodává se v barvách Bali, Peru a Anthracite	99,-

Namontované volitelné příslušenství k vanám v kombinaci s:

Objednávkový formulář viz výklopná strana vpravo

	Cena
TouchLight barevné	806,-
Hrubá protiskluzová úprava (VILBOGRIP)	137,-

XX = dosadíte kód barvy

Další informace o barvách jsou uvedeny na stránce na začátku kapitoly.

Další informace o hydromasážních systémech naleznete na straně 579.

ARCHITECTURA Solo (obdelníková 1600 x 700) akrylátová

be

Není součástí dodávky:

Sada noh není standardní součástí dodávky.

Technické informace:

Vany s protiskluzovou úpravou se nedodávají s hydromasážními systémy.

Vany s protiskluzovou úpravou se dodávají pouze v barvě bílá alpin (01).

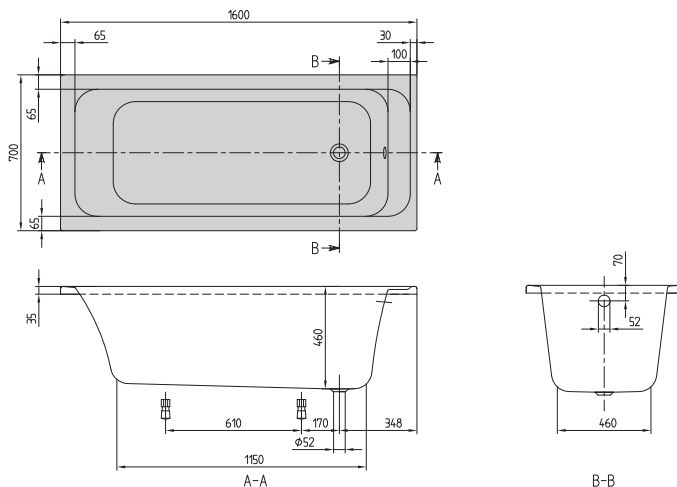

h = Montážní výška (až k okrajům)	
Vana	565 - 615
Hydromasážní systém	605 - 645
Profibox 2.0 bez systému	585 - 585
Profibox 2.0 vč. systému	625 - 625

Objednací číslo	Popis	Rozměry d x š	Rozměry dna d x š	Hloubka	Obsah (l) vč. 1 osoby	Váha kg	01, 96
UBA 167 ARA 2V-XX	Architektura	1600 x 700	1150 x 460	460	165	21,00	732,-

Příslušenství k vanám:

Objednací číslo	Popis	Cena
U99740000	Nohy pro vany, plastové, pro vany s plochým dnem, nastavitelné od 130 do 180 mm	85,-
U90950461	Vhodná odpadová a přepadová armatura (sifon), pochromováno	202,-
UCCON0475	Přerušení potrubí (speciální zařízení proti zpětnému toku), vč. přípojek	247,-
U90600361	Multiplex Trio, pochromováno	462,-
U90600461	Multiplex Trio, vč. speciálního zpětného ventilu, pochromováno	753,-
U90170061	Madla, 1 pár = 2 madla, pochromováno	248,-
U906100XX	Multifunkční podhlavník, pěnová hmota, 240 x 150 x 50 mm, dodává se v barvách Bali, Peru a Anthracite	99,-

Namontované volitelné příslušenství k vanám v kombinaci s: Objednávkový formulář viz výklopná strana vpravo	pouze vana	Airpools		Hydropools		Combipools		Special Combipools	
		AE	AC	HE	HC	CE	CC	IP	AP
Profibox 2.0, do výklenku	○	○	○	-	-	-	-	-	-
Profibox 2.0, do rohu	○	○	○	-	-	-	-	-	-
TouchLight barevné	○	-	-	-	-	-	-	-	-
Hrubá protiskluzová úprava (VILBOGRIP)	○	-	-	-	-	-	-	-	-

Masážní systémy	Objednací číslo	Popis	Airpools		Hydropools		Combipools		Special Combipools	
			AE	AC	HE	HC	CE	CC	IP	AP
U__ 167 ARA 2A ½ V XX		Cena za hydromasážní systém včetně vany	2.722,-	3.182,-	2.822,-	4.422,-	3.922,-	5.522,-	6.522,-	9.722,-
U__ 167 ARA 2B ½ V XX		Cena za hydromasážní systém včetně vany, vč. armatury Multiplex Trio	3.068,-	3.528,-	3.168,-	4.768,-	4.268,-	5.868,-	6.868,-	10.068,-

U těchto hydromasážních systémů přesahuje technické zařízení obrys vany:

Technické zařízení v poloze 1	Stěna 1-2	-	-	+5	+5	+5	+5	-	+60
		Stěna 1-3	-	-	-	-	-	-	-
	Stěna 2-4	-	-	-	+5	-	-	-	+20
Technické zařízení v poloze 2	Stěna 1-2	-	-	+5	+5	+5	+5	-	+60
	Stěna 1-3	-	-	-	+5	-	-	-	+20
	Stěna 2-4	-	-	-	-	-	-	-	+20

Za __ v čísle výrobku dosadíte kód hydromasážní vany.

½ v čísle výrobku nahradíte požadovaným umístěním technického zařízení (1 = technické zařízení v poloze 1, 2 = technické zařízení v poloze 2). Trysky pro oblast zad se nacházejí na straně technické instalace.

Další možnosti a příslušenství vyberte v objednávkovém formuláři (viz výklopná strana vpravo)

Technické zařízení v poloze 1

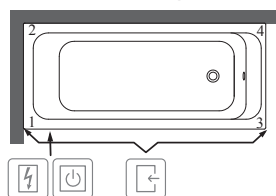

Technické zařízení v poloze 2

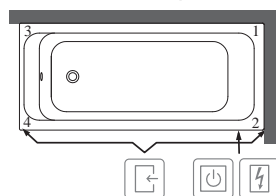

- Přístup přes
- Spínací skříňka
- Ovládání na okrajích vany

XX = dosadíte kód barvy

Další informace o barvách jsou uvedeny na stránce na začátku kapitoly.

Další informace o hydromasážních systémech naleznete na straně 579.

ARCHITECTURA Solo (obdelníková 1700 x 700) akrylátová

be

Není součástí dodávky:

Sada noh není standardní součástí dodávky.

Technické informace:

Vany s protiskluzovou úpravou se nedodávají s hydromasážními systémy.

Vany s protiskluzovou úpravou se dodávají pouze v barvě bílá alpin (01).

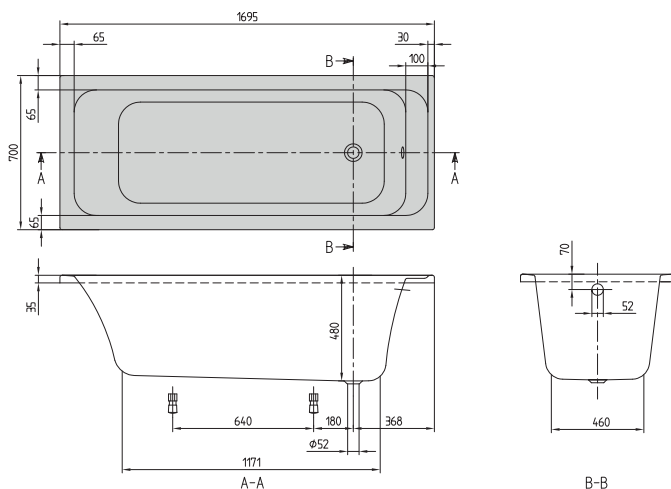

h = Montážní výška (až k okrajům)	
Vana	585 - 635
Hydromasážní systém	625 - 665
Profibox 2.0 bez systému	585 - 585
Profibox 2.0 vč. systému	625 - 625

Objednací číslo	Popis	Rozměry d x š	Rozměry dna d x š	Hloubka	Obsah (l) vč. 1 osoby	Váha kg	01, 96
UBA 177 ARA 2V-XX	Architektura	1700 x 700	1200 x 460	480	195	23,00	732,-

Příslušenství k vanám:

Objednací číslo	Popis	Cena
U99740000	Nohy pro vany, plastové, pro vany s plochým dnem, nastavitelné od 130 do 180 mm	85,-
U90950461	Vhodná odpadová a přepadová armatura (sifon), pochromováno	202,-
UCCON0475	Přerušení potrubí (speciální zařízení proti zpětnému toku), vč. přípojek	247,-
U90600361	Multiplex Trio, pochromováno	462,-
U90600461	Multiplex Trio, vč. speciálního zpětného ventilu, pochromováno	753,-
U90170061	Madla, 1 pár = 2 madla, pochromováno	248,-
U906100XX	Multifunkční podhlavník, pěnová hmota, 240 x 150 x 50 mm, dodává se v barvách Bali, Peru a Anthracite	99,-

Namontované volitelné příslušenství k vanám v kombinaci s: Objednávkový formulář viz výklopná strana vpravo	pouze vana	Airpools		Hydropools		Combipools		Special Combipools	
		AE	AC	HE	HC	CE	CC	IP	AP
Profibox 2.0, do výklenku	<input type="checkbox"/>	<input type="checkbox"/>	<input type="checkbox"/>	<input type="checkbox"/>	<input type="checkbox"/>	<input type="checkbox"/>	<input type="checkbox"/>	<input type="checkbox"/>	<input type="checkbox"/>
Profibox 2.0, do rohu	<input type="checkbox"/>	<input type="checkbox"/>	<input type="checkbox"/>	<input type="checkbox"/>	<input type="checkbox"/>	<input type="checkbox"/>	<input type="checkbox"/>	<input type="checkbox"/>	<input type="checkbox"/>
TouchLight barevné	<input type="checkbox"/>	-	-	-	-	-	-	-	-
Hrubá protiskluzová úprava (VILBOGRIP)	<input type="checkbox"/>	-	-	-	-	-	-	-	-

Masážní systémy	Objednací číslo	Popis	Airpools		Hydropools		Combipools		Special Combipools	
			AE	AC	HE	HC	CE	CC	IP	AP
U__ 177 ARA 2A ½ V XX		Cena za hydromasážní systém včetně vany	2.722,-	3.182,-	2.822,-	4.422,-	3.922,-	5.522,-	6.522,-	9.722,-
U__ 177 ARA 2B ½ V XX		Cena za hydromasážní systém včetně vany, vč. armatury Multiplex Trio	3.068,-	3.528,-	3.168,-	4.768,-	4.268,-	5.868,-	6.868,-	10.068,-

U těchto hydromasážních systémů přesahuje technické zařízení obrys vany:

Technické zařízení v poloze 1	Stěna 1-2		Stěna 1-3		Stěna 2-4	
		-	-	-	-	-
Technické zařízení v poloze 2	Stěna 1-2		Stěna 1-3		Stěna 2-4	
		-	-	-	-	+20
		-	-	-	-	+15

Za __ v čísle výrobku dosadíte kód hydromasážní vany.

½ v čísle výrobku nahradíte požadovaným umístěním technického zařízení (1 = technické zařízení v poloze 1, 2 = technické zařízení v poloze 2). Trysky pro oblast zad se nacházejí na straně technické instalace.

Další možnosti a příslušenství vyberte v objednávkovém formuláři (viz výklopná strana vpravo)

Technické zařízení v poloze 1

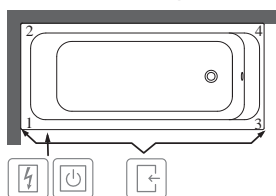

Technické zařízení v poloze 2

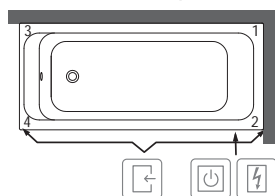

- Přístup přes
- Spínací skříňka
- Ovládání na okraji vany

XX = dosadíte kód barvy

Další informace o barvách jsou uvedeny na stránce na začátku kapitoly.

Další informace o hydromasážních systémech naleznete na straně 579.

ARCHITECTURA Solo (obdelníková 1700 x 750) akrylátová

be

Není součástí dodávky:

Sada noh není standardní součástí dodávky.

Technické informace:

Vany s protiskluzovou úpravou se nedodávají s hydromasážními systémy.

Vany s protiskluzovou úpravou se dodávají pouze v barvě bílá alpin (01).

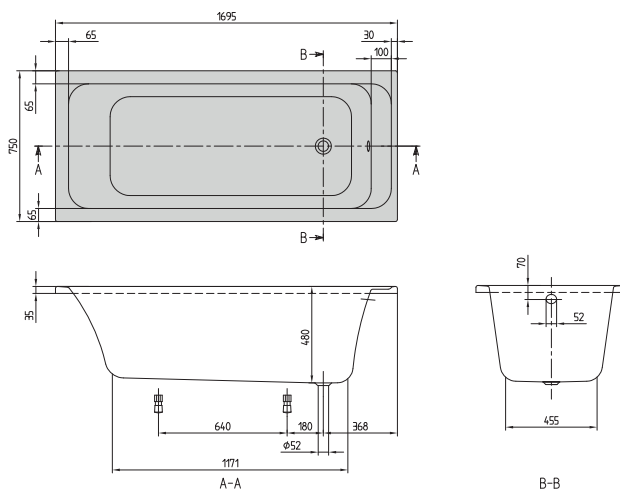

h = Montážní výška (až k okrajům)	
Vana	585 - 635
Hydromasážní systém	625 - 665
Profibox 2.0 bez systému	585 - 585
Profibox 2.0 vč. systému	625 - 625

Objednací číslo	Popis	Rozměry d x š	Rozměry dna d x š	Hloubka	Obsah (l) vč. 1 osoby	Váha kg	01, 96
UBA 170 ARA 2V-XX	Architektura	1700 x 750	1200 x 460	480	210	23,00	732,-

Příslušenství k vanám:

Objednací číslo	Popis	Cena
U99740000	Nohy pro vany, plastové, pro vany s plochým dnem, nastavitelné od 130 do 180 mm	85,-
U90950461	Vhodná odpadová a přepadová armatura (sifon), pochromováno	202,-
UCCON0475	Přerušení potrubí (speciální zařízení proti zpětnému toku), vč. přípojek	247,-
U90600361	Multiplex Trio, pochromováno	462,-
U90600461	Multiplex Trio, vč. speciálního zpětného ventilu, pochromováno	753,-
U90170061	Madla, 1 pár = 2 madla, pochromováno	248,-
U906100XX	Multifunkční podhlavník, pěnová hmota, 240 x 150 x 50 mm, dodává se v barvách Bali, Peru a Anthracite	99,-

Namontované volitelné příslušenství k vanám v kombinaci s: Objednávkový formulář viz výklopná strana vpravo	pouze vana	Airpools		Hydropools		Combipools		Special Combipools	
		AE	AC	HE	HC	CE	CC	IP	AP
Profibox 2.0, do výklenku	859,-	○	○	○	○	○	○	○	-
Profibox 2.0, do rohu	1.031,-	○	○	○	○	○	○	○	-
TouchLight barevné	806,-	○	-	-	-	-	-	-	-
Hrubá protiskluzová úprava (VILBOGRIP)	137,-	○	-	-	-	-	-	-	-

Masážní systémy		Airpools		Hydropools		Combipools		Special Combipools	
Objednací číslo	Popis	AE	AC	HE	HC	CE	CC	IP	AP
U__ 170 ARA 2A ½ V XX	Cena za hydromasážní systém včetně vany	2.722,-	3.182,-	2.822,-	4.422,-	3.922,-	5.522,-	6.522,-	9.722,-
U__ 170 ARA 2B ½ V XX	Cena za hydromasážní systém včetně vany, vč. armatury Multiplex Trio	3.068,-	3.528,-	3.168,-	4.768,-	4.268,-	5.868,-	6.868,-	10.068,-

U těchto hydromasážních systémů přesahuje technické zařízení obrys vany:

Technické zařízení v poloze 1	Stěna 1-2	-	-	-	-	-	-	-	+35
		Stěna 1-3	-	-	-	-	-	-	-
	Stěna 2-4	-	-	-	-	-	-	-	+15
Technické zařízení v poloze 2	Stěna 1-2	-	-	-	-	-	-	-	+35
		Stěna 1-3	-	-	-	-	-	-	+15
		Stěna 2-4	-	-	-	-	-	-	+15

Za __ v čísle výrobku dosadíte kód hydromasážní vany.

½ v čísle výrobku nahradíte požadovaným umístěním technického zařízení (1 = technické zařízení v poloze 1, 2 = technické zařízení v poloze 2). Trysky pro oblast zad se nacházejí na straně technické instalace.

Další možnosti a příslušenství vyberte v objednávkovém formuláři (viz výklopná strana vpravo)

Technické zařízení v poloze 1

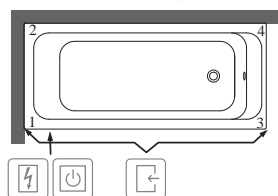

Technické zařízení v poloze 2

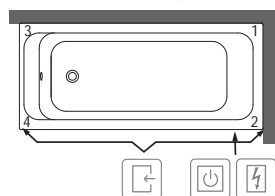

- Přístup přes
- Spínací skříňka
- Ovládání na okraji vany

XX = dosadíte kód barvy

Další informace o barvách jsou uvedeny na stránce na začátku kapitoly.

Další informace o hydromasážních systémech naleznete na straně 579.

ARCHITECTURA Duo (obdelníková 1700 x 800) akrylátová

be

Není součástí dodávky:

Sada noh není standardní součástí dodávky.

Technické informace:

Vany s protiskluzovou úpravou se nedodávají s hydromasážními systémy.

Vany s protiskluzovou úpravou se dodávají pouze v barvě bílá alpin (01).

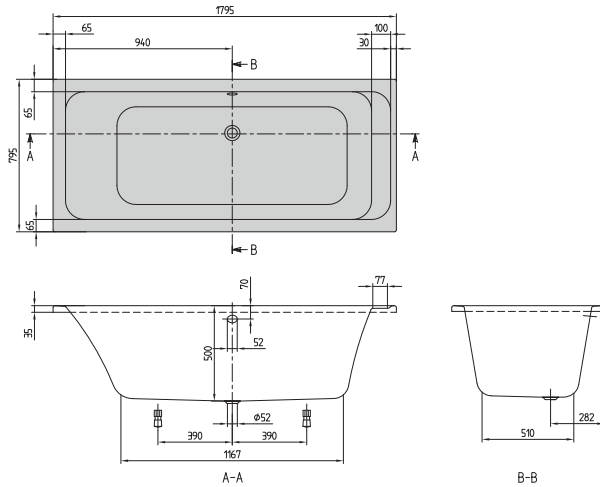

h = Montážní výška (až k okrajům)	
Vana	585 - 635
Hydromasážní systém	625 - 665
Profibox 2.0 bez systému	585 - 585
Profibox 2.0 vč. systému	625 - 625

Objednací číslo	Popis	Rozměry d x š	Rozměry dna d x š	Hloubka	Obsah (l) vč. 1 osoby	Váha kg	01, 96
UBA 178 ARA 2V-XX	Architektura	1700 x 800	1200 x 430	480	215	23,00	766,-

Příslušenství k vanám:

Objednací číslo	Popis	Cena
U99740000	Nohy pro vany, plastové, pro vany s plochým dnem, nastavitelné od 130 do 180 mm	85,-
U90950461	Vhodná odpadová a přepadová armatura (sifon), chromováno	202,-
UCCON0475	Přerušení potrubí (speciální zařízení proti zpětnému toku), vč. přípojek	247,-
U90600361	Multiplex Trio, chromováno	462,-
U90600461	Multiplex Trio, vč. speciálního zpětného ventilu, chromováno	753,-
U90170061	Madla, 1 pár = 2 madla, chromováno	248,-
U906100XX	Multifunkční podhlavník, pěnová hmota, 240 x 150 x 50 mm, dodává se v barvách Bali, Peru a Anthracite	99,-

Namontované volitelné příslušenství k vanám v kombinaci s: Objednávkový formulář viz výklopná strana vpravo	pouze vana	Airpools		Hydropools		Combipools		Special Combipools	
		AE	AC	HE	HC	CE	CC	IP	AP
Profibox 2.0, do výklenku	<input type="radio"/>	<input type="radio"/>	<input type="radio"/>	<input type="radio"/>	<input type="radio"/>	<input type="radio"/>	<input type="radio"/>	<input type="radio"/>	<input type="radio"/>
Profibox 2.0, do rohu	<input type="radio"/>	<input type="radio"/>	<input type="radio"/>	<input type="radio"/>	<input type="radio"/>	<input type="radio"/>	<input type="radio"/>	<input type="radio"/>	<input type="radio"/>
TouchLight barevné	<input type="radio"/>	-	-	-	-	-	-	-	-
Hrubá protiskluzová úprava (VILBOGRIP)	<input type="radio"/>	-	-	-	-	-	-	-	-

Masážní systémy	Objednací číslo	Popis	Airpools		Hydropools		Combipools		Special Combipools	
			AE	AC	HE	HC	CE	CC	IP	AP
U__ 178 ARA 2A ½ V XX		Cena za hydromasážní systém včetně vany	2.756,-	3.216,-	2.856,-	4.456,-	3.956,-	5.556,-	6.556,-	9.756,-
U__ 178 ARA 2B ½ V XX		Cena za hydromasážní systém včetně vany, vč. armatury Multiplex Trio	3.102,-	3.562,-	3.202,-	4.802,-	4.302,-	5.902,-	6.902,-	10.102,-

U těchto hydromasážních systémů přesahuje technické zařízení obrys vany:

Technické zařízení v poloze 1	Stěna 1-2	-	-	-	-	-	-	-	+5
		Stěna 1-3	-	-	-	-	-	-	-
	Stěna 2-4	-	-	-	-	-	-	-	+10
Technické zařízení v poloze 2	Stěna 1-2	-	-	-	-	-	-	-	+5
	Stěna 1-3	-	-	-	-	-	-	-	+10
	Stěna 2-4	-	-	-	-	-	-	-	+10

Za __ v čísle výrobku dosadíte kód hydromasážní vany.

½ v čísle výrobku nahradíte požadovaným umístěním technického zařízení (1 = technické zařízení v poloze 1, 2 = technické zařízení v poloze 2). Trysky pro oblast zad se nacházejí na straně technické instalace.

Další možnosti a příslušenství vyberte v objednávkovém formuláři (viz výklopná strana vpravo)

Technické zařízení v poloze 1

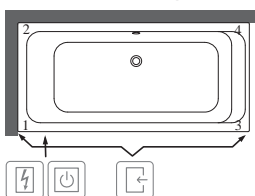

Technické zařízení v poloze 2

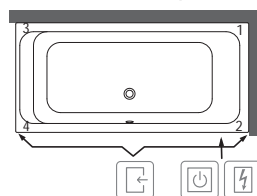

- Přístup přes
- Spínací skříňka
- Ovládání na okraji vany

XX = dosadíte kód barvy

Další informace o barvách jsou uvedeny na stránce na začátku kapitoly.

Další informace o hydromasážních systémech naleznete na straně 579.

ARCHITECTURA Duo (obdelníková 1800 x 800) akrylátová

be

Není součástí dodávky:

Sada noh není standardní součástí dodávky.

Technické informace:

Vany s protiskluzovou úpravou se nedodávají s hydromasážními systémy.

Vany s protiskluzovou úpravou se dodávají pouze v barvě bílá alpin (01).

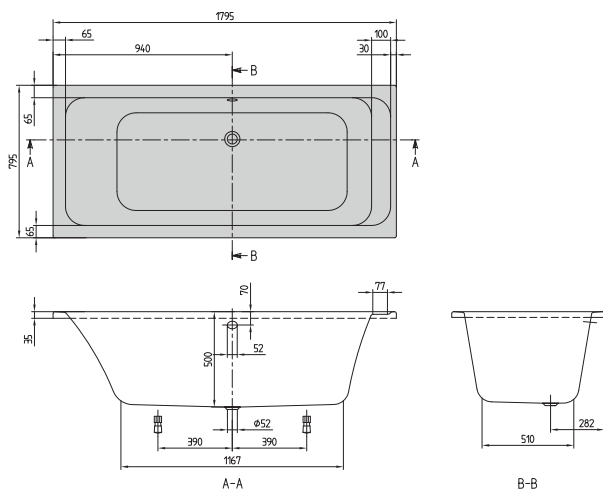

h = Montážní výška (až k okrajům)	
Vana	605 - 655
Hydromasážní systém	645 - 685
Profibox 2.0 bez systému	625 - 625
Profibox 2.0 vč. systému	625 - 625

Objednací číslo	Popis	Rozměry d x š	Rozměry dna d x š	Hloubka	Obsah (l) vč. 1 osoby	Váha kg	01, 96
UBA 180 ARA 2V-XX	Architektura	1800 x 800	1200 x 430	500	235	25,00	804,-

Příslušenství k vanám:

Objednací číslo	Popis	Cena
U99740000	Nohy pro vany, plastové, pro vany s plochým dnem, nastavitelné od 130 do 180 mm	85,-
U90950461	Vhodná odpadová a přepadová armatura (sifon), pochromováno	202,-
UCCON0475	Přerušení potrubí (speciální zařízení proti zpětnému toku), vč. přípojek	247,-
U90600361	Multiplex Trio, pochromováno	462,-
U90600461	Multiplex Trio, vč. speciálního zpětného ventilu, pochromováno	753,-
U90170061	Madla, 1 pár = 2 madla, pochromováno	248,-
U906100XX	Multifunkční podhlavník, pěnová hmota, 240 x 150 x 50 mm, dodává se v barvách Bali, Peru a Anthracite	99,-

Namontované volitelné příslušenství k vanám v kombinaci s: Objednávkový formulář viz výklopná strana vpravo	pouze vana	Airpools		Hydropools		Combipools		Special Combipools	
		AE	AC	HE	HC	CE	CC	IP	AP
Profibox 2.0, do výklenku	<input type="radio"/>	<input type="radio"/>	<input type="radio"/>	<input type="radio"/>	<input type="radio"/>	<input type="radio"/>	<input type="radio"/>	<input type="radio"/>	<input type="radio"/>
Profibox 2.0, do rohu	<input type="radio"/>	<input type="radio"/>	<input type="radio"/>	<input type="radio"/>	<input type="radio"/>	<input type="radio"/>	<input type="radio"/>	<input type="radio"/>	<input type="radio"/>
TouchLight barevné	<input type="radio"/>	-	-	-	-	-	-	-	-
Hrubá protiskluzová úprava (VILBOGRIP)	<input type="radio"/>	-	-	-	-	-	-	-	-

Masážní systémy		Airpools		Hydropools		Combipools		Special Combipools	
Objednací číslo	Popis	AE	AC	HE	HC	CE	CC	IP	AP
U__ 180 ARA 2A ½ V XX	Cena za hydromasážní systém včetně vany	2.794,-	3.254,-	2.894,-	4.494,-	3.994,-	5.594,-	6.594,-	9.794,-
U__ 180 ARA 2B ½ V XX	Cena za hydromasážní systém včetně vany, vč. armatury Multiplex Trio	3.140,-	3.600,-	3.240,-	4.840,-	4.340,-	5.940,-	6.940,-	10.140,-

U těchto hydromasážních systémů přesahuje technické zařízení obrys vany:

Technické zařízení v poloze 1	Stěna 1-3	-	-	-	-	-	-	-	+5
Technické zařízení v poloze 2	Stěna 1-3	-	-	-	-	-	-	-	+5
	Stěna 2-4	-	-	-	-	-	-	-	+5

Za __ v čísle výrobku dosadíte kód hydromasážní vany.

½ v čísle výrobku nahradíte požadovaným umístěním technického zařízení (1 = technické zařízení v poloze 1, 2 = technické zařízení v poloze 2). Trysky pro oblast zad se nacházejí na straně technické instalace.

Další možnosti a příslušenství vyberte v objednávkovém formuláři (viz výklopná strana vpravo)

Technické zařízení v poloze 1

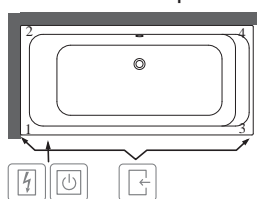

Technické zařízení v poloze 2

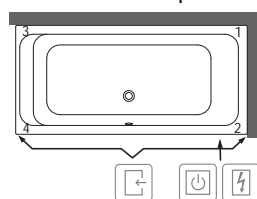

- Přístup přes
- Spínací skříňka
- Ovládání na okraji vany

XX = dosadíte kód barvy

Další informace o barvách jsou uvedeny na stránce na začátku kapitoly.

Další informace o hydromasážních systémech naleznete na straně 579.

ARCHITECTURA Duo (obdelníková 1900 x 900) akrylátová

be

Není součástí dodávky:

Sada noh není standardní součástí dodávky.

Technické informace:

Vany s protiskluzovou úpravou se nedodávají s hydromasážními systémy.

Vany s protiskluzovou úpravou se dodávají pouze v barvě bílá alpin (01).

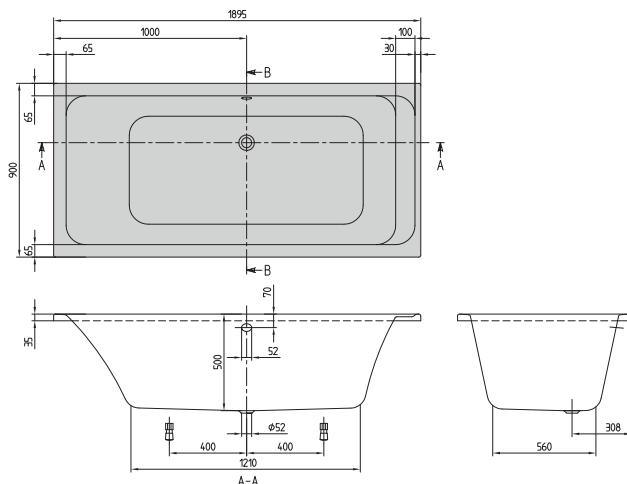

h = Montážní výška (až k okraji)	
Vana	605 - 655
Hydromasážní systém	645 - 685
Profibox 2.0 bez systému	625 - 625
Profibox 2.0 vč. systému	625 - 625

Objednací číslo	Popis	Rozměry d x š	Rozměry dna d x š	Hloubka	Obsah (l) vč. 1 osoby	Váha kg	01, 96
UBA 199 ARA 2V-XX	Architektura	1900 x 900	1210 x 560	500	285	27,00	918,-

Příslušenství k vanám:

Objednací číslo	Popis	Cena
U99740000	Nohy pro vany, plastové, pro vany s plochým dnem, nastavitelné od 130 do 180 mm	85,-
U90950461	Vhodná odpadová a přepadová armatura (sifon), pochromováno	202,-
UCCON0475	Přerušení potrubí (speciální zařízení proti zpětnému toku), vč. přípojek	247,-
U90600361	Multiplex Trio, pochromováno	462,-
U90600461	Multiplex Trio, vč. speciálního zpětného ventilu, pochromováno	753,-
U90170061	Madla, 1 pár = 2 madla, pochromováno	248,-
U906100XX	Multifunkční podhlavník, pěnová hmota, 240 x 150 x 50 mm, dodává se v barvách Bali, Peru a Anthracite	99,-

Namontované volitelné příslušenství k vanám v kombinaci s: Objednávkový formulář viz výklopná strana vpravo	pouze vana	Airpools		Hydropools		Combipools		Special Combipools	
		AE	AC	HE	HC	CE	CC	IP	AP
Profibox 2.0, do výklenku	859,-	○	○	○	○	○	○	○	○
Profibox 2.0, do rohu	1.031,-	○	○	○	○	○	○	○	○
TouchLight barevné	806,-	○	-	-	-	-	-	-	-
Hrubá protiskluzová úprava (VILBOGRIP)	137,-	○	-	-	-	-	-	-	-

Masážní systémy		Airpools		Hydropools		Combipools		Special Combipools	
Objednací číslo	Popis	AE	AC	HE	HC	CE	CC	IP	AP
U__ 199 ARA 2A ½ V XX	Cena za hydromasážní systém včetně vany	2.908,-	3.368,-	3.008,-	4.608,-	4.108,-	5.708,-	6.708,-	9.908,-
U__ 199 ARA 2B ½ V XX	Cena za hydromasážní systém včetně vany, vč. armatury Multiplex Trio	3.254,-	3.714,-	3.354,-	4.954,-	4.454,-	6.054,-	7.054,-	10.254,-

Za __ v čísle výrobku dosadíte kód hydromasážní vany.

½ v čísle výrobku nahradíte požadovaným umístěním technického zařízení (1 = technické zařízení v poloze 1, 2 = technické zařízení v poloze 2). Trysky pro oblast zad se nacházejí na straně technické instalace.

Další možnosti a příslušenství vyberte v objednávkovém formuláři (viz výklopná strana vpravo)

Technické zařízení v poloze 1

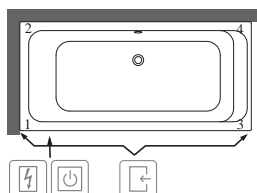

Technické zařízení v poloze 2

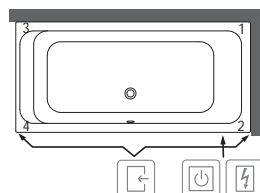

- Přístup přes
- Spínací skříňka
- Ovládání na okraji vany

XX = dosadíte kód barvy

Další informace o barvách jsou uvedeny na stránce na začátku kapitoly.

Další informace o hydromasážních systémech naleznete na straně 579.

AVEO (Oválná 1900 x 950) Quarryl®

be

Součást dodávky: Včetně noh (samolepicích), nastavitelné od 130 do 180 mm
Není součástí dodávky: Prodloužený odpad a přepad nutný.

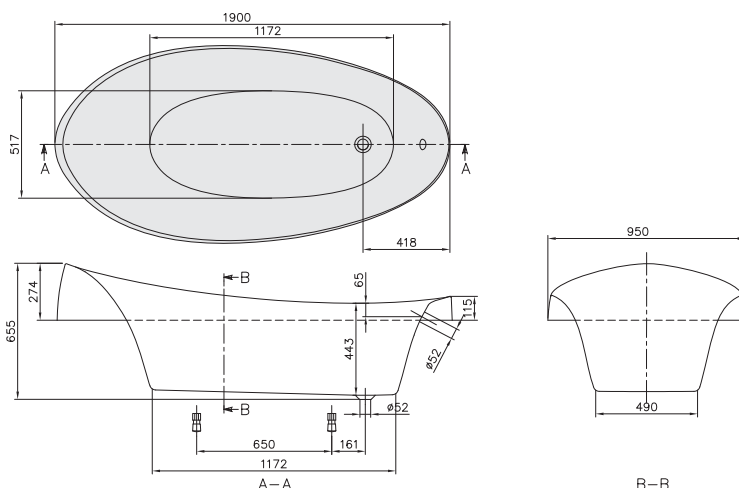

Quarryl®

h = Montážní výška (až k okraji)	
Vana	490 - 540
Hydromasážní systém	520 - 570

Objednací číslo	Popis	Rozměry d x š	Rozměry dna d x š	Hloubka	Obsah (l) vč. 1 osoby	Váha kg	01, 96
UBQ 194 AVE 7V-XX	Aveo, verze k zabudování	1900 x 950	1170 x 540	443	245	51,4	3.170,-

Príslušenství k vanám:

Objednací číslo	Popis	Cena
U90950461	Vhodná odpadová a přepadová armatura (sifon), pochromováno	202,-
UCCON0475	Přerušení potrubí (speciální zařízení proti zpětnému toku), vč. přípojek	247,-
U90600361	Multiplex Trio, pochromováno	462,-
U90600461	Multiplex Trio, vč. speciálního zpětného ventilu, pochromováno	753,-
U906100XX	Multifunkční podhlavník, pěnová hmota, 240 x 150 x 50 mm, dodává se v barvách Bali, Peru a Anthracite	99,-

Namontované volitelné příslušenství k vanám v kombinaci s:

Objednávkový formulář viz výklopná strana vpravo	pouze vana	Airpools		Hydropools		Combpools		Special Combpools	
		AE	AC	HE	HC	CE	CC	IP	AP
TouchLight barevné	806,-	○	-	-	-	-	-	-	-

Masážní systémy

Objednací číslo	Popis	Airpools		Hydropools		Combpools		Special Combpools	
		AE	AC	HE	HC	CE	CC	IP	AP
U__ 194 AVE 7A ½ V XX	Cena za hydromasážní systém včetně vany	5.160,-	5.620,-	5.260,-	6.860,-	6.360,-	7.960,-	8.960,-	12.160,-
U__ 194 AVE 7B ½ V XX	Cena za hydromasážní systém včetně vany, vč. armatury Multiplex Trio	5.506,-	5.966,-	5.606,-	7.206,-	6.706,-	8.306,-	9.306,-	12.506,-

U těchto hydromasážních systémů přesahuje technické zařízení obrys vany:

Technické zařízení v poloze 1	Stěna 1-2	-	-	-	-	-	-	-	+20
	Technické zařízení v poloze 2	Stěna 1-3	-	-	-	-	-	-	+20
Stěna 2-4		-	-	-	-	-	-	+20	+20
Technické zařízení v poloze 2	Stěna 1-2	-	-	-	-	-	-	-	+20
	Stěna 1-3	-	-	-	-	-	-	+20	+20
	Stěna 2-4	-	-	-	-	-	-	+20	+20

Za __ v čísle výrobku dosadíte kód hydromasážní vany.

½ v čísle výrobku nahradíte požadovaným umístěním technického zařízení (1 = technické zařízení v poloze 1, 2 = technické zařízení v poloze 2). Trysky pro oblast zad se nacházejí na straně technické instalace.

Další možnosti a příslušenství vyberte v objednávkovém formuláři (viz výklopná strana vpravo)

Technické zařízení v poloze 1

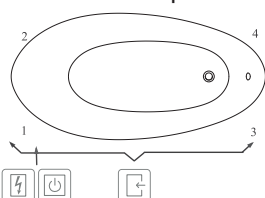

Technické zařízení v poloze 2

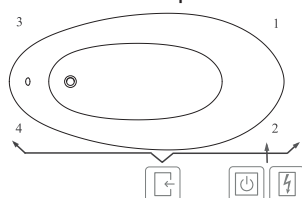

- Přístup přes
- Spínací skříňka
- Ovládání na okraji vany

XX = dosadíte kód barvy

Další informace o barvách jsou uvedeny na stránce na začátku kapitoly.

Další informace o hydromasážních systémech naleznete na straně 579.

AVEO (verze do prostoru 1900 x 950) Quarry[®]

be

Součást dodávky:

Prodloužený odpad a přepad je standardní součástí dodávky (pochromováno).

Technické informace:

Vana a panel z quarrylu[®] (dvě části). Panel slouží současně jako podstavec (výška panelu je 555 mm.).
Hydromasážní systémy nabízíme na vyžádání.

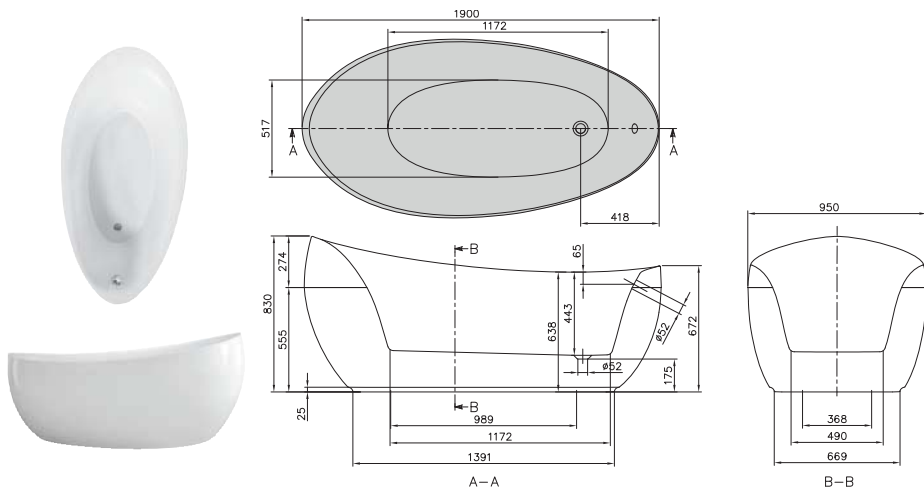

Objednací číslo	Popis	Rozměry d x š	Rozměry dna d x š	Hloubka	Obsah (l) vč. 1 osoby	Váha kg	01, 96
UBQ 194 AVE 9PDV-XX	Aveo, verze do prostoru, vč. quarrylového [®] panelu v barvě vany, s pochromovanou odpadovou a přepadovou armaturou	1900 x 950	1170 x 540	443	245	99,00	5.850,-

Příslušenství k vanám:

Objednací číslo	Popis	Cena
UCCON0475	Přerušení potrubí (speciální zařízení proti zpětnému toku), vč. přípojek	247,-
U90600361	Multiplex Trio, pochromováno	462,-
U90600461	Multiplex Trio, vč. speciálního zpětného ventilu, pochromováno	753,-
U906100XX	Multifunkční podhlavník, pěnová hmota, 240 x 150 x 50 mm, dodává se v barvách Bali, Peru a Anthracite	99,-

Namontované volitelné příslušenství k vanám v kombinaci s:

Objednávkový formulář viz výklopná strana vpravo

TouchLight barevné

Cena
806,-

XX = dosadíte kód barvy

Další informace o barvách jsou uvedeny na stránce na začátku kapitoly.

Další informace o hydromasážních systémech naleznete na straně 579.

AVEO NEW GENERATION (verze do prostoru 1900 x 950) Quarry!®

be

Součást dodávky:

Prodloužený odpad a přeпад je standardní součástí dodávky (pochromováno).

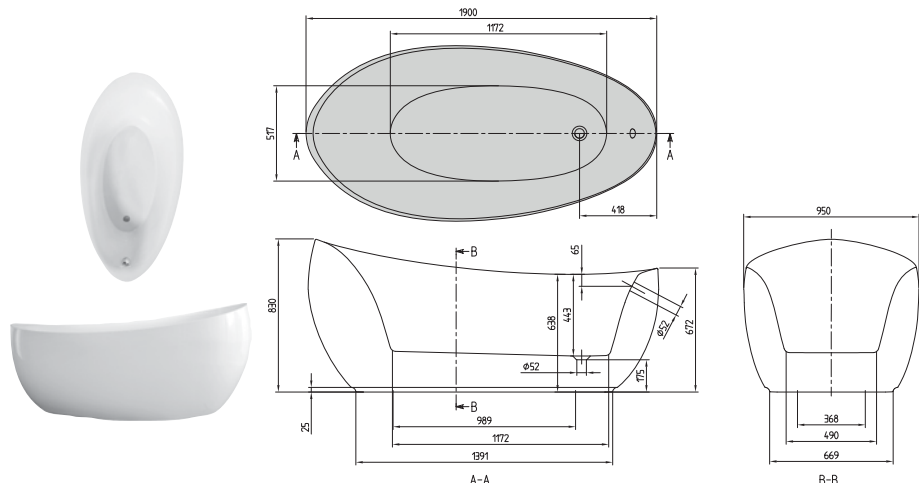

Quarry!®

h = Montážní výška (až k okraji)

Vana 830 - 830

Objednací číslo	Popis	Rozměry d x š	Rozměry dna d x š	Hloubka	Obsah (l) vč. 1 osoby	Váha kg	01, 96
UBQ 194 AVE 9W1V-XX	Aveo New Generation, verze do prostoru, bez spoje mezi vanou a panelem, vč. namontované výpusti a přeřadu (pochromované), New Generation	1900 x 950	1170 x 540	443	245	109	6.242,-
UBQ 194 AVE 9T1V-XX	Aveo New Generation, verze do prostoru, bez spoje mezi vanou a panelem, vč. namontované armatury Multiplex Trio (pochromované), New Generation						6.517,-

Příslušenství k vanám:

Objednací číslo	Popis	Cena
UCCON0475	Přerušení potrubí (speciální zařízení proti zpětnému toku), vč. přípojek	247,-
U906100XX	Multifunkční podhlavník, pěnová hmota, 240 x 150 x 50 mm, dodává se v barvách Bali, Peru a Anthracite	99,-

XX = dosadte kód barvy

Další informace o barvách jsou uvedeny na stránce na začátku kapitoly.

Další informace o hydromasážních systémech naleznete na straně 579.

AN

AVEO NEW GENERATION (verze do prostoru 1900 x 950) Quarry^l, Colour on Demand

be

Součást dodávky:

Prodloužený odpad a přeпад je standardní součástí dodávky (pochromováno).

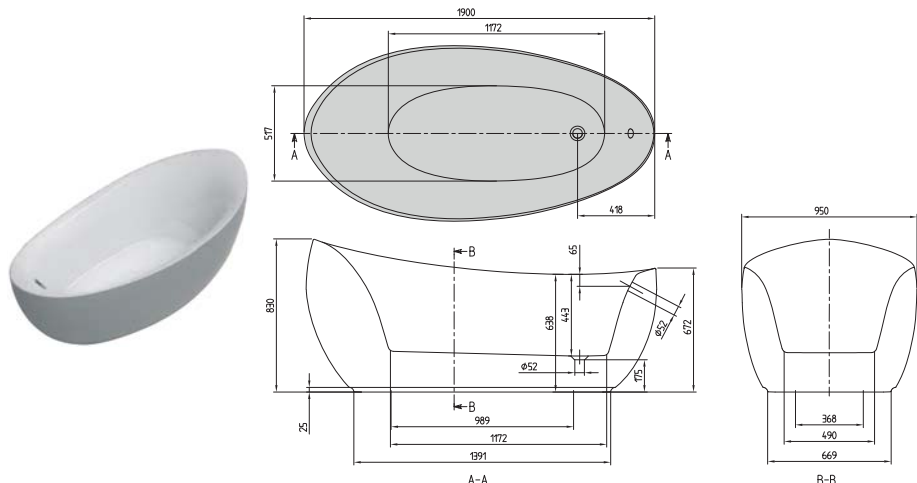

Quarry^l

h = Montážní výška (až k okraji)
Vana 830 - 830

Objednací číslo	Popis	Rozměry d x š	Rozměry dna d x š	Hloubka	Obsah (l) vč. 1 osoby	Váha kg	01, 96
UBQ 194 AVE 9W1BCV-XX	Aveo New Generation, verze do prostoru, bez spoje mezi vanou a panelem, Colour on Demand (Quarry ^l), vč. namontované výpusti a přeпад (pochromované), New Generation	1900 x 950	1170 x 540	443	245	109,00	6.976,-
UBQ 194 AVE 9T1BCV-XX	Aveo New Generation, verze do prostoru, bez spoje mezi vanou a panelem, Colour on Demand (Quarry ^l), vč. namontované armatury Multiplex Trio (pochromované), New Generation	1900 x 950	1170 x 540	443	245	109,00	7.251,-

Příslušenství k vanám:

Objednací číslo	Popis	Cena
UCCON0475	Přerušení potrubí (speciální zařízení proti zpětnému toku), vč. přípojek	247,-
U906100XX	Multifunkční podhlavník, pěnová hmota, 240 x 150 x 50 mm, dodává se v barvách Bali, Peru a Anthracite	99,-

Zakázková výroba provedení Colour on Demand: dodací lhůta 3 týdny. Pro vyřízení vaší objednávky použijte prosím v každém případě objednávkový formulář za kapitolou Vany na straně 572-573.

XX = dosadte kód barvy

Další informace o barvách jsou uvedeny na stránce na začátku kapitoly.

Další informace o hydromasážních systémech naleznete na straně 579.

CETUS Duo (obdelníková 1800 x 800) Quarryl®

be

Součást dodávky: Včetně noh (samolepicích), nastavitelné od 130 do 180 mm
Není součástí dodávky: Prodloužený odpad a přeпад nutný.
Technické informace: Hydromasážní systémy nabízíme na vyžádání.

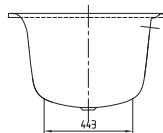
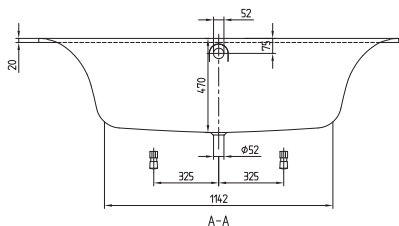
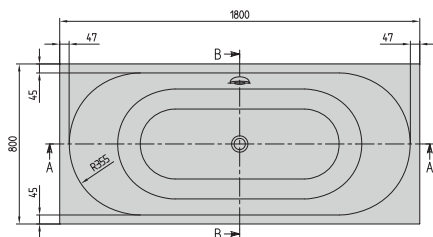

Quarryl®

h = Montážní výška (až k okraji)	
Vana	605 - 655

Objednací číslo	Popis	Rozměry d x š	Rozměry dna d x š	Hloubka	Obsah (l) vč. 1 osoby	Váha kg	01, 96
UBQ 180 CEU 2V-XX	Cetus	1800 x 800	1140 x 480	471	170	45,2	1.698,-

Příslušenství k vanám:

Objednací číslo	Popis	Cena
U90950461	Vhodná odpadová a přeпадová armatura (sifon), pochromováno	202,-
UCCON0475	Přerušení potrubí (speciální zařízení proti zpětnému toku), vč. přípojek	247,-
U90600361	Multiplex Trio, pochromováno	462,-
U90600461	Multiplex Trio, vč. speciálního zpětného ventilu, pochromováno	753,-
U90170061	Madla, 1 pár = 2 madla, pochromováno	248,-
U906100XX	Multifunkční podhlavník, pěnová hmota, 240 x 150 x 50 mm, dodává se v barvách Bali, Peru a Anthracite	99,-

Namontované volitelné příslušenství k vanám v kombinaci s:

Objednávkový formulář viz výklopná strana vpravo	Cena
UNITED, volně stojící	2.307,-
UNITED, do rohu	1.694,-
TouchLight barevné	806,-

XX = dosadíte kód barvy

Další informace o barvách jsou uvedeny na stránce na začátku kapitoly.

Další informace o hydromasážních systémech naleznete na straně 579.

CETUS Duo (Oválná 1750 x 750) Quarryl®

be

Součást dodávky: Včetně noh (samolepicích), nastavitelné od 130 do 180 mm
Není součástí dodávky: Prodloužený odpad a přepad nutný.
Technické informace: Hydromasážní systémy nabízíme na vyžádání.

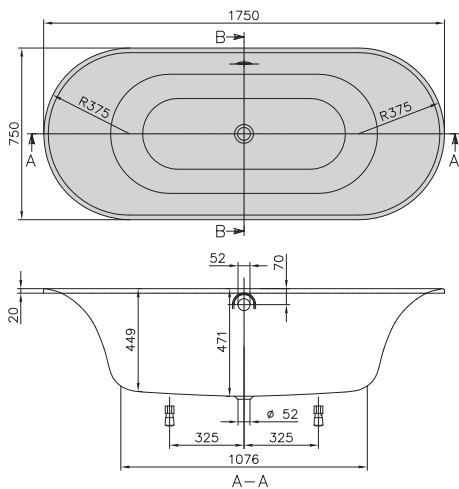

Quaryl®

h = Montážní výška (až k okraji)	
Vana	605 - 655

Objednací číslo	Popis	Rozměry d x š	Rozměry dna d x š	Hloubka	Obsah (l) vč. 1 osoby	Váha kg	01, 96
UBQ 175 CEU 7V-XX	Cetus	1750 x 750	1080 x 460	471	140	32,4	1.726,-

Příslušenství k vanám:

Objednací číslo	Popis	Cena
U90950461	Vhodná odpadová a přepadová armatura (sifon), pochromováno	202,-
UCCON0475	Přerušení potrubí (speciální zařízení proti zpětnému toku), vč. přípojek	247,-
U90600361	Multiplex Trio, pochromováno	462,-
U90600461	Multiplex Trio, vč. speciálního zpětného ventilu, pochromováno	753,-
U906100XX	Multifunkční podhlavník, pěnová hmota, 240 x 150 x 50 mm, dodává se v barvách Bali, Peru a Anthracite	99,-

Namontované volitelné příslušenství k vanám v kombinaci s:

Objednávkový formulář viz výklopná strana vpravo	Cena
TouchLight barevné	806,-

XX = dosadíte kód barvy

Další informace o barvách jsou uvedeny na stránce na začátku kapitoly.
 Další informace o hydromasážních systémech naleznete na straně 579.

VANY COLLARO

be

Akrylátové koupací vany s barevně sladěnou odtokovou a přepadovou krytkou



- Díky rozmanitým možnostem instalace se hodí pro koupelny nejrůznějších velikostí:
- Vestavné koupací vany 160 × 75 cm, 170 × 75 cm, 180 × 80 cm a 190 × 90 cm
- Vany k přisazení ke stěně a rohové vany 180 × 80 cm
- Prémiový design s prvními monolitickými vanami z akrylátu od společnosti Villeroy&Boch
- Dokonalá možnost kombinace s umyvadly Collaro díky jednotnému designovému jazyku přesahujícímu rámec jednotlivých kolekcí

Možnosti individuálních kombinací



Ventil Push-to-Open a integrovaný přepad se dodávají standardně v provedení Chrome



Odtoková a přepadová krytka hodící se k armaturám Villeroy & Boch volitelně dodávaná v provedeních Chrome, Black Matt, Gold nebo Champagne



Volitelně je k dostání přívod vody integrovaný do přepadu

Barvy koupacích van



01 bílá Alpin



96 Star White



RW Stone White

Kovové barvy



Gold



Champagne



Chrome



Black Matt

Varianta Colour on Demand



Objednávkový formulář s. 572-573

VANY COLLARO (KE STĚNĚ)

be

Takto si správným způsobem objednáte vanu Collaro pro přistavení ke stěně

Číslo výrobku koupací vany Collaro pro přistavení ke stěně se sestaví následujícím způsobem:

UBA 180 COR 9 __ ZZ V Y XX

Všimněte si prosím, že místo běžné pomlčky uvádíte před kódem barvy "XX" kód "Y". V případě rohových van a van pro přistavení zadní stranou ke stěně následuje tedy bezprostředně za „V“ písmeno D, E, J nebo N.

Upozornění: Vestavné vany lze objednávat obvyklým způsobem.

Krok 1: Za __ v čísle výrobku dosadíte variantu instalace koupací vany.

- CS = Vany ke stěně 180 x 80 cm
- CL = Vany ke stěně, levostranný model 180 x 80 cm
- CR = Vany ke stěně, pravostranný model 180 x 80 cm

Krok 2: Nahradíte prosím ZZ v čísle výrobku zvolenou barvou:

- BC = S variantou Bicolour (viz objednávkový formulář s Colour on Demand na straně 572-573)
- 00 = Bez varianty Bicolour

Krok 3: Nahradíte prosím znak Y v objednacím kódu vámi vybranou variantou přepadové sady:

- D = Odpad a přepad v chromové barvě
- E = Odpad a přepad v šampaňské
- J = Odpad a přetečení ve zlatě
- N = Odpad a přetečení nastavené v Black Matt

Krok 4: Nahradíte XX v kódu výrobku barvou vany:

- 01 = 01 bílá Alpin
- 96 = Star White

Příklad:

Číslo výrobku	Popis
UBA 180 COR 9CSBCVJ XX	Collaro, ke stěně, Colour on Demand (barva na vyžádání), zlaté krytky

COLLARO Duo (Obdélníkové 1600 x 750) akrylátová

NOVINKA

be

Součást dodávky:

Vhodná přepadová a odpadová armatura se dodává jako standard.

Není součástí dodávky:

Sada noh není standardní součástí dodávky.

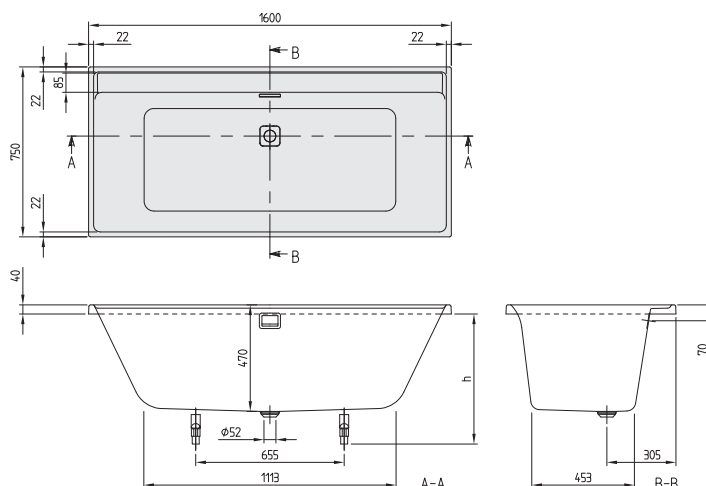

h = Montážní výška (až k okraji)	
Vana	580 - 622
Hydromasážní systém	620 - 650
Profibox 2.0 bez systému	585
Profibox 2.0 vč. systému	625

Objednací číslo	Popis	Rozměry d x š	Rozměry dna d x š	Hloubka	Obsah (l) vč. 1 osoby	Váha kg	01, 96	RW
UBA 160 COR 2DV-XX	Collaro, verze k zabudování, Chrome	1600 x 750	1113 x 453	470	181	20	1.056,-	1.139,-
UBA 160 COR 2EV-XX	Collaro, verze k zabudování, Champagne						1.162,-	1.253,-
UBA 160 COR 2JV-XX	Collaro, verze k zabudování, Gold						1.162,-	1.253,-
UBA 160 COR 2NV-XX	Collaro, verze k zabudování, Black Matt						1.162,-	1.253,-

Príslušenství k vanám:

Objednací číslo	Popis	Cena
U99740000	Nohy pro vany, plastové, pro vany s plochým dnem, nastavitelné od 130 do 180 mm	85,-
UCCON0475	Přerušení potrubí (speciální zařízení proti zpětnému toku), vč. přípojek	247,-
UPCON0137	Napouštění vody, integrované v přepadu, maximální průtok: 20 l/min	305,-
U906100XX	Multičinný podhlavník, pěnová hmota, 240 x 150 x 50 mm, dodává se v barvách Bali, Peru a Anthracite	99,-

Namontované volitelné příslušenství k vanám v kombinaci s: Objednávkový formulář viz výklopná strana vpravo	pouze vana	Airpools		Hydropools		Combpools		Special Combpools	
		AE	AC	HE	HC	CE	CC	IP	AP
Profibox 2.0, do výklenku	859,-	<input type="checkbox"/>	<input type="checkbox"/>	<input type="checkbox"/>	<input type="checkbox"/>	<input type="checkbox"/>	<input type="checkbox"/>	<input type="checkbox"/>	<input type="checkbox"/>
Profibox 2.0, do rohu	1.031,-	<input type="checkbox"/>	<input type="checkbox"/>	<input type="checkbox"/>	<input type="checkbox"/>	<input type="checkbox"/>	<input type="checkbox"/>	<input type="checkbox"/>	<input type="checkbox"/>
TouchLight barevné	806,-	<input type="checkbox"/>	<input type="checkbox"/>	<input type="checkbox"/>	<input type="checkbox"/>	<input type="checkbox"/>	<input type="checkbox"/>	<input type="checkbox"/>	<input type="checkbox"/>
Hrubá protiskluzová úprava (VILBOGRIP)	137,-	<input type="checkbox"/>	<input type="checkbox"/>	<input type="checkbox"/>	<input type="checkbox"/>	<input type="checkbox"/>	<input type="checkbox"/>	<input type="checkbox"/>	<input type="checkbox"/>

Masážní systémy	Objednací číslo	Popis	Airpools		Hydropools		Combpools		Special Combpools	
			AE	AC	HE	HC	CE	CC	IP	AP
U__ 160 COR 2A ½ V 01		Cena za hydromasážní systém včetně vany	3.046,-	3.506,-	3.146,-	4.746,-	4.246,-	5.846,-	6.846,-	10.046,-
U__ 160 COR 2A ½ V 96		Cena za hydromasážní systém včetně vany	3.046,-	3.506,-	3.146,-	4.746,-	4.246,-	5.846,-	6.846,-	10.046,-
U__ 160 COR 2A ½ V RW		Cena za hydromasážní systém včetně vany	3.129,-	3.589,-	3.229,-	4.829,-	4.329,-	5.929,-	6.929,-	10.129,-
U__ 160 COR 2B ½ V 01		Cena za hydromasážní systém včetně vany, vč. armatury pro přívod vody	3.351,-	3.811,-	3.451,-	5.051,-	4.551,-	6.151,-	7.151,-	10.351,-
U__ 160 COR 2B ½ V 96		Cena za hydromasážní systém včetně vany, vč. armatury pro přívod vody	3.351,-	3.811,-	3.451,-	5.051,-	4.551,-	6.151,-	7.151,-	10.351,-
U__ 160 COR 2B ½ V RW		Cena za hydromasážní systém včetně vany, vč. armatury pro přívod vody	3.434,-	3.894,-	3.534,-	5.134,-	4.634,-	6.234,-	7.234,-	10.434,-

U těchto hydromasážních systémů přesahuje technické zařízení obrys vany:

Technické zařízení v poloze 1	Stěna 2-4	-	-	-	+10	-	+10	+15	35
Technické zařízení v poloze 2	Stěna 2-4	-	-	-	+10	-	+10	+15	35

Za __ v čísle výrobku dosadíte kód hydromasážní vany.

½ v čísle výrobku nahradíte požadovaným umístěním technického zařízení (1 = technické zařízení v poloze 1, 2 = technické zařízení v poloze 2). Trysky pro oblast zad se nacházejí na straně technické instalace.

Další možnosti a příslušenství vyberte v objednávkovém formuláři (viz výklopná strana vpravo)

Technické zařízení v poloze 1

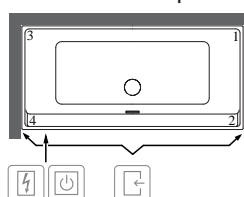

Technické zařízení v poloze 2

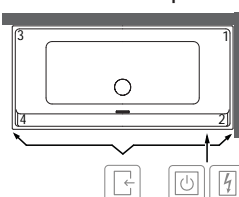

- Přístup přes
- Spínací skříňka
- Ovládání na okraji vany

XX = dosadíte kód barvy

Další informace o barvách jsou uvedeny na stránce na začátku kapitoly.

Další informace o hydromasážních systémech naleznete na straně 579.

COLLARO Duo (obdelníková 1700 x 750) akrylátová

NOVINKA

be

Součást dodávky: Vhodná přepadová a odpadová armatura se dodává jako standard.
Není součástí dodávky: Sada noh není standardní součástí dodávky.

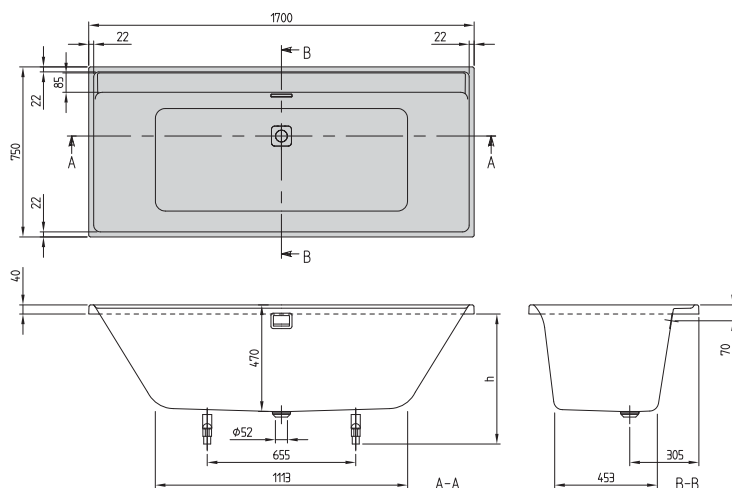

h = Montážní výška (až k okraji)	
Vana	580 - 622
Hydromasážní systém	620 - 650
Profibox 2.0 bez systému	585
Profibox 2.0 vč. systému	625

Objednací číslo	Popis	Rozměry d x š	Rozměry dna d x š	Hloubka	Obsah (l) vč. 1 osoby	Váha kg	01, 96	RW
UBA 170 COR 2DV-XX	Collaro, verze k zabudování, Chrome	1700 x 750	1114 x 453	470	190	21	1.174,-	1.267,-
UBA 170 COR 2EV-XX	Collaro, verze k zabudování, Champagne						1.291,-	1.393,-
UBA 170 COR 2JV-XX	Collaro, verze k zabudování, Gold						1.291,-	1.393,-
UBA 170 COR 2NV-XX	Collaro, verze k zabudování, Black Matt						1.291,-	1.393,-

Príslušenství k vanám:

Objednací číslo	Popis	Cena
U99740000	Nohy pro vany, plastové, pro vany s plochým dnem, nastavitelné od 130 do 180 mm	85,-
UCCON0475	Přerušení potrubí (speciální zařízení proti zpětnému toku), vč. přípojek	247,-
UPCON0137	Napouštění vody, integrované v přepadu, maximální průtok: 20 l/min	305,-
U906100XX	Multiúčinný podhlavník, pěnová hmota, 240 x 150 x 50 mm, dodává se v barvách Bali, Peru a Anthracite	99,-

Namontované volitelné příslušenství k vanám v kombinaci s: Objednávkový formulář viz výklopná strana vpravo	pouze vana	Airpools		Hydropools		Combipools		Special Combipools	
		AE	AC	HE	HC	CE	CC	IP	AP
Profibox 2.0, do výklenku	859,-	○	-	-	-	-	-	-	-
Profibox 2.0, do rohu	1.031,-	○	-	-	-	-	-	-	-
TouchLight barevné	806,-	○	-	-	-	-	-	-	-
Hrubá protiskluzová úprava (VILBOGRIP)	137,-	○	-	-	-	-	-	-	-

Masážní systémy	Objednací číslo	Popis	Airpools		Hydropools		Combipools		Special Combipools	
			AE	AC	HE	HC	CE	CC	IP	AP
U__ 170 COR 2A ½ V 01		Cena za hydromasážní systém včetně vany	3.164,-	3.624,-	3.264,-	4.864,-	4.364,-	5.964,-	6.964,-	10.164,-
U__ 170 COR 2A ½ V 96		Cena za hydromasážní systém včetně vany	3.164,-	3.624,-	3.264,-	4.864,-	4.364,-	5.964,-	6.964,-	10.164,-
U__ 170 COR 2A ½ V RW		Cena za hydromasážní systém včetně vany	3.257,-	3.717,-	3.357,-	4.957,-	4.457,-	6.057,-	7.057,-	10.257,-
U__ 170 COR 2B ½ V 01		Cena za hydromasážní systém včetně vany, vč. armatury pro přívod vody	3.469,-	3.929,-	3.569,-	5.169,-	4.669,-	6.269,-	7.269,-	10.469,-
U__ 170 COR 2B ½ V 96		Cena za hydromasážní systém včetně vany, vč. armatury pro přívod vody	3.469,-	3.929,-	3.569,-	5.169,-	4.669,-	6.269,-	7.269,-	10.469,-
U__ 170 COR 2B ½ V RW		Cena za hydromasážní systém včetně vany, vč. armatury pro přívod vody	3.562,-	4.022,-	3.662,-	5.262,-	4.762,-	6.362,-	7.362,-	10.562,-

U těchto hydromasážních systémů přesahuje technické zařízení obrys vany:

Technické zařízení v poloze 1	Stěna 2-4	-	-	-	+10	-	+10	+15	+30
Technické zařízení v poloze 2	Stěna 2-4	-	-	-	+10	-	+10	+15	+30

Za __ v čísle výrobku dosadíte kód hydromasážní vany.

½ v čísle výrobku nahradíte požadovaným umístěním technického zařízení (1 = technické zařízení v poloze 1, 2 = technické zařízení v poloze 2). Trysky pro oblast zad se nacházejí na straně technické instalace.

Další možnosti a příslušenství vyberte v objednávkovém formuláři (viz výklopná strana vpravo)

Technické zařízení v poloze 1

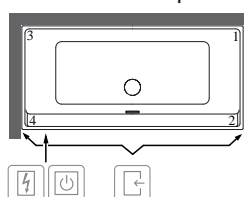

Technické zařízení v poloze 2

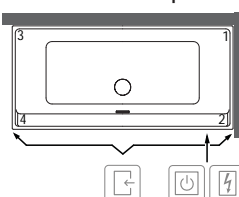

- Přístup přes
- Spínací skříňka
- Ovládání na okraji vany

XX = dosadíte kód barvy

Další informace o barvách jsou uvedeny na stránce na začátku kapitoly.

Další informace o hydromasážních systémech naleznete na straně 579.

COLLARO Duo (obdelníková 1800 x 800) akrylátová

NOVINKA

be

Součást dodávky:

Vhodná přepadová a odpadová armatura se dodává jako standard.

Není součástí dodávky:

Sada noh není standardní součástí dodávky.

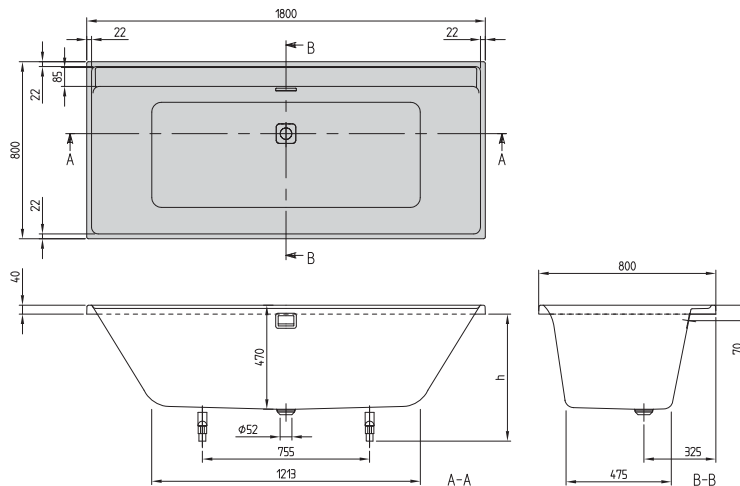

h = Montážní výška (až k okraji)	
Vana	580 - 622
Hydromasážní systém	620 - 650
Profibox 2.0 bez systému	585
Profibox 2.0 vč. systému	625

Objednací číslo	Popis	Rozměry d x š	Rozměry dna d x š	Hloubka	Obsah (l) vč. 1 osoby	Váha kg	01, 96	RW
UBA 180 COR 2DV-XX	Collaro, verze k zabudování, Chrome	1800 x 800	1213 x 475	470	190	23	1.255,-	1.354,-
UBA 180 COR 2EV-XX	Collaro, verze k zabudování, Champagne						1.381,-	1.489,-
UBA 180 COR 2JV-XX	Collaro, verze k zabudování, Gold						1.381,-	1.489,-
UBA 180 COR 2NV-XX	Collaro, verze k zabudování, Black Matt						1.381,-	1.489,-

Príslušenství k vanám:

Objednací číslo	Popis	Cena
U99740000	Nohy pro vany, plastové, pro vany s plochým dnem, nastavitelné od 130 do 180 mm	85,-
UCCON0475	Přerušení potrubí (speciální zařízení proti zpětnému toku), vč. přípojek	247,-
UPCON0137	Napouštění vody, integrované v přepadu, maximální průtok: 20 l/min	305,-
U906100XX	Multifunkční podhlavník, pěnová hmota, 240 x 150 x 50 mm, dodává se v barvách Bali, Peru a Anthracite	99,-

Namontované volitelné příslušenství k vanám v kombinaci s: Objednávkový formulář viz výklopná strana vpravo	pouze vana	Airpools		Hydropools		Combipools		Special Combipools	
		AE	AC	HE	HC	CE	CC	IP	AP
Profibox 2.0, do výklenku	859,-	○	-	-	-	-	-	-	-
Profibox 2.0, do rohu	1.031,-	○	-	-	-	-	-	-	-
TouchLight barevné	806,-	○	-	-	-	-	-	-	-
Hrubá protiskluzová úprava (VILBOGRIP)	137,-	○	-	-	-	-	-	-	-

Masážní systémy	Objednací číslo	Popis	Airpools		Hydropools		Combipools		Special Combipools	
			AE	AC	HE	HC	CE	CC	IP	AP
U__ 180 COR 2A ½ V 01		Cena za hydromasážní systém včetně vany	3.245,-	3.705,-	3.345,-	4.945,-	4.445,-	6.045,-	7.045,-	10.245,-
U__ 180 COR 2A ½ V 96		Cena za hydromasážní systém včetně vany	3.245,-	3.705,-	3.345,-	4.945,-	4.445,-	6.045,-	7.045,-	10.245,-
U__ 180 COR 2A ½ V RW		Cena za hydromasážní systém včetně vany	3.344,-	3.804,-	3.444,-	5.044,-	4.544,-	6.144,-	7.144,-	10.344,-
U__ 180 COR 2B ½ V 01		Cena za hydromasážní systém včetně vany, vč. armatury pro přívod vody	3.550,-	4.010,-	3.650,-	5.250,-	4.750,-	6.350,-	7.350,-	10.550,-
U__ 180 COR 2B ½ V 96		Cena za hydromasážní systém včetně vany, vč. armatury pro přívod vody	3.550,-	4.010,-	3.650,-	5.250,-	4.750,-	6.350,-	7.350,-	10.550,-
U__ 180 COR 2B ½ V RW		Cena za hydromasážní systém včetně vany, vč. armatury pro přívod vody	3.649,-	4.109,-	3.749,-	5.349,-	4.849,-	6.449,-	7.449,-	10.649,-

U těchto hydromasážních systémů přesahuje technické zařízení obrys vany:

Technické zařízení v poloze 1	Stěna 2-4	-	-	-	+5	-	+5	+10	+25
Technické zařízení v poloze 2	Stěna 2-4	-	-	-	+5	-	+5	+10	+25

Za __ v čísle výrobku dosadíte kód hydromasážní vany.

½ v čísle výrobku nahradíte požadovaným umístěním technického zařízení (1 = technické zařízení v poloze 1, 2 = technické zařízení v poloze 2). Trysky pro oblast zad se nacházejí na straně technické instalace.

Další možnosti a příslušenství vyberte v objednávkovém formuláři (viz výklopná strana vpravo)

Technické zařízení v poloze 1

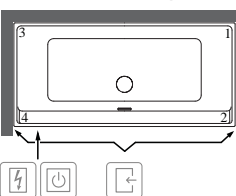

Technické zařízení v poloze 2

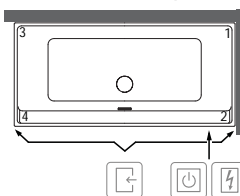

- Přístup přes
- Spínací skříňka
- Ovládání na okraji vany

XX = dosadíte kód barvy

Další informace o barvách jsou uvedeny na stránce na začátku kapitoly.

Další informace o hydromasážních systémech naleznete na straně 579.

COLLARO Duo (obdelníková 1900 x 900) akrylátová

NOVINKA

be

Součást dodávky:

Vhodná přepadová a odpadová armatura se dodává jako standard.

Není součástí dodávky:

Sada noh není standardní součástí dodávky.

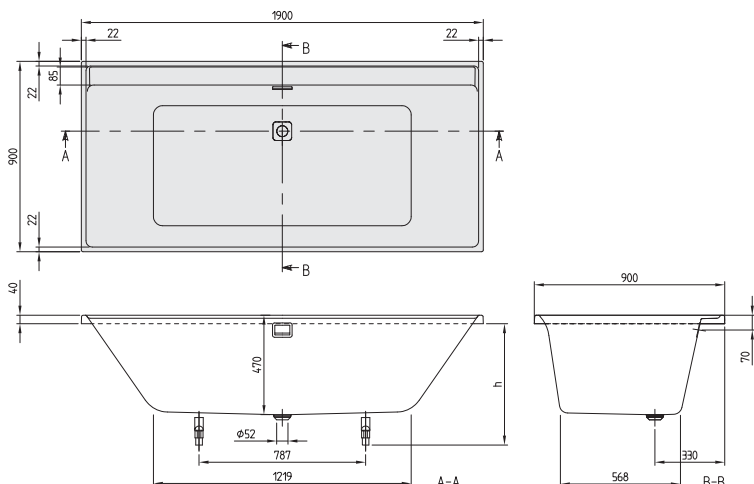

h = Montážní výška (až k okraji)	
Vana	580 - 622
Hydromasážní systém	620 - 650
Profibox 2.0 bez systému	585
Profibox 2.0 vč. systému	625

Objednací číslo	Popis	Rozměry d x š	Rozměry dna d x š	Hloubka	Obsah (l) vč. 1 osoby	Váha kg	01, 96	RW
UBA 199 COR 2DV-XX	Collaro, verze k zabudování, Chrome	1900 x 900	1219 x 568	470	287	25	1.342,-	1.448,-
UBA 199 COR 2EV-XX	Collaro, verze k zabudování, Champagne						1.476,-	1.593,-
UBA 199 COR 2JV-XX	Collaro, verze k zabudování, Gold						1.476,-	1.593,-
UBA 199 COR 2NV-XX	Collaro, verze k zabudování, Black Matt						1.476,-	1.593,-

Příslušenství k vanám:

Objednací číslo	Popis	Cena
U99740000	Nohy pro vany, plastové, pro vany s plochým dnem, nastavitelné od 130 do 180 mm	85,-
UCCON0475	Přerušení potrubí (speciální zařízení proti zpětnému toku), vč. přípojek	247,-
UPCON0137	Napouštění vody, integrované v přepadu, maximální průtok: 20 l/min	305,-
U906100XX	Multifunkční podhlavník, pěnová hmota, 240 x 150 x 50 mm, dodává se v barvách Bali, Peru a Anthracite	99,-

Namontované volitelné příslušenství k vanám v kombinaci s:

Objednávkový formulář viz výklopná strana vpravo	pouze vana	Airpools		Hydropools		Combpools		Special Combpools	
		AE	AC	HE	HC	CE	CC	IP	AP
Profibox 2.0, do výklenku	859,-	○	-	-	-	-	-	-	-
Profibox 2.0, do rohu	1.031,-	○	-	-	-	-	-	-	-
TouchLight barevné	806,-	○	-	-	-	-	-	-	-
Hrubá protiskluzová úprava (VILBOGRIP)	137,-	○	-	-	-	-	-	-	-

Masážní systémy

Objednací číslo	Popis	Airpools		Hydropools		Combpools		Special Combpools	
		AE	AC	HE	HC	CE	CC	IP	AP
U__ 199 COR 2A ½ V 01	Cena za hydromasážní systém včetně vany	3.332,-	3.792,-	3.432,-	5.032,-	4.532,-	6.132,-	7.132,-	10.332,-
U__ 199 COR 2A ½ V 96	Cena za hydromasážní systém včetně vany	3.332,-	3.792,-	3.432,-	5.032,-	4.532,-	6.132,-	7.132,-	10.332,-
U__ 199 COR 2A ½ V RW	Cena za hydromasážní systém včetně vany	3.438,-	3.898,-	3.538,-	5.138,-	4.638,-	6.238,-	7.238,-	10.438,-
U__ 199 COR 2B ½ V 01	Cena za hydromasážní systém včetně vany, vč. armatury pro přívod vody	3.637,-	4.097,-	3.737,-	5.337,-	4.837,-	6.437,-	7.437,-	10.637,-
U__ 199 COR 2B ½ V 96	Cena za hydromasážní systém včetně vany, vč. armatury pro přívod vody	3.637,-	4.097,-	3.737,-	5.337,-	4.837,-	6.437,-	7.437,-	10.637,-
U__ 199 COR 2B ½ V RW	Cena za hydromasážní systém včetně vany, vč. armatury pro přívod vody	3.743,-	4.203,-	3.843,-	5.443,-	4.943,-	6.543,-	7.543,-	10.743,-

U těchto hydromasážních systémů přesahuje technické zařízení obrys vany:

Technické zařízení v poloze 1	Stěna 2-4	-	-	-	+5	-	+5	+10	+30
Technické zařízení v poloze 2	Stěna 2-4	-	-	-	+5	-	+5	+10	+30

Za __ v čísle výrobku dosadíte kód hydromasážní vany.

½ v čísle výrobku nahradíte požadovaným umístěním technického zařízení (1 = technické zařízení v poloze 1, 2 = technické zařízení v poloze 2). Trysky pro oblast zad se nacházejí na straně technické instalace.

Další možnosti a příslušenství vyberte v objednávkovém formuláři (viz výklopná strana vpravo)

Technické zařízení v poloze 1

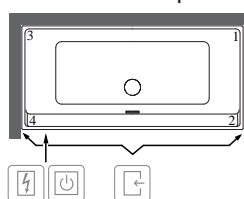

Technické zařízení v poloze 2

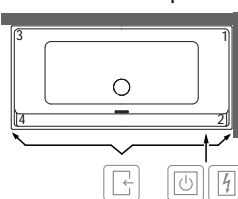

- Přístup přes
- Spínací skříňka
- Ovládání na okraji vany

XX = dosadíte kód barvy

Další informace o barvách jsou uvedeny na stránce na začátku kapitoly.

Další informace o hydromasážních systémech naleznete na straně 579.

COLLARO Duo (Pro přistavení ke stěně, levé provedení 1800 x 800) akrylátová

NOVINKA

be

Součást dodávky: Vhodná přepadová a odpadová armatura se dodává jako standard.
Není součástí dodávky: Sada noh není standardní součástí dodávky.
Technické informace: Hydromasážní systémy nabízíme na vyžádání.
 Brzy k dispozici

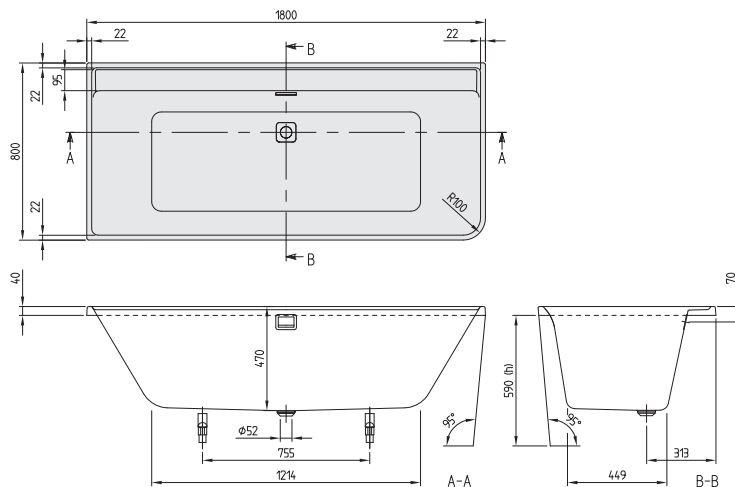

h = Montážní výška (až k okraji)	
Vana	590
Vana vč. panelu	590

Objednací číslo	Popis	Rozměry d x š	Rozměry dna d x š	Hloubka	Obsah (l) vč. 1 osoby	Váha kg	01, 96
UBA 180 COR 9CL00VD XX	Collaro, pro přistavení ke stěně, rohová verze levá, Chrome	1800 x 800	1214 x 449	470	218	42	2.400,-
UBA 180 COR 9CL00VE XX	Collaro, pro přistavení ke stěně, rohová verze levá, Champagne						2.640,-
UBA 180 COR 9CL00VJ XX	Collaro, pro přistavení ke stěně, rohová verze levá, Gold						2.640,-
UBA 180 COR 9CL00VN XX	Collaro, pro přistavení ke stěně, rohová verze levá, Black Matt						2.640,-

Příslušenství k vanám:

Objednací číslo	Popis	Cena
U99740000	Nohy pro vany, plastové, pro vany s plochým dnem, nastavitelné od 130 do 180 mm	85,-
UCCON0475	Přerušení potrubí (speciální zařízení proti zpětnému toku), vč. přípojek	247,-
UPCON0137	Napouštění vody, integrované v přepadu, maximální průtok: 20 l/min	305,-
U906100XX	Multifunkční podhlavník, pěnová hmota, 240 x 150 x 50 mm, dodává se v barvách Bali, Peru a Anthracite	99,-

Namontované volitelné příslušenství k vanám v kombinaci s:

Objednávkový formulář viz výklopná strana vpravo	Cena
Hrubá protiskluzová úprava (VILBOGRIP)	137,-

XX = dosadíte kód barvy
 Další informace o barvách jsou uvedeny na stránce na začátku kapitoly.
 Další informace o hydromasážních systémech naleznete na straně 579.

COLLARO Duo (Pro přistavení ke stěně, levé provedení 1800 x 800) akrylátová, Colour on Demand

NOVINKA

be

Součást dodávky:

Vhodná přepadová a odpadová armatura se dodává jako standard.

Není součástí dodávky:

Sada noh není standardní součástí dodávky.

Technické informace:

Hydromasážní systémy nabízíme na vyžádání.

Brzy k dispozici

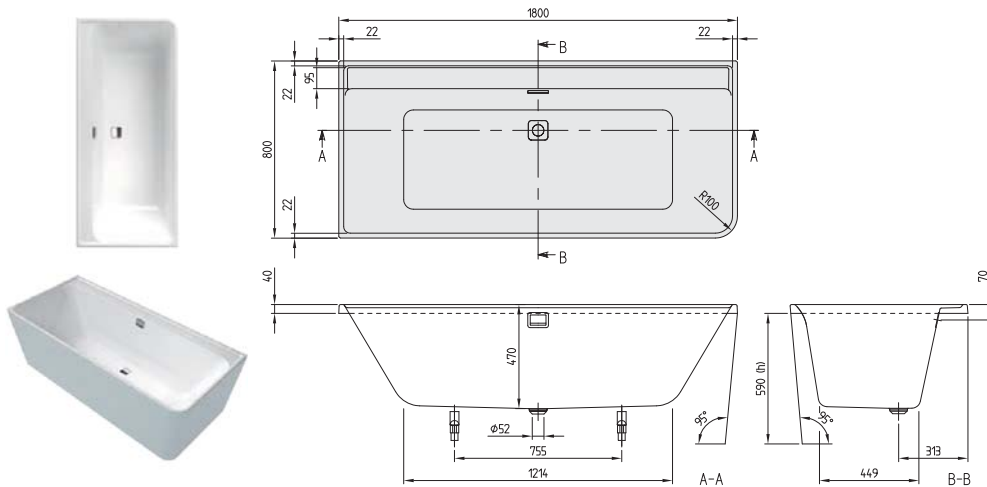

h = Montážní výška (až k okraji)	
Vana	590
Vana vč. panelu	590

Objednací číslo	Popis	Rozměry d x š	Rozměry dna d x š	Hloubka	Obsah (l) vč. 1 osoby	Váha kg	01, 96
UBA 180 COR 9CLBCVD XX	Collaro, pro přistavení ke stěně, rohová verze levá, Colour on Demand, Chrome	1800 x 800	1214 x 449	470	218	42	3.030,-
UBA 180 COR 9CLBCVE XX	Collaro, pro přistavení ke stěně, rohová verze levá, Colour on Demand, Champagne						3.270,-
UBA 180 COR 9CLBCVJ XX	Collaro, pro přistavení ke stěně, rohová verze levá, Colour on Demand, Gold						3.270,-
UBA 180 COR 9CLBCVN XX	Collaro, pro přistavení ke stěně, rohová verze levá, Colour on Demand, Black Matt						3.270,-

Příslušenství k vanám:

Objednací číslo	Popis	Cena
U99740000	Nohy pro vany, plastové, pro vany s plochým dnem, nastavitelné od 130 do 180 mm	85,-
UCCON0475	Přerušení potrubí (speciální zařízení proti zpětnému toku), vč. přípojek	247,-
UPCON0137	Napouštění vody, integrované v přepadu, maximální průtok: 20 l/min	305,-
U906100XX	Multifunkční podhlavník, pěnová hmota, 240 x 150 x 50 mm, dodává se v barvách Bali, Peru a Anthracite	99,-

Namontované volitelné příslušenství k vanám v kombinaci s:

Objednávkový formulář viz výklopná strana vpravo

Hrubá protiskluzová úprava (VILBOGRIP)

Cena
137,-

Zakázková výroba provedení Colour on Demand: dodací lhůta 3 týdny. Pro vyřízení vaší objednávky použijte prosím v každém případě objednávkový formulář za kapitolou Vany na straně 572-573.

XX = dosadte kód barvy

Další informace o barvách jsou uvedeny na stránce na začátku kapitoly.

Další informace o hydromasážních systémech naleznete na straně 579.

COLLARO Duo (Pro přistavení ke stěně, pravé provedení 1800 x 800) akrylátová

NOVINKA

be

Součást dodávky:

Vhodná přepadová a odpadová armatura se dodává jako standard.

Není součástí dodávky:

Sada noh není standardní součástí dodávky.

Technické informace:

Hydromasážní systémy nabízíme na vyžádání.

Brzy k dispozici

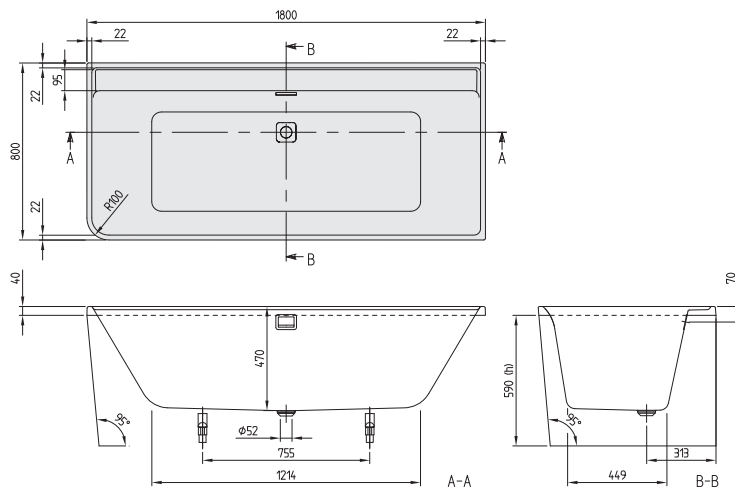

h = Montážní výška (až k okraji)	
Vana	590
Vana vč. panelu	590

Objednací číslo	Popis	Rozměry d x š	Rozměry dna d x š	Hloubka	Obsah (l) vč. 1 osoby	Váha kg	01, 96
UBA 180 COR 9CR00VD XX	Collaro, pro přistavení ke stěně, rohová verze pravá, Chrome	1800 x 800	1214 x 449	470	218	42	2.400,-
UBA 180 COR 9CR00VE XX	Collaro, pro přistavení ke stěně, rohová verze pravá, Champagne						2.640,-
UBA 180 COR 9CR00VJ XX	Collaro, pro přistavení ke stěně, rohová verze pravá, Gold						2.640,-
UBA 180 COR 9CR00VN XX	Collaro, pro přistavení ke stěně, rohová verze pravá, Black Matt						2.640,-

Příslušenství k vanám:

Objednací číslo	Popis	Cena
U99740000	Nohy pro vany, plastové, pro vany s plochým dnem, nastavitelné od 130 do 180 mm	85,-
UCCON0475	Přerušení potrubí (speciální zařízení proti zpětnému toku), vč. přípojek	247,-
UPCON0137	Napouštění vody, integrované v přepadu, maximální průtok: 20 l/min	305,-
U906100XX	Multifunkční podhlavník, pěnová hmota, 240 x 150 x 50 mm, dodává se v barvách Bali, Peru a Anthracite	99,-

Namontované volitelné příslušenství k vanám v kombinaci s:

Objednávkový formulář viz výklopná strana vpravo	Cena
Hrubá protiskluzová úprava (VILBOGRIP)	137,-

XX = dosadíte kód barvy

Další informace o barvách jsou uvedeny na stránce na začátku kapitoly.

Další informace o hydromasážních systémech naleznete na straně 579.

AN

COLLARO Duo (Pro přistavení ke stěně, pravé provedení 1800 x 800) akrylátová, Colour on Demand

NOVINKA

be

Součást dodávky:

Vhodná přepadová a odpadová armatura se dodává jako standard.

Není součástí dodávky:

Sada noh není standardní součástí dodávky.

Technické informace:

Hydromasážní systémy nabízíme na vyžádání.

Brzy k dispozici

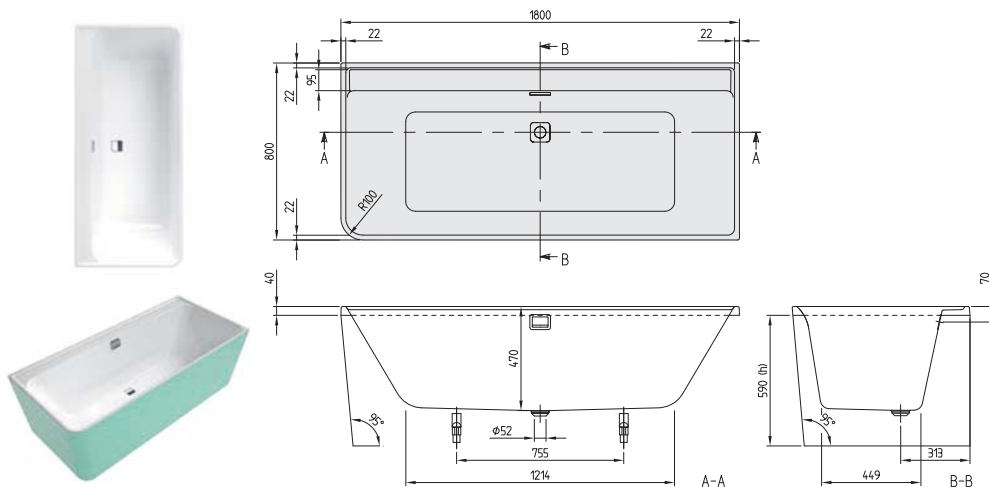

h = Montážní výška (až k okraji)	
Vana	590
Vana vč. panelu	590

Objednací číslo	Popis	Rozměry d x š	Rozměry dna d x š	Hloubka	Obsah (l) vč. 1 osoby	Váha kg	01, 96
UBA 180 COR 9CRBCVD XX	Collaro, pro přistavení ke stěně, rohová verze pravá, Colour on Demand, Chrome	1800 x 800	1214 x 449	470	218	42	3.030,-
UBA 180 COR 9CRBCVE XX	Collaro, pro přistavení ke stěně, rohová verze pravá, Colour on Demand, Champagne						3.270,-
UBA 180 COR 9CRBCVJ XX	Collaro, pro přistavení ke stěně, rohová verze pravá, Colour on Demand, Gold						3.270,-
UBA 180 COR 9CRBCVN XX	Collaro, pro přistavení ke stěně, rohová verze pravá, Colour on Demand, Black Matt						3.270,-

Příslušenství k vanám:

Objednací číslo	Popis	Cena
U99740000	Nohy pro vany, plastové, pro vany s plochým dnem, nastavitelné od 130 do 180 mm	85,-
UCCON0475	Přerušení potrubí (speciální zařízení proti zpětnému toku), vč. přípojek	247,-
UPCON0137	Napouštění vody, integrované v přepadu, maximální průtok: 20 l/min	305,-
U906100XX	Multifunkční podhlavník, pěnová hmota, 240 x 150 x 50 mm, dodává se v barvách Bali, Peru a Anthracite	99,-

Namontované volitelné příslušenství k vanám v kombinaci s:

Objednávkový formulář viz výklopná strana vpravo

Hrubá protiskluzová úprava (VILBOGRIP)

Cena
137,-

Zakázková výroba provedení Colour on Demand: dodací lhůta 3 týdny. Pro vyřízení vaší objednávky použijte prosím v každém případě objednávkový formulář za kapitolou Vany na straně 572-573.

XX = dosadte kód barvy

Další informace o barvách jsou uvedeny na stránce na začátku kapitoly.

Další informace o hydromasážních systémech naleznete na straně 579.

COLLARO Duo (Pro přistavení ke stěně 1800 x 800) akrylátová

NOVINKA

be

Součást dodávky:

Vhodná přepadová a odpadová armatura se dodává jako standard.

Není součástí dodávky:

Sada noh není standardní součástí dodávky.

Technické informace:

Hydromasážní systémy nabízíme na vyžádání.

Brzy k dispozici

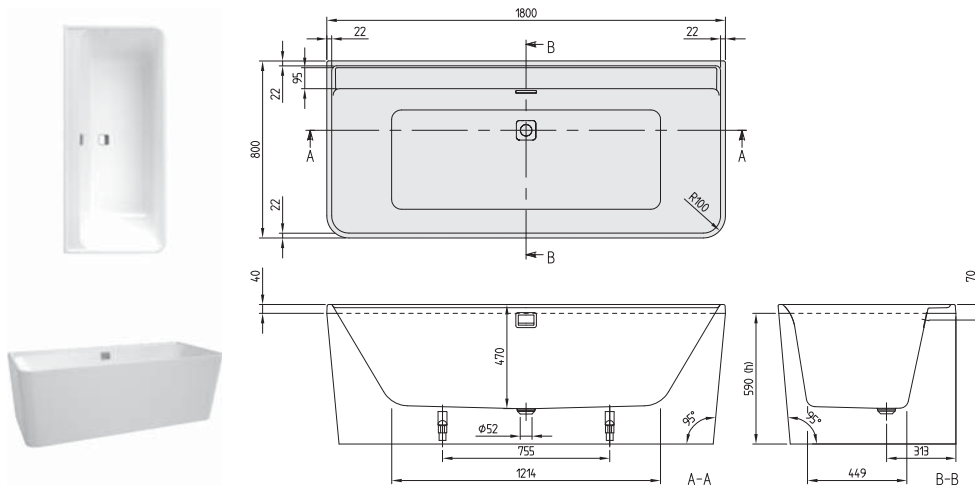

h = Montážní výška (až k okraji)	
Vana	590
Vana vč. panelu	590

Objednací číslo	Popis	Rozměry d x š	Rozměry dna d x š	Hloubka	Obsah (l) vč. 1 osoby	Váha kg	01, 96
UBA 180 COR 9CS00VD XX	Collaro, pro přistavení ke stěně, Chrome	1800 x 800	1214 x 449	470	218	46	2.700,-
UBA 180 COR 9CS00VE XX	Collaro, pro přistavení ke stěně, Champagne						2.970,-
UBA 180 COR 9CS00VJ XX	Collaro, pro přistavení ke stěně, Gold						2.970,-
UBA 180 COR 9CS00VN XX	Collaro, pro přistavení ke stěně, Black Matt						2.970,-

Příslušenství k vanám:

Objednací číslo	Popis	Cena
U99740000	Nohy pro vany, plastové, pro vany s plochým dnem, nastavitelné od 130 do 180 mm	85,-
UCCON0475	Přerušení potrubí (speciální zařízení proti zpětnému toku), vč. přípojek	247,-
UPCON0137	Napouštění vody, integrované v přepadu, maximální průtok: 20 l/min	305,-
U906100XX	Multifunkční podhlavník, pěnová hmota, 240 x 150 x 50 mm, dodává se v barvách Bali, Peru a Anthracite	99,-

Namontované volitelné příslušenství k vanám v kombinaci s:

Objednávkový formulář viz výklopná strana vpravo

Hrubá protiskluzová úprava (VILBOGRIP)

Cena
137,-

XX = dosadíte kód barvy

Další informace o barvách jsou uvedeny na stránce na začátku kapitoly.

Další informace o hydromasážních systémech naleznete na straně 579.

COLLARO Duo (Pro přistavení ke stěně 1800 x 800) akrylátová, Colour on Demand

NOVINKA

be

Součást dodávky:

Vhodná přepadová a odpadová armatura se dodává jako standard.

Není součástí dodávky:

Sada noh není standardní součástí dodávky.

Technické informace:

Hydromasážní systémy nabízíme na vyžádání.

Brzy k dispozici

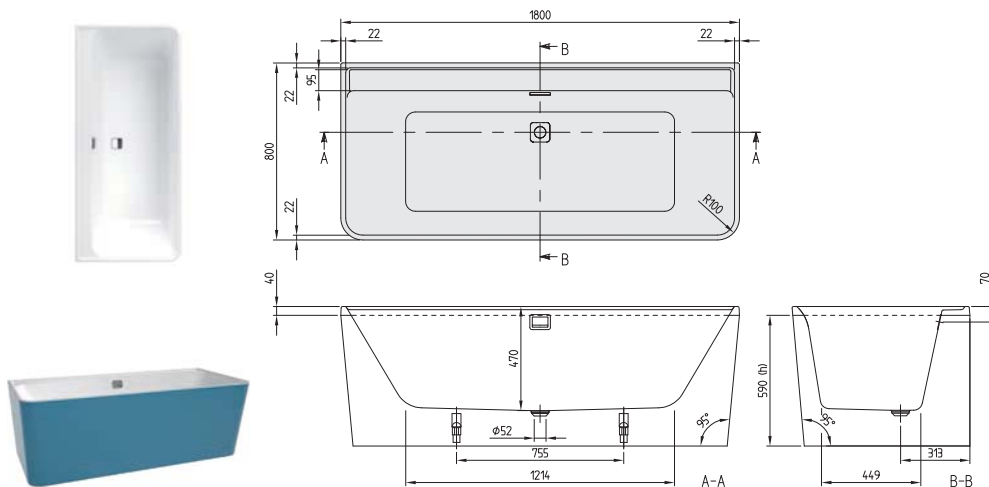

h = Montážní výška (až k okraji)	
Vana	590
Vana vč. panelu	590

Objednací číslo	Popis	Rozměry d x š	Rozměry dna d x š	Hloubka	Obsah (l) vč. 1 osoby	Váha kg	01, 96
UBA 180 COR 9CSBCVD XX	Collaro, pro přistavení ke stěně, Colour on Demand, Chrome	1800 x 800	1214 x 449	470	218	46	3.330,-
UBA 180 COR 9CSBCVE XX	Collaro, pro přistavení ke stěně, Colour on Demand, Champagne						3.600,-
UBA 180 COR 9CSBCVJ XX	Collaro, pro přistavení ke stěně, Colour on Demand, Gold						3.600,-
UBA 180 COR 9CSBCVN XX	Collaro, pro přistavení ke stěně, Colour on Demand, Black Matt						3.600,-

Příslušenství k vanám:

Objednací číslo	Popis	Cena
U99740000	Nohy pro vany, plastové, pro vany s plochým dnem, nastavitelné od 130 do 180 mm	85,-
UCCON0475	Přerušení potrubí (speciální zařízení proti zpětnému toku), vč. přípojek	247,-
UPCON0137	Napouštění vody, integrované v přepadu, maximální průtok: 20 l/min	305,-
U906100XX	Multifunkční podhlavník, pěnová hmota, 240 x 150 x 50 mm, dodává se v barvách Bali, Peru a Anthracite	99,-

Namontované volitelné příslušenství k vanám v kombinaci s:

Objednávkový formulář viz výklopná strana vpravo

Hrubá protiskluzová úprava (VILBOGRIP)

Cena
137,-

Zakázková výroba provedení Colour on Demand: dodací lhůta 3 týdny. Pro vyřízení vaší objednávky použijte prosím v každém případě objednávkový formulář za kapitolou Vany na straně 572-573.

XX = dosadte kód barvy

Další informace o barvách jsou uvedeny na stránce na začátku kapitoly.

Další informace o hydromasážních systémech naleznete na straně 579.

VANA FINION



be

Volně stojící vana z materiálu Quarry® s volitelnou designovou lištou a funkcí Emotion (diodové osvětlení)



- Velikost: 170 x 70 cm
- Jedinečná kombinace kompaktních vnějších rozměrů a velkorysého vnitřního prostoru (srovnatelná s běžnou vanou o rozměrech 180 x 80 cm)
- Ideální pro malé koupelny
- Jemný design díky inovativní monolitické technologii
- Precizní, extrémně malá tloušťka hran 15 mm
- Varianta Colour on Demand

Možnosti individuálních kombinací



Ventil Push-to-open a přepad integrovaný do roviny (jako standard ve vybrané barvě Chrome, Gold nebo Champagne obsažen v dodávce)



Na přání lze dodat **přívod vody integrovaný ve stěně vany** v barvě ventilu Push-to-open a přepadu (umístění naproti přepadu)



Volitelná designová lišta a volitelná funkce Emotion (diodové osvětlení) jsou již namontované – obojí lze dodat i samostatně

Kovové barvy



Zlatá



champagne



chrom

Varianta Colour on Demand



Objednávkový formulář s. 572-573

Upozornění: Vany Finion se nedodávají v barvě Stone White!

Detaily k LED osvětlení

Světelný zdroj	LED/12 V, max. 30 W, IPX5
Energetická třída	A - A++
Barevná teplota světla v Kelvinech	2700 K (teplá bílá) až 6500 K (studená bílá)
Síťový zdroj	230 voltu, 50 Hz, 30 W, IPX5, třída ochrany II

Takto si správným způsobem objednáte koupací vanu Finion

Kód výrobku koupací vany Finion se sestaví následujícím způsobem:

UBQ 177 FIN 7 __ ZZ V Y XX

Všimněte si prosím, že místo běžné pomlčky uvádíte před kódem barvy "XX" kód "Y". Podle volby pak následuje přímo za „V“ 101, 201, 301 nebo 401 resp. 196, 296, 396 nebo 496.

Krok 1: Nahrad'te prosím __ v kódu výrobku barvou ventilu Push-to-open, přepadu a (podle potřeby) předem namontovaného přívodu vody:

- A1 = Ventil Push-to-open a přepad v barvě Chrome
- A2 = Ventil Push-to-open, přepad a předem namontovaný přívod vody v barvě Champagne
- A3 = Ventil Push-to-open, přepad a předem namontovaný přívod vody v barvě Gold
- N1 = Ventil Push-to-open, přepad a předem namontovaný přívod vody v barvě Chrome
- N2 = Ventil Push-to-open, přepad a předem namontovaný přívod vody v barvě Champagne
- N3 = Ventil Push-to-open, přepad a předem namontovaný přívod vody v barvě Gold

Krok 2: Nahrad'te prosím ZZ v kódu výrobku zvolenou barvou:

- BC = S variantou Bicolour (viz objednávkový formulář s Colour on Demand na straně 572-573)
- 00 = Bez varianty Bicolour

Krok 3: Nahrad'te prosím Y v kódu výrobku volbou pro lištu Design* a funkci Emotion**:

- 1 = S lištou Design, s funkcí Emotion
- 2 = S lištou Design, bez funkce Emotion
- 3 = Bez lišty Design, s funkcí Emotion
- 4 = Bez lišty Design, bez funkce Emotion

* Lišta Design se vždy dodává v barvě ventilu Push-to-open a přepadu

** Pro ovládání funkce Emotion u vany je nutné samostatné dálkové ovládání (č. výr. G9990200) (není součástí dodávky). Tímto dálkovým ovládáním lze obsluhovat osvětlení vany i osvětlení nábytku. Pozor: Neobjednejte dvakrát!

Krok 4: Nahrad'te prosím XX v kódu výrobku vnitřní barvou vany:

- 01 = bílá Alpin
- 96 = Star White

Příklad:

Číslo výrobku	Popis
UBQ 177 FIN 7A1BCV1 XX	Vana Finion, volně stojící, monolitická, Colour on Demand (Quaryl®), vč. namontovaného ventilu Push-to-open a přepadu, designové lišty a funkce Emotion, pochromováno

FINION Duo (verze do prostoru 1700 x 700) Quarry¹, Viditelné části v barvě Chrome

be

Součástí dodávky:

Ventil Push-to-open a přeпад jsou standardní součástí dodávky.

Není součástí dodávky:

Dálkové ovládání k obsluze funkce Emotion

Technické informace:

Viditelné části v barvě Chrome. Dálkovým ovládáním lze obsluhovat osvětlení koupací vany, nábytku a zrcadla. Pozor: Neobjednávejte dvakrát!

Další technické výkresy s diodovým světlem a lištou Design si můžete kdykoliv prohlédnout na našem Profi-portálu na pro.villeroy-boch.com.

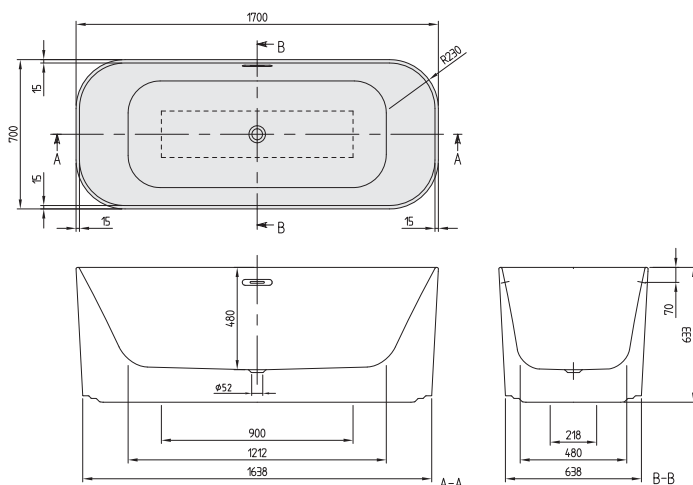

Quarry¹

h = Montážní výška (až k okraji)	
Vana	633 - 633

Objednací číslo	Popis	Rozměry d x š	Rozměry dna d x š	Hloubka	Obsah (l) vč. 1 osoby	Váha kg	01, 96
UBQ 177 FIN 7A100V4 XX	Finion, verze do prostoru, bez spoje mezi vanou a panelem, vč. předem namontovaného ventilu Push-to-open a přeпаду, Chrome	1700 x 700	1212 x 480	480	221	112,5	5.038,-
UBQ 177 FIN 7N100V4 XX	Finion, verze do prostoru, bez spoje mezi vanou a panelem, vč. předem namontovaného ventilu Push-to-open, přeпаду a přítoku vody, Chrome						5.332,-
UBQ 177 FIN 7A100V2 XX	Finion, verze do prostoru, bez spoje mezi vanou a panelem, vč. předem namontovaného ventilu Push-to-open a přeпаду, Lištou Design, Chrome					113	5.287,-
UBQ 177 FIN 7N100V2 XX	Finion, verze do prostoru, bez spoje mezi vanou a panelem, vč. předem namontovaného ventilu Push-to-open, přeпаду a přítoku vody, Lištou Design, Chrome						5.581,-
UBQ 177 FIN 7A100V3 XX	Finion, verze do prostoru, bez spoje mezi vanou a panelem, vč. předem namontovaného ventilu Push-to-open a přeпаду, Funkcí Emotion, Chrome					114	5.772,-
UBQ 177 FIN 7N100V3 XX	Finion, verze do prostoru, bez spoje mezi vanou a panelem, vč. předem namontovaného ventilu Push-to-open, přeпаду a přítoku vody, Funkcí Emotion, Chrome						6.066,-
UBQ 177 FIN 7A100V1 XX	Finion, verze do prostoru, bez spoje mezi vanou a panelem, vč. předem namontovaného ventilu Push-to-open a přeпаду, Lištou Design a funkcí Emotion, Chrome					114,5	6.022,-
UBQ 177 FIN 7N100V1 XX	Finion, verze do prostoru, bez spoje mezi vanou a panelem, vč. předem namontovaného ventilu Push-to-open, přeпаду a přítoku vody, Lištou Design a funkcí Emotion, Chrome						6.315,-

Příslušenství k vanám:

Objednací číslo	Popis	Cena
UCCON0475	Přerušení potrubí (speciální zařízení proti zpětnému toku), vč. přípojek	247,-
G999 02 00	Dálkové ovládání vč. držáku	40,-

XX = dosadíte kód barvy

Další informace o barvách jsou uvedeny na stránce na začátku kapitoly.

Další informace o hydromasážních systémech naleznete na straně 579.

FINION Duo (verze do prostoru 1700 x 700) Quarry[®], Viditelné části v barvě Champagne

be

Součástí dodávky:

Ventil Push-to-open a přepad jsou standardní součástí dodávky.

Není součástí dodávky:

Dálkové ovládání k obsluze funkce Emotion

Technické informace:

Viditelné části v barvě Champagne. Dálkovým ovládáním lze obsluhovat osvětlení koupací vany, nábytku a zrcadla. Pozor: Neobjednávejte dvakrát!

Další technické výkresy s diodovým světlem a lištou Design si můžete kdykoliv prohlédnout na našem Profi-portálu na pro.villeroy-boch.com.

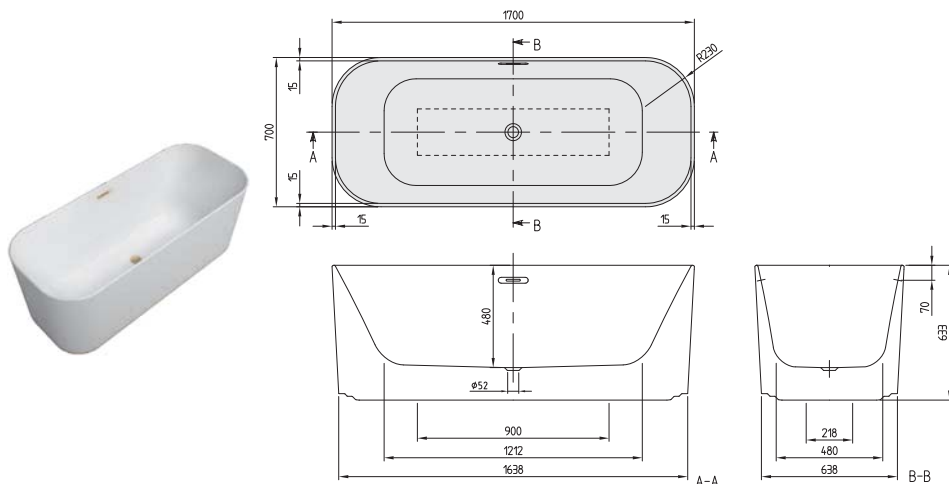

Quarry[®]

h = Montážní výška (až k okraji)

Vana 633 - 633

Objednací číslo	Popis	Rozměry d x š	Rozměry dna d x š	Hloubka	Obsah (l) vč. 1 osoby	Váha kg	01, 96
UBQ 177 FIN 7A200V4 XX	Finion, verze do prostoru, bez spoje mezi vanou a panelem, vč. předem namontovaného ventilu Push-to-open a přepadu, Champagne	1700 x 700	1212 x 480	480	221	112,5	5.541,-
UBQ 177 FIN 7N200V4 XX	Finion, verze do prostoru, bez spoje mezi vanou a panelem, vč. předem namontovaného ventilu Push-to-open, přepadu a přítoku vody, Champagne						5.835,-
UBQ 177 FIN 7A200V2 XX	Finion, verze do prostoru, bez spoje mezi vanou a panelem, vč. předem namontovaného ventilu Push-to-open a přepadu, Lištou Design, Champagne					113	5.816,-
UBQ 177 FIN 7N200V2 XX	Finion, verze do prostoru, bez spoje mezi vanou a panelem, vč. předem namontovaného ventilu Push-to-open, přepadu a přítoku vody, Lištou Design, Champagne						6.110,-
UBQ 177 FIN 7A200V3 XX	Finion, verze do prostoru, bez spoje mezi vanou a panelem, vč. předem namontovaného ventilu Push-to-open a přepadu, Funkcí Emotion, Champagne					114	6.276,-
UBQ 177 FIN 7N200V3 XX	Finion, verze do prostoru, bez spoje mezi vanou a panelem, vč. předem namontovaného ventilu Push-to-open, přepadu a přítoku vody, Funkcí Emotion, Champagne						6.569,-
UBQ 177 FIN 7A200V1 XX	Finion, verze do prostoru, bez spoje mezi vanou a panelem, vč. předem namontovaného ventilu Push-to-open a přepadu, Lištou Design a funkcí Emotion, Champagne					114,5	6.550,-
UBQ 177 FIN 7N200V1 XX	Finion, verze do prostoru, bez spoje mezi vanou a panelem, vč. předem namontovaného ventilu Push-to-open, přepadu a přítoku vody, Lištou Design a funkcí Emotion, Champagne						6.844,-

Příslušenství k vanám:

Objednací číslo	Popis	Cena
UCCON0475	Přerušení potrubí (speciální zařízení proti zpětnému toku), vč. přípojek	247,-
G999 02 00	Dálkové ovládání vč. držáku	40,-

XX = dosadíte kód barvy

Další informace o barvách jsou uvedeny na stránce na začátku kapitoly.

Další informace o hydromasážních systémech naleznete na straně 579.

FINION Duo (verze do prostoru 1700 x 700) Quarry[®], Viditelné části v barvě Gold

be

Součást dodávky:

Ventil Push-to-open a přeпад jsou standardní součásti dodávky.

Není součástí dodávky:

Dálkové ovládání k obsluze funkce Emotion

Technické informace:

Viditelné části v barvě Gold. Dálkovým ovládním lze obsluhovat osvětlení koupací vany, nábytku a zrcadla. **Pozor: Neobjednávejte dvakrát!** Další technické výkresy s diodovým světlem a lištou Design si můžete kdykoliv prohlédnout na našem Profi-portálu na pro.villeroy-boch.com.

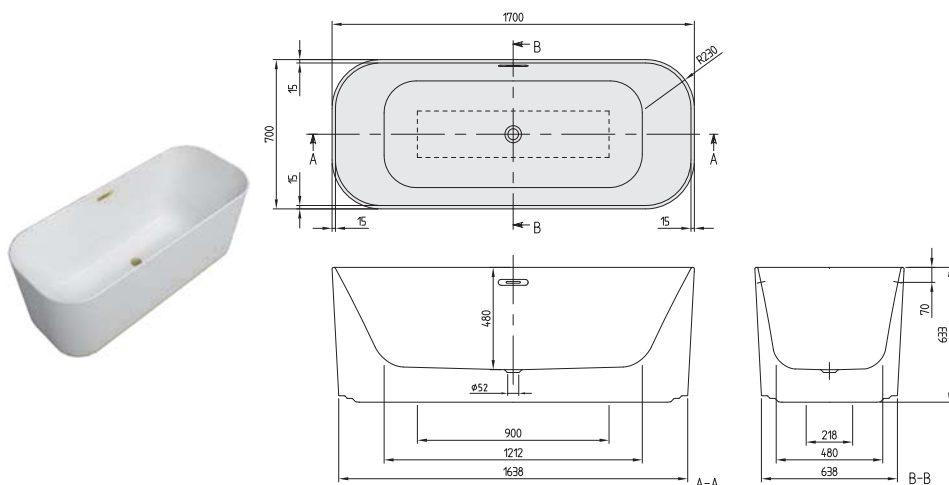

Quarry[®]

h = Montážní výška (až k okraji)	
Vana	633 - 633

Objednací číslo	Popis	Rozměry d x š	Rozměry dna d x š	Hloubka	Obsah (l) vč. 1 osoby	Váha kg	01, 96
UBQ 177 FIN 7A300V4 XX	Finion, verze do prostoru, bez spoje mezi vanou a panelem, vč. předem namontovaného ventilu Push-to-open a přeпаду, Gold	1700 x 700	1212 x 480	480	221	112,5	5.541,-
UBQ 177 FIN 7N300V4 XX	Finion, verze do prostoru, bez spoje mezi vanou a panelem, vč. předem namontovaného ventilu Push-to-open, přeпаду a přítoku vody, Gold						5.835,-
UBQ 177 FIN 7A300V2 XX	Finion, verze do prostoru, bez spoje mezi vanou a panelem, vč. předem namontovaného ventilu Push-to-open a přeпаду, Lištou Design, Gold					113	5.816,-
UBQ 177 FIN 7N300V2 XX	Finion, verze do prostoru, bez spoje mezi vanou a panelem, vč. předem namontovaného ventilu Push-to-open, přeпаду a přítoku vody, Lištou Design, Gold						6.110,-
UBQ 177 FIN 7A300V3 XX	Finion, verze do prostoru, bez spoje mezi vanou a panelem, vč. předem namontovaného ventilu Push-to-open a přeпаду, Funkcí Emotion, Gold					114	6.276,-
UBQ 177 FIN 7N300V3 XX	Finion, verze do prostoru, bez spoje mezi vanou a panelem, vč. předem namontovaného ventilu Push-to-open, přeпаду a přítoku vody, Funkcí Emotion, Gold						6.569,-
UBQ 177 FIN 7A300V1 XX	Finion, verze do prostoru, bez spoje mezi vanou a panelem, vč. předem namontovaného ventilu Push-to-open a přeпаду, Lištou Design a funkcí Emotion, Gold					114,5	6.550,-
UBQ 177 FIN 7N300V1 XX	Finion, verze do prostoru, bez spoje mezi vanou a panelem, vč. předem namontovaného ventilu Push-to-open, přeпаду a přítoku vody, Lištou Design a funkcí Emotion, Gold						6.844,-

Příslušenství k vanám:

Objednací číslo	Popis	Cena
UCCON0475	Přerušení potrubí (speciální zařízení proti zpětnému toku), vč. přípojek	247,-
G999 02 00	Dálkové ovládání vč. držáku	40,-

XX = dosadíte kód barvy

Další informace o barvách jsou uvedeny na stránce na začátku kapitoly.

Další informace o hydromasážních systémech naleznete na straně 579.

AN

FINION Duo (verze do prostoru 1700 x 700) Quaryl[®], Viditelné části v barvě Chrome, Colour on Demand

be

Součást dodávky:

Ventil Push-to-open a přepad jsou standardní součástí dodávky.

Není součástí dodávky:

Dálkové ovládání k obsluze funkce Emotion

Technické informace:

Viditelné části v barvě Chrome. Dálkovým ovládáním lze obsluhovat osvětlení koupací vany, nábytek a zrcadla. Pozor: Neobjednávejte dvakrát!

Další technické výkresy s diodovým světlem a lištou Design si můžete kdykoliv prohlédnout na našem Profi-portálu na pro.villeroy-boch.com.

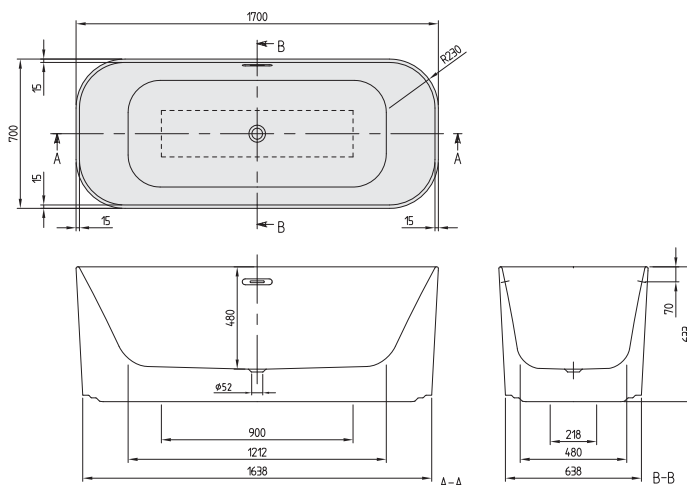

h = Montážní výška (až k okraji)	
Vana	633 - 633

Objednací číslo	Popis	Rozměry d x š	Rozměry dna d x š	Hloubka	Obsah (l) vč. 1 osoby	Váha kg	01, 96
UBQ 177 FIN 7A1BCV4 XX	Finion, verze do prostoru, bez spoje mezi vanou a panelem, Colour on Demand (Quaryl [®]), vč. předem namontovaného ventilu Push-to-open a přepadu, Chrome	1700 x 700	1212 x 480	480	221	112,5	5.667,-
UBQ 177 FIN 7N1BCV4 XX	Finion, verze do prostoru, bez spoje mezi vanou a panelem, Colour on Demand (Quaryl [®]), vč. předem namontovaného ventilu Push-to-open, přepadu a přítoku vody, Chrome						5.961,-
UBQ 177 FIN 7A1BCV2 XX	Finion, verze do prostoru, bez spoje mezi vanou a panelem, Colour on Demand (Quaryl [®]), vč. předem namontovaného ventilu Push-to-open a přepadu, Lištou Design, Chrome					113	5.917,-
UBQ 177 FIN 7N1BCV2 XX	Finion, verze do prostoru, bez spoje mezi vanou a panelem, Colour on Demand (Quaryl [®]), vč. předem namontovaného ventilu Push-to-open, přepadu a přítoku vody, Lištou Design, Chrome						6.211,-
UBQ 177 FIN 7A1BCV3 XX	Finion, verze do prostoru, bez spoje mezi vanou a panelem, Colour on Demand (Quaryl [®]), vč. předem namontovaného ventilu Push-to-open a přepadu, Funkcí Emotion, Chrome					114	6.401,-
UBQ 177 FIN 7N1BCV3 XX	Finion, verze do prostoru, bez spoje mezi vanou a panelem, Colour on Demand (Quaryl [®]), vč. předem namontovaného ventilu Push-to-open, přepadu a přítoku vody, Funkcí Emotion, Chrome						6.695,-
UBQ 177 FIN 7A1BCV1 XX	Finion, verze do prostoru, bez spoje mezi vanou a panelem, Colour on Demand (Quaryl [®]), vč. předem namontovaného ventilu Push-to-open a přepadu, Lištou Design a funkcí Emotion, Chrome					114,5	6.651,-
UBQ 177 FIN 7N1BCV1 XX	Finion, verze do prostoru, bez spoje mezi vanou a panelem, Colour on Demand (Quaryl [®]), vč. předem namontovaného ventilu Push-to-open, přepadu a přítoku vody, Lištou Design a funkcí Emotion, Chrome						6.945,-

Příslušenství k vanám:

Objednací číslo	Popis	Cena
UCCON0475	Přerušení potrubí (speciální zařízení proti zpětnému toku), vč. přípojek	247,-
G999 02 00	Dálkové ovládání vč. držáku	40,-

Zakázková výroba provedení Colour on Demand: dodací lhůta 3 týdny. Pro vyřízení vaší objednávky použijte prosím v každém případě objednávkový formulář za kapitolou Vany na straně 572-573.

XX = dosadte kód barvy

Další informace o barvách jsou uvedeny na stránce na začátku kapitoly.

Další informace o hydromasážních systémech naleznete na straně 579.

FINION Duo (verze do prostoru 1700 x 700) Quarry¹®, Viditelné části v barvě Champagne, Colour on Demand

be

Součástí dodávky:

Ventil Push-to-open a přeпад jsou standardní součástí dodávky.

Není součástí dodávky:

Dálkové ovládání k obsluze funkce Emotion

Technické informace:

Viditelné části v barvě Champagne. Dálkovým ovládáním lze obsluhovat osvětlení koupací vany, nábytku a zrcadla. Pozor: Neobjednávejte dvakrát!

Další technické výkresy s diodovým světlem a lištou Design si můžete kdykoliv prohlédnout na našem Profi-portálu na pro.villeroy-boch.com.

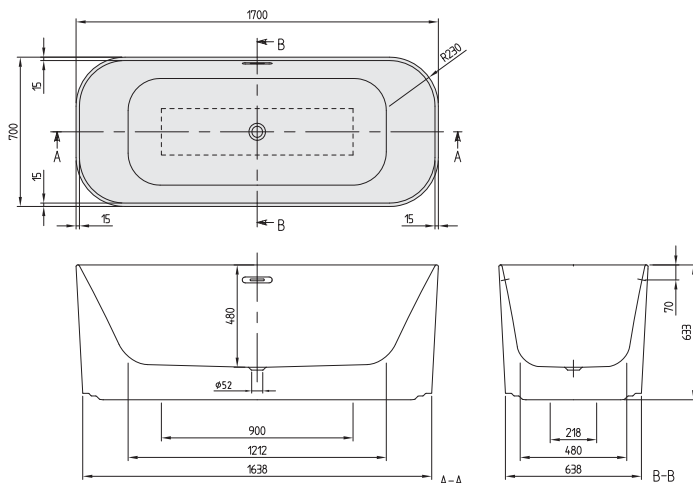

Quarry¹®

h = Montážní výška (až k okraji)

Vana 633 - 633

Objednací číslo	Popis	Rozměry d x š	Rozměry dna d x š	Hloubka	Obsah (l) vč. 1 osoby	Váha kg	01, 96
UBQ 177 FIN 7A2BCV4 XX	Finion, verze do prostoru, bez spoje mezi vanou a panelem, Colour on Demand (Quarry ¹ ®), vč. předem namontovaného ventilu Push-to-open a přeпаду, Champagne	1700 x 700	1212 x 480	480	221	112,5	6.171,-
UBQ 177 FIN 7N2BCV4 XX	Finion, verze do prostoru, bez spoje mezi vanou a panelem, Colour on Demand (Quarry ¹ ®), vč. předem namontovaného ventilu Push-to-open, přeпаду a přítoku vody, Champagne						6.464,-
UBQ 177 FIN 7A2BCV2 XX	Finion, verze do prostoru, bez spoje mezi vanou a panelem, Colour on Demand (Quarry ¹ ®), vč. předem namontovaného ventilu Push-to-open a přeпаду, Lištou Design, Champagne					113	6.446,-
UBQ 177 FIN 7N2BCV2 XX	Finion, verze do prostoru, bez spoje mezi vanou a panelem, Colour on Demand (Quarry ¹ ®), vč. předem namontovaného ventilu Push-to-open, přeпаду a přítoku vody, Lištou Design, Champagne						6.739,-
UBQ 177 FIN 7A2BCV3 XX	Finion, verze do prostoru, bez spoje mezi vanou a panelem, Colour on Demand (Quarry ¹ ®), vč. předem namontovaného ventilu Push-to-open a přeпаду, Funkcí Emotion, Champagne					114	6.905,-
UBQ 177 FIN 7N2BCV3 XX	Finion, verze do prostoru, bez spoje mezi vanou a panelem, Colour on Demand (Quarry ¹ ®), vč. předem namontovaného ventilu Push-to-open, přeпаду a přítoku vody, Funkcí Emotion, Champagne						7.199,-
UBQ 177 FIN 7A2BCV1 XX	Finion, verze do prostoru, bez spoje mezi vanou a panelem, Colour on Demand (Quarry ¹ ®), vč. předem namontovaného ventilu Push-to-open a přeпаду, Lištou Design a funkcí Emotion, Champagne					114,5	7.180,-
UBQ 177 FIN 7N2BCV1 XX	Finion, verze do prostoru, bez spoje mezi vanou a panelem, Colour on Demand (Quarry ¹ ®), vč. předem namontovaného ventilu Push-to-open, přeпаду a přítoku vody, Lištou Design a funkcí Emotion, Champagne						7.474,-

Příslušenství k vanám:

Objednací číslo	Popis	Cena
UCCON0475	Přerušení potrubí (speciální zařízení proti zpětnému toku), vč. přípojek	247,-
G999 02 00	Dálkové ovládání vč. držáku	40,-

Zakázková výroba provedení Colour on Demand: dodací lhůta 3 týdny. Pro vyřízení vaší objednávky použijte prosím v každém případě objednávkový formulář za kapitolou Vany na straně 572-573.

XX = dosadte kód barvy

Další informace o barvách jsou uvedeny na stránce na začátku kapitoly.

Další informace o hydromasážních systémech naleznete na straně 579.

AN

FINION Duo (verze do prostoru 1700 x 700) Quarry[®], Viditelné části v barvě Gold, Colour on Demand

be

Součástí dodávky:

Ventil Push-to-open a přepad jsou standardní součástí dodávky.

Není součástí dodávky:

Dálkové ovládání k obsluze funkce Emotion

Technické informace:

Viditelné části v barvě Gold. Dálkovým ovládním lze obsluhovat osvětlení koupací vany, nábytek a zrcadla. **Pozor: Neobjednávejte dvakrát!** Další technické výkresy s diodovým světlem a lištou Design si můžete kdykoliv prohlédnout na našem Profi-portálu na pro.villeroy-boch.com.

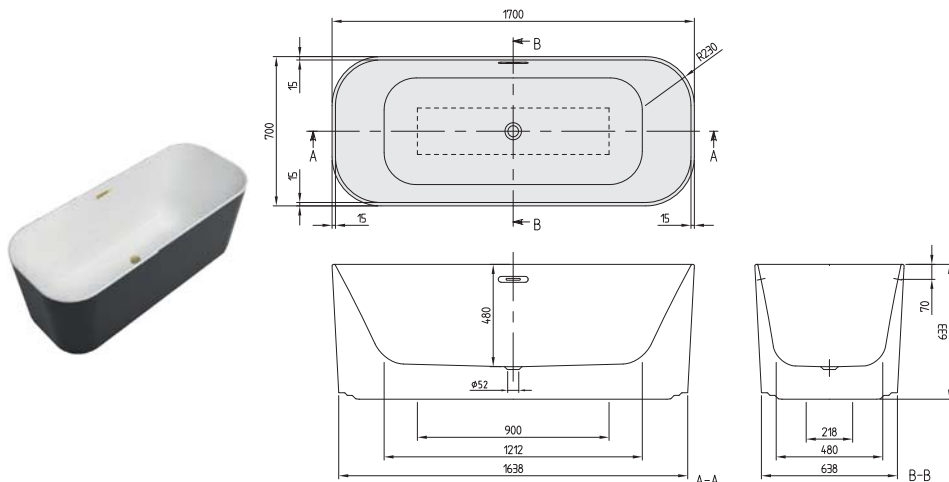

Quarry[®]

h = Montážní výška (až k okraji)	
Vana	633 - 633

Objednací číslo	Popis	Rozměry d x š	Rozměry dna d x š	Hloubka	Obsah (l) vč. 1 osoby	Váha kg	01, 96
UBQ 177 FIN 7A3BCV4 XX	Finion, verze do prostoru, bez spoje mezi vanou a panelem, Colour on Demand (Quarry [®]), vč. předem namontovaného ventilu Push-to-open a přepadu, Gold	1700 x 700	1212 x 480	480	221	112,5	6.171,-
UBQ 177 FIN 7N3BCV4 XX	Finion, verze do prostoru, bez spoje mezi vanou a panelem, Colour on Demand (Quarry [®]), vč. předem namontovaného ventilu Push-to-open, přepadu a přítoku vody, Gold						6.464,-
UBQ 177 FIN 7A3BCV2 XX	Finion, verze do prostoru, bez spoje mezi vanou a panelem, Colour on Demand (Quarry [®]), vč. předem namontovaného ventilu Push-to-open a přepadu, Lištou Design, Gold					113	6.446,-
UBQ 177 FIN 7N3BCV2 XX	Finion, verze do prostoru, bez spoje mezi vanou a panelem, Colour on Demand (Quarry [®]), vč. předem namontovaného ventilu Push-to-open, přepadu a přítoku vody, Lištou Design, Gold						6.739,-
UBQ 177 FIN 7A3BCV3 XX	Finion, verze do prostoru, bez spoje mezi vanou a panelem, Colour on Demand (Quarry [®]), vč. předem namontovaného ventilu Push-to-open a přepadu, Funkcí Emotion, Gold					114	6.905,-
UBQ 177 FIN 7N3BCV3 XX	Finion, verze do prostoru, bez spoje mezi vanou a panelem, Colour on Demand (Quarry [®]), vč. předem namontovaného ventilu Push-to-open, přepadu a přítoku vody, Funkcí Emotion, Gold						7.199,-
UBQ 177 FIN 7A3BCV1 XX	Finion, verze do prostoru, bez spoje mezi vanou a panelem, Colour on Demand (Quarry [®]), vč. předem namontovaného ventilu Push-to-open a přepadu, Lištou Design a funkcí Emotion, Gold					114,5	7.180,-
UBQ 177 FIN 7N3BCV1 XX	Finion, verze do prostoru, bez spoje mezi vanou a panelem, Colour on Demand (Quarry [®]), vč. předem namontovaného ventilu Push-to-open, přepadu a přítoku vody, Lištou Design a funkcí Emotion, Gold						7.474,-

Příslušenství k vanám:

Objednací číslo	Popis	Cena
UCCON0475	Přerušení potrubí (speciální zařízení proti zpětnému toku), vč. přípojek	247,-
G999 02 00	Dálkové ovládání vč. držáku	40,-

Zakázková výroba provedení Colour on Demand: dodací lhůta 3 týdny. Pro vyřízení vaší objednávky použijte prosím v každém případě objednávkový formulář za kapitolou Vany na straně 572-573.

XX = dosadíte kód barvy

Další informace o barvách jsou uvedeny na stránce na začátku kapitoly.

Další informace o hydromasážních systémech naleznete na straně 579.

HOMMAGE Duo (verze do prostoru 1771 x 771) Quaryl®

be

Technické informace:

Vnější strana vany matná.

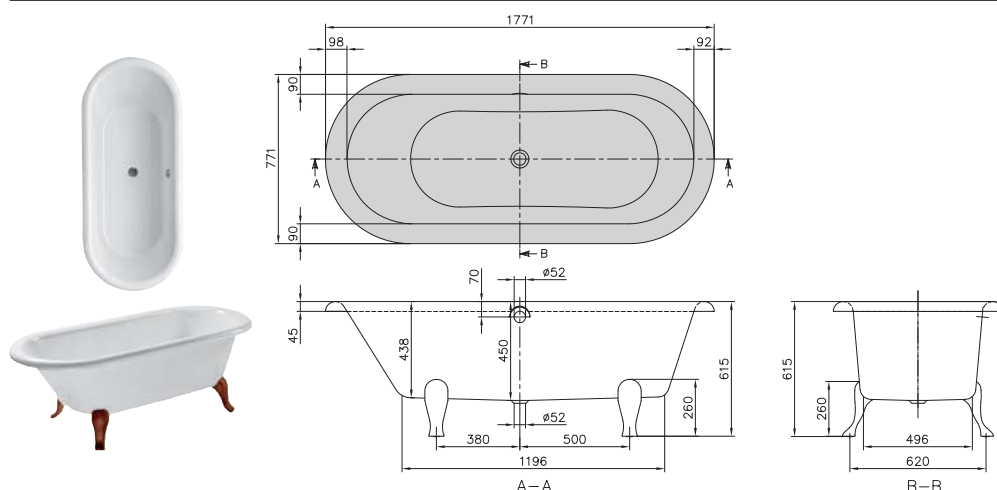

Quaryl®

Objednací číslo	Popis	Rozměry d x š	Rozměry dna d x š	Hloubka	Obsah (l) vč. 1 osoby	Váha kg	01, 96
UBQ 180 HOM 700V-XX	Hommage, vč. dřevěných noh	1771 x 771	1200 x 500	450	160	50,00	5.051,-
UBQ 180 HOM 7W0V-XX	Hommage, vč. nohou (bílá)						5.051,-

Príslušenství k vanám:

Objednací číslo	Popis	Cena
U99880061	Kombinovaný odpad/přepad, řetízek a zátka, pochromováno	762,-
U99880062	Kombinovaný odpad/přepad, řetízek a zátka, pozlaceno	956,-
U99880066	Kombinovaný odpad/přepad, řetízek a zátka, Noble Brass	858,-
U906100XX	Multifunkční podhlavník, pěnová hmota, 240 x 150 x 50 mm, dodává se v barvách Bali, Peru a Anthracite	99,-

XX = dosaďte kód barvy

Další informace o barvách jsou uvedeny na stránce na začátku kapitoly.

Další informace o hydromasážních systémech naleznete na straně 579.

AN

LA BELLE Duo (obdelníková 1800 x 800) Quarryl®

be

Součást dodávky:

Včetně noh (samolepicích), nastavitelné od 130 do 180 mm

Technické informace:

Hydromasážní systémy nabízíme na vyžádání.

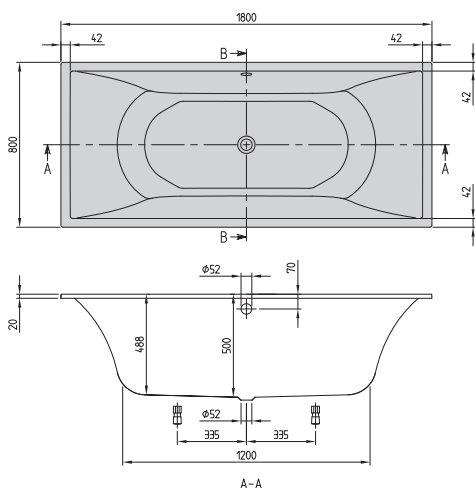

h = Montážní výška (až k okraji)	
Vana	640 - 690

Objednací číslo	Popis	Rozměry d x š	Rozměry dna d x š	Hloubka	Obsah (l) vč. 1 osoby	Váha kg	01, 96
UBQ 180 LAB 2V-XX	La Belle, verze k zabudování	1800 x 800	1200 x 483	500	200	48,6	2.100,-

Příslušenství k vanám:

Objednací číslo	Popis	Cena
U90950461	Vhodná odpadová a přepadová armatura (sifon), pochromováno	202,-
UCCON0475	Přerušení potrubí (speciální zařízení proti zpětnému toku), vč. přípojek	247,-
U90600361	Multiplex Trio, pochromováno	462,-
U90600461	Multiplex Trio, vč. speciálního zpětného ventilu, pochromováno	753,-
U90170061	Madla, 1 pár = 2 madla, pochromováno	248,-
U906100XX	Multifunkční podhlavník, pěnová hmota, 240 x 150 x 50 mm, dodává se v barvách Bali, Peru a Anthracite	99,-

Namontované volitelné příslušenství k vanám v kombinaci s:

Objednávkový formulář viz výklopná strana vpravo

TouchLight barevné

Cena
806,-

XX = dosadíte kód barvy

Další informace o barvách jsou uvedeny na stránce na začátku kapitoly.

Další informace o hydromasážních systémech naleznete na straně 579.

LA BELLE Duo (verze do prostoru 1800 x 800) Quaryl®

be

Součástí dodávky:

Prodloužený odpad a přepad je standardní součástí dodávky (pochromováno).

Technické informace:

Vana a panel z quarylu® (dvě části). Panel slouží současně jako podstavec (výška panelu je 620 mm).

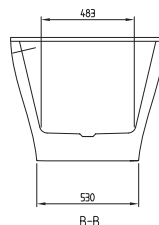
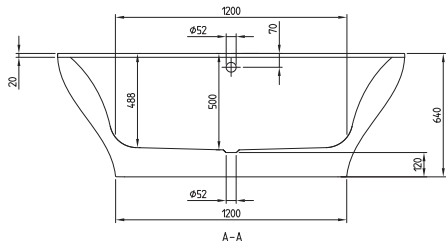
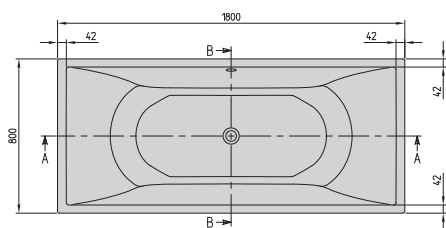

Quaryl®

h = Montážní výška (až k okraji)	
Vana	640 - 640

Objednací číslo	Popis	Rozměry d x š	Rozměry dna d x š	Hloubka	Obsah (l) vč. 1 osoby	Váha kg	01, 96
UBQ 180 LAB 2PDV-XX	La Belle, verze do prostoru, vč. quarylového® panelu v barvě vany, s pochromovanou odpadovou a přepadovou armaturou	1800 x 800	1200 x 483	500	200	103,8	5.779,-
UBQ 180 LAB 2PDT1V-01	La Belle, verze do prostoru, vč. quarylového® panelu (Graphite Noir), s pochromovanou odpadovou a přepadovou armaturou						6.358,-

Příslušenství k vanám:

Objednací číslo	Popis	Cena
UCCON0475	Přerušení potrubí (speciální zařízení proti zpětnému toku), vč. přípojek	247,-
U90600361	Multiplex Trio, pochromováno	462,-
U90600461	Multiplex Trio, vč. speciálního zpětného ventilu, pochromováno	753,-
U906100XX	Multifunkční podhlavník, pěnová hmota, 240 x 150 x 50 mm, dodává se v barvách Bali, Peru a Anthracite	99,-

XX = dosadíte kód barvy

Další informace o barvách jsou uvedeny na stránce na začátku kapitoly.

Další informace o hydromasážních systémech naleznete na straně 579.

AN

LA BELLE Duo (verze do prostoru 1800 x 800) Quarryl®, Colour on Demand

be

Součást dodávky:

Prodloužený odpad a přepad je standardní součástí dodávky (pochromováno).

Technické informace:

Vana a panel z quarrylu® (dvě části). Panel slouží současně jako podstavec (výška panelu je 620 mm).

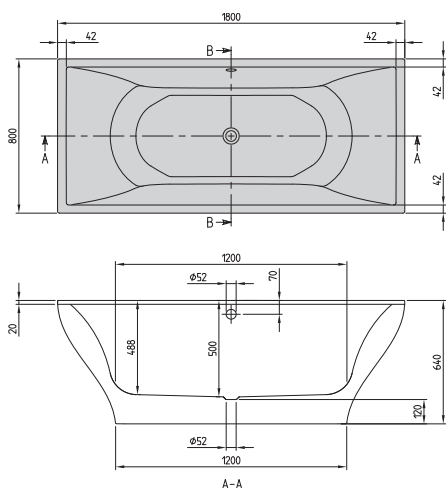

Quarryl®

h = Montážní výška (až k okraji)

Vana 640 - 640

Objednací číslo	Popis	Rozměry d x š	Rozměry dna d x š	Hloubka	Obsah (l) vč. 1 osoby	Váha kg	01, 96
UBQ 180 LAB 2PDBCX-XX	La Belle, verze do prostoru, vč. panelu (quarrylového®) v barvě Colour on Demand, s pochromovanou odpadovou a přepadovou armaturou	1800 x 800	1200 x 483	500	200	103,8	6.188,-

Příslušenství k vanám:

Objednací číslo	Popis	Cena
U90600361	Multiplex Trio, pochromováno	462,-
U90600461	Multiplex Trio, vč. speciálního zpětného ventilu, pochromováno	753,-
U906100XX	Multifunkční podhlavník, pěnová hmota, 240 x 150 x 50 mm, dodává se v barvách Bali, Peru a Anthracite	99,-

Zakázková výroba provedení Colour on Demand: dodací lhůta 3 týdny. Pro vyřízení vaší objednávky použijte prosím v každém případě objednávkový formulář za kapitolou Vany na straně 572-573.

LA BELLE Excellence Duo (verze do prostoru 1800 x 800) Quarry¹

be

Součást dodávky:

Prodloužený odpad a přepad je standardní součástí dodávky (pochromováno).

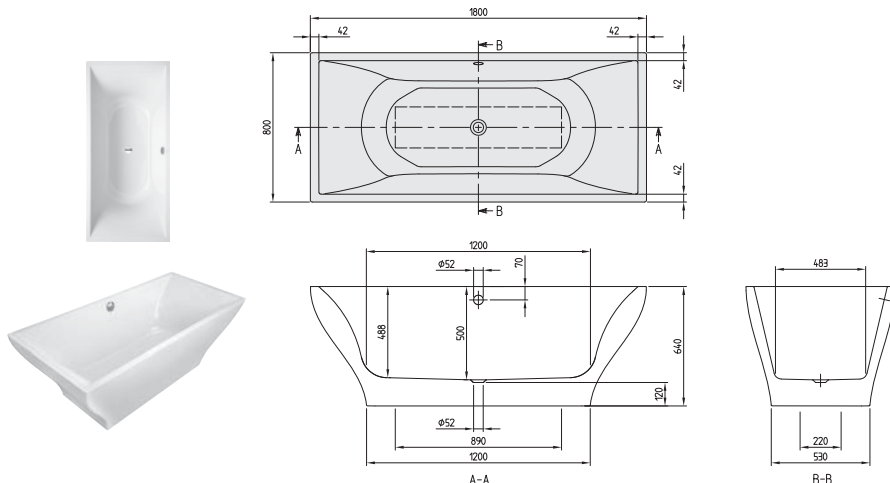

Quarry¹

h = Montážní výška (až k okraji)

Vana 640 - 640

Objednací číslo	Popis	Rozměry d x š	Rozměry dna d x š	Hloubka	Obsah (l) vč. 1 osoby	Váha kg	01, 96
UBQ 180 LAB 9W1V-XX	La Belle, verze do prostoru, bez spoje mezi vanou a panelem, s pochromovanou odpadovou a přepadovou armaturou, Excellence	1800 x 800	1200 x 483	500	200	105	5.541,-
UBQ 180 LAB 9T1V-XX	La Belle, verze do prostoru, bez spoje mezi vanou a panelem, vč. namontované armatury Multiplex Trio (pochromované), Excellence						5.816,-

Příslušenství k vanám:

Objednací číslo	Popis	Cena
UCCON0475	Přerušení potrubí (speciální zařízení proti zpětnému toku), vč. přípojek	247,-
U906100XX	Multifunkční podhlavník, pěnová hmota, 240 x 150 x 50 mm, dodává se v barvách Bali, Peru a Anthracite	99,-

XX = dosadíte kód barvy

Další informace o barvách jsou uvedeny na stránce na začátku kapitoly.

Další informace o hydromasážních systémech naleznete na straně 579.

AN

LA BELLE Excellence Duo (verze do prostoru 1800 x 800) Quarry[®], Colour on Demand

be

Součást dodávky:

Prodloužený odpad a přepad je standardní součástí dodávky (pochromováno).

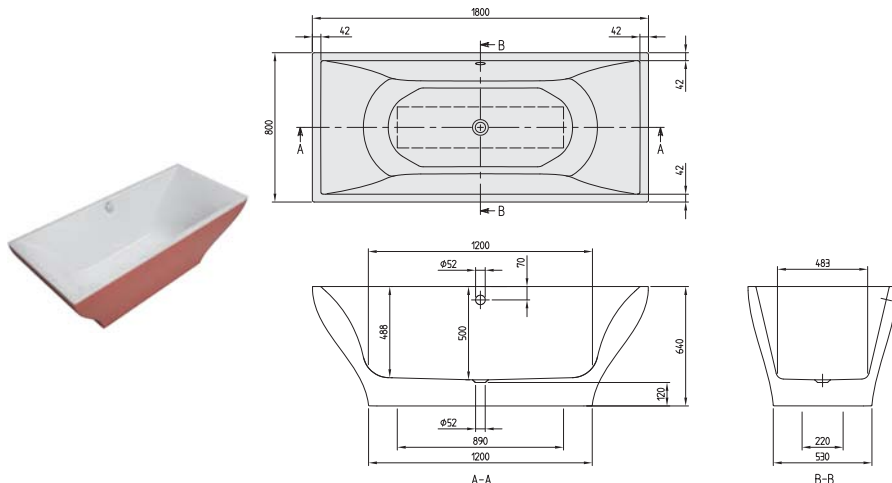

h = Montážní výška (až k okraji)

Vana 640 - 640

Objednací číslo	Popis	Rozměry d x š	Rozměry dna d x š	Hloubka	Obsah (l) vč. 1 osoby	Váha kg	01, 96
UBQ 180 LAB 9T1BCV-XX	La Belle, verze do prostoru, bez spoje mezi vanou a panelem, Colour on Demand (Quarry [®]), vč. namontované armatury Multiplex Trio (pochromované), Excellence	1800 x 800	1200 x 483	500	200	103,8	6.550,-
UBQ 180 LAB 9W1BCV-XX	La Belle, verze do prostoru, bez spoje mezi vanou a panelem, Colour on Demand (Quarry [®]), s pochromovanou odpadovou a přepadovou armaturou, Excellence						6.276,-

Příslušenství k vanám:

Objednací číslo	Popis	Cena
UCCON0475	Přerušení potrubí (speciální zařízení proti zpětnému toku), vč. přípojek	247,-
U906100XX	Multifunkční podhlavník, pěnová hmota, 240 x 150 x 50 mm, dodává se v barvách Bali, Peru a Anthracite	99,-

Zakázková výroba provedení Colour on Demand: dodací lhůta 3 týdny. Pro vyřízení vaší objednávky použijte prosím v každém případě objednávkový formulář za kapitolou Vany na straně 572-573.

XX = dosadíte kód barvy

Další informace o barvách jsou uvedeny na stránce na začátku kapitoly.

Další informace o hydromasážních systémech naleznete na straně 579.

LEGATO Duo (obdelníková 1700 x 700) akrylátová

be

Není součástí dodávky: Sada noh není standardní součástí dodávky.
Prodloužený odpad a přeпад nutný.

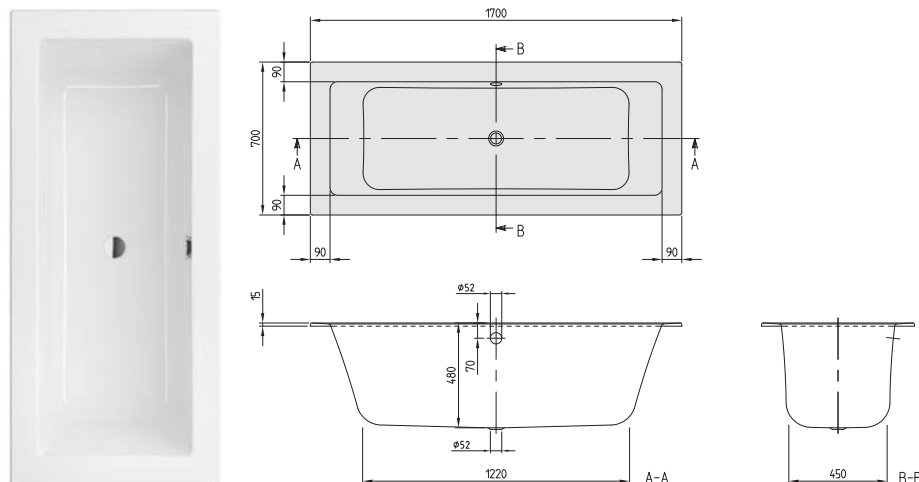

h = Montážní výška (až k okrajům)	
Vana	605 - 655
Profibox 2.0 bez systému	585 - 585
Profibox 2.0 vč. systému	625 - 665

Objednací číslo	Popis	Rozměry d x š	Rozměry dna d x š	Hloubka	Obsah (l) vč. 1 osoby	Váha kg	01	RW
UBA 177 LEG 2V-XX	Legato	1700 x 700	1220 x 450	480	165	22	1.048,-	1.131,-

Příslušenství k vanám:

Objednací číslo	Popis	Cena
U99740000	Nohy pro vany, plastové, pro vany s plochým dnem, nastavitelné od 130 do 180 mm	85,-
U90950461	Vhodná odpadová a přeпадová armatura (sifon), pochromováno	202,-
UCCON0475	Přerušení potrubí (speciální zařízení proti zpětnému toku), vč. přípojek	247,-
U90600361	Multiplex Trio, pochromováno	462,-
U90600461	Multiplex Trio, vč. speciálního zpětného ventilu, pochromováno	753,-
U90170061	Madla, 1 pár = 2 madla, pochromováno	248,-
U906100XX	Multifunkční podhlavník, pěnová hmota, 240 x 150 x 50 mm, dodává se v barvách Bali, Peru a Anthracite	99,-

Namontované volitelné příslušenství k vanám v kombinaci s: Objednávkový formulář viz výklopná strana vpravo

	pouze vana	Airpools		Hydropools		Combipools		Special Combipools	
		AE	AC	HE	HC	CE	CC	IP	AP
Profibox 2.0, do výklenku	859,-	○	○	○	○	○	○	-	-
Profibox 2.0, do rohu	1.031,-	○	○	○	○	○	○	-	-
TouchLight barevné	806,-	○	-	-	-	-	-	-	-

Masážní systémy

Objednací číslo	Popis	Airpools		Hydropools		Combipools		Special Combipools	
		AE	AC	HE	HC	CE	CC	IP	AP
U__ 177 LEG 2A ½ V 01	Cena za hydromasážní systém včetně vany	3.038,-	3.498,-	3.138,-	4.738,-	4.238,-	5.838,-	6.838,-	10.038,-
U__ 177 LEG 2A ½ V RW	Cena za hydromasážní systém včetně vany	3.121,-	3.581,-	3.221,-	4.821,-	4.321,-	5.921,-	6.921,-	10.121,-
U__ 177 LEG 2B ½ V 01	Cena za hydromasážní systém včetně vany, vč. armatury Multiplex Trio	3.384,-	3.844,-	3.484,-	5.084,-	4.584,-	6.184,-	7.184,-	10.384,-
U__ 177 LEG 2B ½ V RW	Cena za hydromasážní systém včetně vany, vč. armatury Multiplex Trio	3.467,-	3.927,-	3.567,-	5.167,-	4.667,-	6.267,-	7.267,-	10.467,-

U těchto hydromasážních systémů přesahuje technické zařízení obrys vany:

Technické zařízení v poloze 1									
Technické zařízení v poloze 1	Stěna 1-3	-	-	-	-	-	-	+10	+5
	Stěna 2-4	-	-	-	-	-	-	+10	+5
	Stěna 3-4	-	-	-	-	-	-	-	+40
Technické zařízení v poloze 2	Stěna 1-2	-	-	-	-	-	-	-	+40
	Stěna 1-3	-	-	-	-	-	-	+10	+5
	Stěna 2-4	-	-	-	-	-	-	+10	+5

Za __ v čísle výrobku dosadíte kód hydromasážní vany.

½ v čísle výrobku nahradíte požadovaným umístěním technického zařízení (1 = technické zařízení v poloze 1, 2 = technické zařízení v poloze 2). Trysky pro oblast zad se nacházejí na straně technické instalace.

Další možnosti a příslušenství vyberte v objednávkovém formuláři (viz výklopná strana vpravo)

Technické zařízení v poloze 1

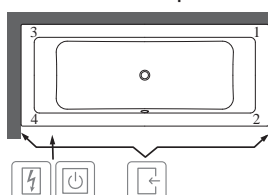

Technické zařízení v poloze 2

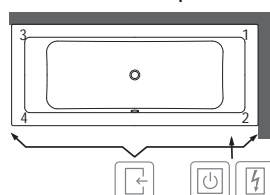

- Přístup přes
- Spínací skříňka
- Ovládání na okraji vany

XX = dosadíte kód barvy

Další informace o barvách jsou uvedeny na stránce na začátku kapitoly.

Další informace o hydromasážních systémech naleznete na straně 579.

LEGATO Duo (obdelníková 1700 x 750) akrylátová

be

Není součástí dodávky:

Sada noh není standardní součástí dodávky.
Prodloužený odpad a přeпад nutný.

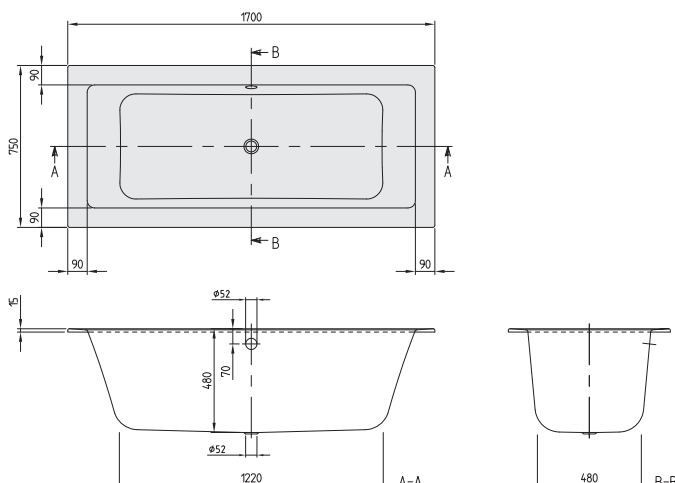

h = Montážní výška (až k okrajům)	
Vana	605 - 655
Profibox 2.0 bez systému	585 - 585
Profibox 2.0 vč. systému	625 - 665

Objednací číslo	Popis	Rozměry d x š	Rozměry dna d x š	Hloubka	Obsah (l) vč. 1 osoby	Váha kg	01	RW
UBA 170 LEG 2V-XX	Legato	1700 x 750	1220 x 480	480	170	22	1.048,-	1.131,-

Příslušenství k vanám:

Objednací číslo	Popis	Cena
U99740000	Nohy pro vany, plastové, pro vany s plochým dnem, nastavitelné od 130 do 180 mm	85,-
U90950461	Vhodná odpadová a přeпадová armatura (sifon), pochromováno	202,-
UCCON0475	Přerušení potrubí (speciální zařízení proti zpětnému toku), vč. přípojek	247,-
U90600361	Multiplex Trio, pochromováno	462,-
U90600461	Multiplex Trio, vč. speciálního zpětného ventilu, pochromováno	753,-
U90170061	Madla, 1 pár = 2 madla, pochromováno	248,-
U906100XX	Multifunkční podhlavník, pěnová hmota, 240 x 150 x 50 mm, dodává se v barvách Bali, Peru a Anthracite	99,-

Namontované volitelné příslušenství k vanám v kombinaci s: Objednávkový formulář viz výklopná strana vpravo

	pouze vana	Airpools		Hydropools		Combipools		Special Combipools	
		AE	AC	HE	HC	CE	CC	IP	AP
Profibox 2.0, do výklenku	859,-	○	○	○	○	○	○	○	-
Profibox 2.0, do rohu	1.031,-	○	○	○	○	○	○	○	-
TouchLight barevné	806,-	○	-	-	-	-	-	-	-

Masážní systémy

Objednací číslo	Popis	Airpools		Hydropools		Combipools		Special Combipools	
		AE	AC	HE	HC	CE	CC	IP	AP
U__ 170 LEG 2A ½ V 01	Cena za hydromasážní systém včetně vany	3.038,-	3.498,-	3.138,-	4.738,-	4.238,-	5.838,-	6.838,-	10.038,-
U__ 170 LEG 2A ½ V RW	Cena za hydromasážní systém včetně vany	3.121,-	3.581,-	3.221,-	4.821,-	4.321,-	5.921,-	6.921,-	10.121,-
U__ 170 LEG 2B ½ V 01	Cena za hydromasážní systém včetně vany, vč. armatury Multiplex Trio	3.384,-	3.844,-	3.484,-	5.084,-	4.584,-	6.184,-	7.184,-	10.384,-
U__ 170 LEG 2B ½ V RW	Cena za hydromasážní systém včetně vany, vč. armatury Multiplex Trio	3.467,-	3.927,-	3.567,-	5.167,-	4.667,-	6.267,-	7.267,-	10.467,-

U těchto hydromasážních systémů přesahuje technické zařízení obrys vany:

Technické zařízení v poloze	Stěna	AE	AC	HE	HC	CE	CC	IP	AP
Technické zařízení v poloze 1	Stěna 3-4	-	-	-	-	-	-	-	+40
Technické zařízení v poloze 2	Stěna 1-2	-	-	-	-	-	-	-	+40

Za __ v čísle výrobku dosadíte kód hydromasážní vany.

½ v čísle výrobku nahradíte požadovaným umístěním technického zařízení (1 = technické zařízení v poloze 1, 2 = technické zařízení v poloze 2). Trysky pro oblast zad se nacházejí na straně technické instalace.

Další možnosti a příslušenství vyberte v objednávkovém formuláři (viz výklopná strana vpravo)

Technické zařízení v poloze 1

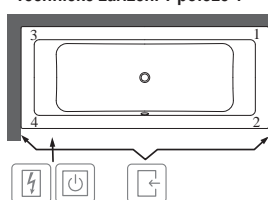

Technické zařízení v poloze 2

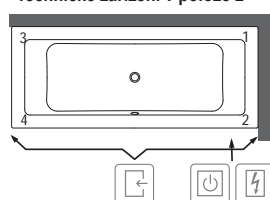

- Přístup přes
- Spínací skříňka
- Ovládání na okraji vany

XX = dosadíte kód barvy

Další informace o barvách jsou uvedeny na stránce na začátku kapitoly.

Další informace o hydromasážních systémech naleznete na straně 579.

LEGATO Duo (obdelníková 1800 x 800) akrylátová

be

Není součástí dodávky:

Sada noh není standardní součástí dodávky.
Prodloužený odpad a přepad nutný.

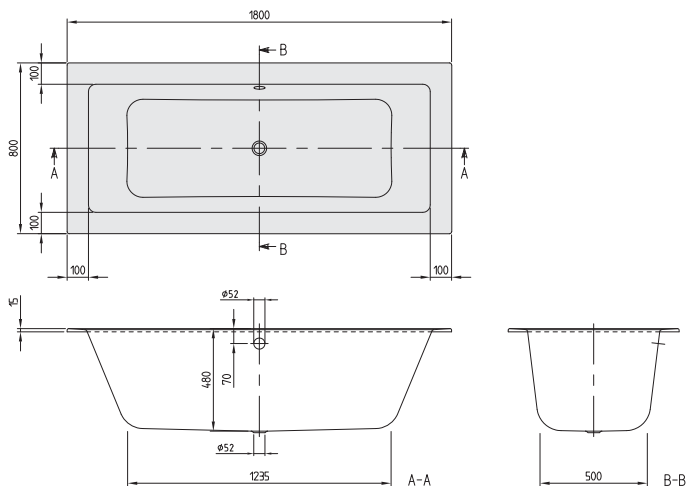

h = Montážní výška (až k okrajům)	
Vana	605 - 655
Profibox 2.0 bez systému	585 - 585
Profibox 2.0 vč. systému	625 - 665

Objednací číslo	Popis	Rozměry d x š	Rozměry dna d x š	Hloubka	Obsah (l) vč. 1 osoby	Váha kg	01	RW
UBA 180 LEG 2V-XX	Legato	1800 x 800	1235 x 500	480	198	24	1.138,-	1.227,-

Príslušenství k vanám:

Objednací číslo	Popis	Cena
U99740000	Nohy pro vany, plastové, pro vany s plochým dnem, nastavitelné od 130 do 180 mm	85,-
U90950461	Vhodná odpadová a přepadová armatura (sifon), pochromováno	202,-
UCCON0475	Přerušení potrubí (speciální zařízení proti zpětnému toku), vč. přípojek	247,-
U90600361	Multiplex Trio, pochromováno	462,-
U90600461	Multiplex Trio, vč. speciálního zpětného ventilu, pochromováno	753,-
U90170061	Madla, 1 pár = 2 madla, pochromováno	248,-
U906100XX	Multifunkční podhlavník, pěnová hmota, 240 x 150 x 50 mm, dodává se v barvách Bali, Peru a Anthracite	99,-

Namontované volitelné příslušenství k vanám v kombinaci s: Objednávkový formulář viz výklopná strana vpravo	pouze vana	Airpools		Hydropools		Combipools		Special Combipools	
		AE	AC	HE	HC	CE	CC	IP	AP
Profibox 2.0, do výklenku	859,-	○	○	○	○	○	○	○	○
Profibox 2.0, do rohu	1.031,-	○	○	○	○	○	○	○	○
TouchLight barevné	806,-	○	-	-	-	-	-	-	-

Masážní systémy	Objednací číslo	Popis	Airpools		Hydropools		Combipools		Special Combipools	
			AE	AC	HE	HC	CE	CC	IP	AP
	U__ 180 LEG 2A ½ V 01	Cena za hydromasážní systém včetně vany	3.128,-	3.588,-	3.228,-	4.828,-	4.328,-	5.928,-	6.928,-	10.128,-
	U__ 180 LEG 2A ½ V RW	Cena za hydromasážní systém včetně vany	3.217,-	3.677,-	3.317,-	4.917,-	4.417,-	6.017,-	7.017,-	10.217,-
	U__ 180 LEG 2B ½ V 01	Cena za hydromasážní systém včetně vany, vč. armatury Multiplex Trio	3.474,-	3.934,-	3.574,-	5.174,-	4.674,-	6.274,-	7.274,-	10.474,-
	U__ 180 LEG 2B ½ V RW	Cena za hydromasážní systém včetně vany, vč. armatury Multiplex Trio	3.563,-	4.023,-	3.663,-	5.263,-	4.763,-	6.363,-	7.363,-	10.563,-

Za __ v čísle výrobku dosadíte kód hydromasážní vany.

½ v čísle výrobku nahradíte požadovaným umístěním technického zařízení (1 = technické zařízení v poloze 1, 2 = technické zařízení v poloze 2). Trysky pro oblast zad se nacházejí na straně technické instalace.

Další možnosti a příslušenství vyberte v objednávkovém formuláři (viz výklopná strana vpravo)

Technické zařízení v poloze 1

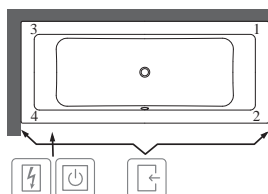

Technické zařízení v poloze 2

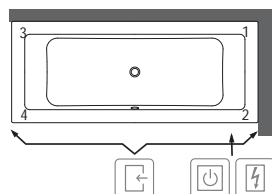

- Přístup přes
- Spínací skříňka
- Ovládání na okraji vany

XX = dosadíte kód barvy

Další informace o barvách jsou uvedeny na stránce na začátku kapitoly.

Další informace o hydromasážních systémech naleznete na straně 579.

AN

LEGATO Duo (obdelníková 1900 x 900) akrylátová

be

Není součástí dodávky:

Sada noh není standardní součástí dodávky.
Prodloužený odpad a přeпад nutný.

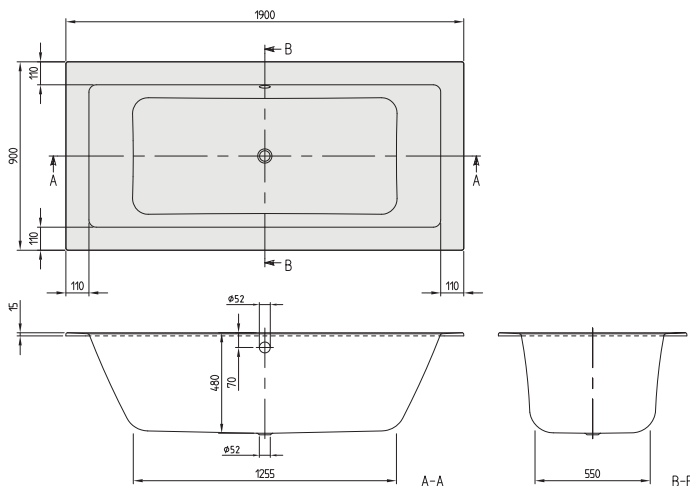

h = Montážní výška (až k okrajům)	
Vana	605 - 655
Profibox 2.0 bez systému	585 - 585
Profibox 2.0 vč. systému	625 - 665

Objednací číslo	Popis	Rozměry d x š	Rozměry dna d x š	Hloubka	Obsah (l) vč. 1 osoby	Váha kg	01	RW
UBA 199 LEG 2V-XX	Legato	1900 x 900	1255 x 550	480	236	27	1.226,-	1.322,-

Příslušenství k vanám:

Objednací číslo	Popis	Cena
U99740000	Nohy pro vany, plastové, pro vany s plochým dnem, nastavitelné od 130 do 180 mm	85,-
U90950461	Vhodná odpadová a přeпадová armatura (sifon), pochromováno	202,-
UCCON0475	Přerušení potrubí (speciální zařízení proti zpětnému toku), vč. přípojek	247,-
U90600361	Multiplex Trio, pochromováno	462,-
U90600461	Multiplex Trio, vč. speciálního zpětného ventilu, pochromováno	753,-
U90170061	Madla, 1 pár = 2 madla, pochromováno	248,-
U906100XX	Multifunkční podhlavník, pěnová hmota, 240 x 150 x 50 mm, dodává se v barvách Bali, Peru a Anthracite	99,-

Namontované volitelné příslušenství k vanám v kombinaci s:

Objednávkový formulář viz výklopná strana vpravo	pouze vana	Airpools		Hydropools		Combipools		Special Combipools	
		AE	AC	HE	HC	CE	CC	IP	AP
Profibox 2.0, do výklenku	859,-	○	○	○	○	○	○	○	○
Profibox 2.0, do rohu	1.031,-	○	○	○	○	○	○	○	○
TouchLight barevné	806,-	-	-	-	-	-	-	-	-

Masážní systémy

Objednací číslo	Popis	Airpools		Hydropools		Combipools		Special Combipools	
		AE	AC	HE	HC	CE	CC	IP	AP
U__ 199 LEG 2A ½ V 01	Cena za hydromasážní systém včetně vany	3.216,-	3.676,-	3.316,-	4.916,-	4.416,-	6.016,-	7.016,-	10.216,-
U__ 199 LEG 2A ½ V RW	Cena za hydromasážní systém včetně vany	3.312,-	3.772,-	3.412,-	5.012,-	4.512,-	6.112,-	7.112,-	10.312,-
U__ 199 LEG 2B ½ V 01	Cena za hydromasážní systém včetně vany, vč. armatury Multiplex Trio	3.562,-	4.022,-	3.662,-	5.262,-	4.762,-	6.362,-	7.362,-	10.562,-
U__ 199 LEG 2B ½ V RW	Cena za hydromasážní systém včetně vany, vč. armatury Multiplex Trio	3.658,-	4.118,-	3.758,-	5.358,-	4.858,-	6.458,-	7.458,-	10.658,-

Za __ v čísle výrobku dosadíte kód hydromasážní vany.

½ v čísle výrobku nahradíte požadovaným umístěním technického zařízení (1 = technické zařízení v poloze 1, 2 = technické zařízení v poloze 2). Trysky pro oblast zad se nacházejí na straně technické instalace.

Další možnosti a příslušenství vyberte v objednávkovém formuláři (viz výklopná strana vpravo)

Technické zařízení v poloze 1

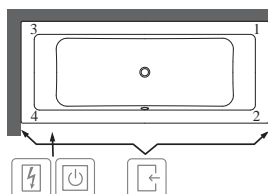

Technické zařízení v poloze 2

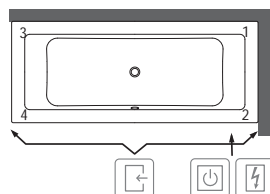

- Přístup přes
- Spínací skříňka
- Ovládání na okraji vany

XX = dosadíte kód barvy

Další informace o barvách jsou uvedeny na stránce na začátku kapitoly.
Další informace o hydromasážních systémech naleznete na straně 579.

LIBRA Solo (obdelníková 1600 x 700) Quarryl®

be

Součást dodávky:

Včetně noh (samolepicích), nastavitelné od 130 do 180 mm

Není součástí dodávky:

Prodloužený odpad a přepad nutný.

Technické informace:

Přepad možný na 3 stranách. Pilka (pro vyřezání přepadového otvoru) součástí dodávky.
Hydromasážní systémy nabízíme na vyžádání.

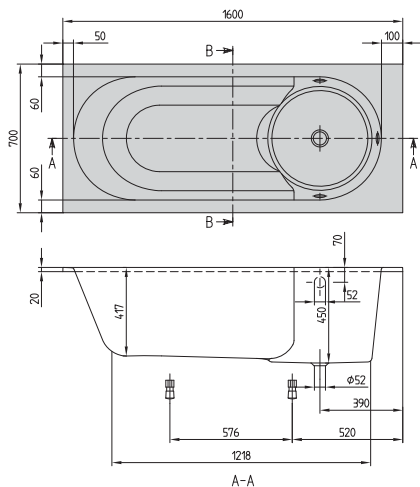

Quaryl®

h = Montážní výška (až k okraji)	
Vana	585 - 635
UNITED bez systému	610 - 610
UNITED vč. systému	610 - 610

Objednací číslo	Popis	Rozměry d x š	Rozměry dna d x š	Hloubka	Obsah (l) vč. 1 osoby	Váha kg	01, 96
UBQ 167 LIB 2V-XX	Libra	1600 x 700	1220 x 420	450	120	39,4	1.425,-

Příslušenství k vanám:

Objednací číslo	Popis	Cena
U90950461	Vhodná odpadová a přepadová armatura (sifon), pochromováno	202,-
UCCON0475	Přerušení potrubí (speciální zařízení proti zpětnému toku), vč. přípojek	247,-
U90600361	Multiplex Trio, pochromováno	462,-
U90600461	Multiplex Trio, vč. speciálního zpětného ventilu, pochromováno	753,-
U90170061	Madla, 1 pár = 2 madla, pochromováno	248,-
U906100XX	Multifunkční podhlavník, pěnová hmota, 240 x 150 x 50 mm, dodává se v barvách Bali, Peru a Anthracite	99,-

Namontované volitelné příslušenství k vanám v kombinaci s:

Objednávkový formulář viz výklopná strana vpravo

TouchLight barevné

Cena
806,-

XX = dosadíte kód barvy

Další informace o barvách jsou uvedeny na stránce na začátku kapitoly.

Další informace o hydromasážních systémech naleznete na straně 579.

AN

LIBRA Solo (obdelníková 1700 x 750) Quarry®

be

Součást dodávky: Včetně noh (samolepicích), nastavitelné od 130 do 180 mm
Není součástí dodávky: Prodloužený odpad a přepad nutný.
Technické informace: Přepad možný na 3 stranách. Pilka (pro vyřezání přepadového otvoru) součástí dodávky.
 Hydromasážní systémy nabízíme na vyžádání.

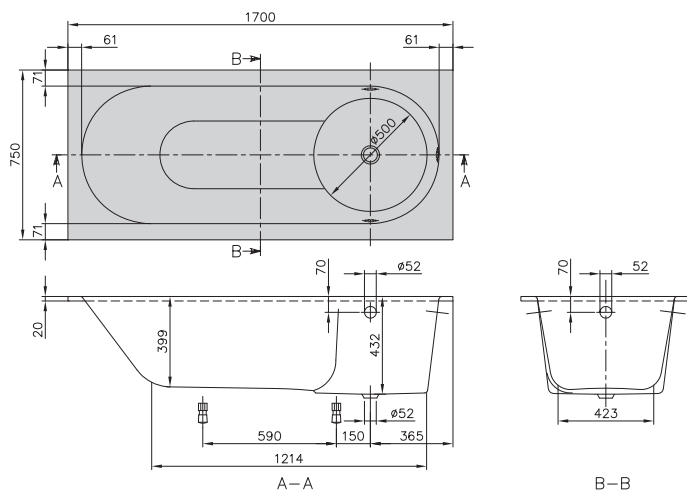

Quarryl®

h = Montážní výška (až k okraji)	
Vana	570 - 620
UNITED bez systému	610 - 610
UNITED vč. systému	610 - 610

Objednací číslo	Popis	Rozměry d x š	Rozměry dna d x š	Hloubka	Obsah (l) vč. 1 osoby	Váha kg	01, 96
UBQ 170 LIB 2V-XX	Libra	1700 x 750	1210 x 420	432	125	37,8	1.425,-

Příslušenství k vanám:

Objednací číslo	Popis	Cena
U90950461	Vhodná odpadová a přepadová armatura (sifon), pochromováno	202,-
UCCON0475	Přerušení potrubí (speciální zařízení proti zpětnému toku), vč. přípojek	247,-
U90600361	Multiplex Trio, pochromováno	462,-
U90600461	Multiplex Trio, vč. speciálního zpětného ventilu, pochromováno	753,-
U90170061	Madla, 1 pár = 2 madla, pochromováno	248,-
U906100XX	Multifunkční podhlavník, pěnová hmota, 240 x 150 x 50 mm, dodává se v barvách Bali, Peru a Anthracite	99,-

Namontované volitelné příslušenství k vanám v kombinaci s:

Objednávkový formulář viz výklopná strana vpravo

	Cena
UNITED, volně stojící	2.307,-
UNITED, do rohu	1.694,-
TouchLight barevné	806,-

XX = dosadíte kód barvy

Další informace o barvách jsou uvedeny na stránce na začátku kapitoly.

Další informace o hydromasážních systémech naleznete na straně 579.

LIBRA Solo (obdelníková 1800 x 800) Quarryl®

be

Součástí dodávky:

Včetně noh (samolepicích), nastavitelné od 130 do 180 mm

Není součástí dodávky:

Prodloužený odpad a přeпад nutný.

Technické informace:

Přeпад možný na 3 stranách. Pilka (pro vyřezání přeпадového otvoru) součástí dodávky.
Hydromasážní systémy nabízíme na vyžádání.

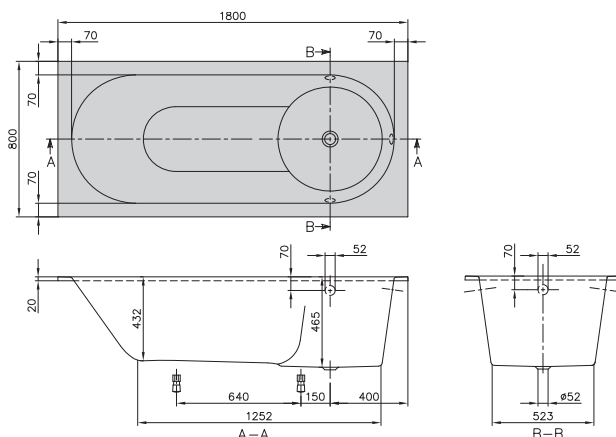

Quaryl®

h = Montážní výška (až k okraji)

Vana	600 - 650
UNITED bez systému	610 - 610
UNITED vč. systému	610 - 610

Objednací číslo	Popis	Rozměry d x š	Rozměry dna d x š	Hloubka	Obsah (l) vč. 1 osoby	Váha kg	01, 96
UBQ 180 LIB 2V-XX	Libra	1800 x 800	1250 x 450	465	175	45,30	1.540,-

Príslušenství k vanám:

Objednací číslo	Popis	Cena
U90950461	Vhodná odpadová a přeпадová armatura (sifon), pochromováno	202,-
UCCON0475	Přerušení potrubí (speciální zařízení proti zpětnému toku), vč. přípojek	247,-
U90600361	Multiplex Trio, pochromováno	462,-
U90600461	Multiplex Trio, vč. speciálního zpětného ventilu, pochromováno	753,-
U90170061	Madla, 1 pár = 2 madla, pochromováno	248,-
U906100XX	Multifunkční podhlavník, pěnová hmota, 240 x 150 x 50 mm, dodává se v barvách Bali, Peru a Anthracite	99,-

Namontované volitelné příslušenství k vanám v kombinaci s:

Objednávkový formulář viz výklopná strana vpravo

	Cena
UNITED, volně stojící	2.307,-
UNITED, do rohu	1.694,-
TouchLight barevné	806,-

XX = dosadíte kód barvy

Další informace o barvách jsou uvedeny na stránce na začátku kapitoly.

Další informace o hydromasážních systémech naleznete na straně 579.

AN

LOOP & FRIENDS SQUARE Duo s hranatým vnitřkem (obdelníková 1600 x 700) akrylátová

be

Není součástí dodávky:

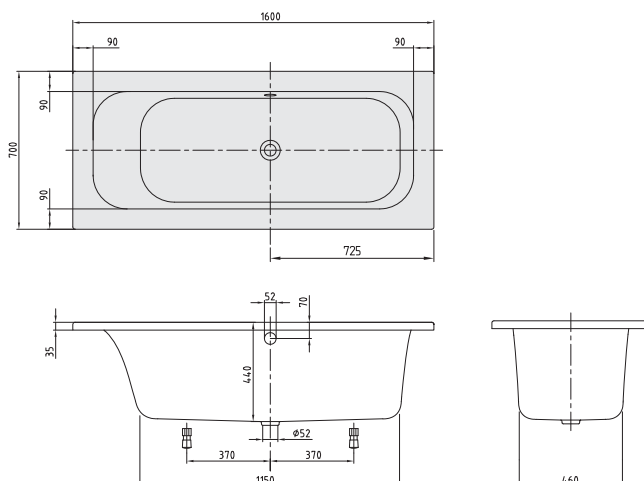
Sada noh není standardní součástí dodávky.
Prodloužený odpad a přepad nutný.

h = Montážní výška (až k okraji)	
Vana	545 - 595
Hydromasážní systém	585 - 625
Profibox 2.0 bez systému	585 - 585
Profibox 2.0 vč. systému	625 - 625

Objednací číslo	Popis	Rozměry d x š	Rozměry dna d x š	Hloubka	Obsah (l) vč. 1 osoby	Váha kg	01, 96
UBA 167 LFS 2V-XX	Loop & Friends, Duo, s hranatým vnitřkem	1600 x 700	1150 x 460	440	110	19,00	760,-

Příslušenství k vanám:

Objednací číslo	Popis	Cena
U99740000	Nohy pro vany, plastové, pro vany s plochým dnem, nastavitelné od 130 do 180 mm	85,-
U90950461	Vhodná odpadová a přepadová armatura (sifon), pochromováno	202,-
UCCON0475	Přerušení potrubí (speciální zařízení proti zpětnému toku), vč. přípojek	247,-
U90600361	Multiplex Trio, pochromováno	462,-
U90600461	Multiplex Trio, vč. speciálního zpětného ventilu, pochromováno	753,-
U90170061	Madla, 1 pár = 2 madla, pochromováno	248,-
U906100XX	Multifunkční podhlavník, pěnová hmota, 240 x 150 x 50 mm, dodává se v barvách Bali, Peru a Anthracite	99,-

Namontované volitelné příslušenství k vanám v kombinaci s:

Objednávkový formulář viz výklopná strana vpravo	pouze vana	Airpools		Hydropools		Combipools		Special Combipools	
		AE	AC	HE	HC	CE	CC	IP	AP
Profibox 2.0, do výklenku	859,-	○	○	○	○	○	○	○	○
Profibox 2.0, do rohu	1.031,-	○	○	○	○	○	○	○	○
TouchLight barevné	806,-	○	○	-	-	-	-	-	-

Masážní systémy

Objednací číslo	Popis	Airpools		Hydropools		Combipools		Special Combipools	
		AE	AC	HE	HC	CE	CC	IP	AP
U__ 167 LFS 2A ½ V XX	Cena za hydromasážní systém včetně vany	2.750,-	3.210,-	2.850,-	4.450,-	3.950,-	5.550,-	6.550,-	9.750,-
U__ 167 LFS 2B ½ V XX	Cena za hydromasážní systém včetně vany, vč. armatury Multiplex Trio	3.096,-	3.556,-	3.196,-	4.796,-	4.296,-	5.896,-	6.896,-	10.096,-

Za __ v čísle výrobku dosadíte kód hydromasážní vany.

½ v čísle výrobku nahradíte požadovaným umístěním technického zařízení (1 = technické zařízení v poloze 1, 2 = technické zařízení v poloze 2). Trysky pro oblast zad se nacházejí na straně technické instalace.

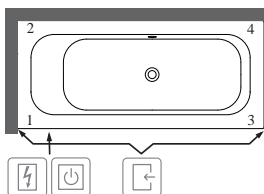

Další možnosti a příslušenství vyberte v objednávkovém formuláři (viz výklopná strana vpravo)

Technické zařízení v poloze 1

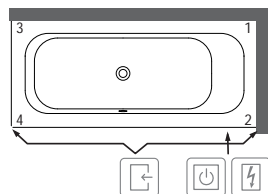

Technické zařízení v poloze 2



-  Přístup přes
-  Spínací skříňka
-  Ovládání na okraji vany

XX = dosadíte kód barvy

Další informace o barvách jsou uvedeny na stránce na začátku kapitoly.

Další informace o hydromasážních systémech naleznete na straně 579.

LOOP & FRIENDS SQUARE Duo s hranatým vnitřkem (obdelníková 1700 x 700) akrylátová

be

Není součástí dodávky:

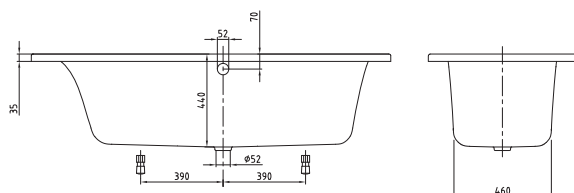
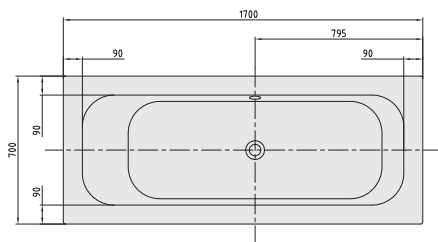
Sada noh není standardní součástí dodávky.
Prodloužený odpad a přepad nutný.

h = Montážní výška (až k okraji)	
Vana	545 - 595
Hydromasážní systém	585 - 625
Profibox 2.0 bez systému	585 - 585
Profibox 2.0 vč. systému	625 - 625

Objednací číslo	Popis	Rozměry d x š	Rozměry dna d x š	Hloubka	Obsah (l) vč. 1 osoby	Váha kg	01, 96
UBA 177 LFS 2V-XX	Loop & Friends, Duo, s hranatým vnitřkem	1700 x 700	1200 x 460	440	120	21,00	760,-

Příslušenství k vanám:

Objednací číslo	Popis	Cena
U99740000	Nohy pro vany, plastové, pro vany s plochým dnem, nastavitelné od 130 do 180 mm	85,-
U90950461	Vhodná odpadová a přepadová armatura (sifon), pochromováno	202,-
UCCON0475	Přerušení potrubí (speciální zařízení proti zpětnému toku), vč. přípojek	247,-
U90600361	Multiplex Trio, pochromováno	462,-
U90600461	Multiplex Trio, vč. speciálního zpětného ventilu, pochromováno	753,-
U90170061	Madla, 1 pár = 2 madla, pochromováno	248,-
U906100XX	Multifunkční podhlavník, pěnová hmota, 240 x 150 x 50 mm, dodává se v barvách Bali, Peru a Anthracite	99,-

Namontované volitelné příslušenství k vanám v kombinaci s: Objednávkový formulář viz výklopná strana vpravo	pouze vana	Airpools		Hydropools		Combipools		Special Combipools	
		AE	AC	HE	HC	CE	CC	IP	AP
Profibox 2.0, do výklenku	859,-	○	○	○	○	○	○	○	○
Profibox 2.0, do rohu	1.031,-	○	○	○	○	○	○	○	○
TouchLight barevné	806,-	○	-	-	-	-	-	-	-

Masážní systémy	Objednací číslo	Popis	Airpools		Hydropools		Combipools		Special Combipools	
			AE	AC	HE	HC	CE	CC	IP	AP
U__ 177 LFS 2A ½ V XX		Cena za hydromasážní systém včetně vany	2.750,-	3.210,-	2.850,-	4.450,-	3.950,-	5.550,-	6.550,-	9.750,-
U__ 177 LFS 2B ½ V XX		Cena za hydromasážní systém včetně vany, vč. armatury Multiplex Trio	3.096,-	3.556,-	3.196,-	4.796,-	4.296,-	5.896,-	6.896,-	10.096,-

Za __ v čísle výrobku dosadíte kód hydromasážní vany.

½ v čísle výrobku nahradíte požadovaným umístěním technického zařízení (1 = technické zařízení v poloze 1, 2 = technické zařízení v poloze 2). Trysky pro oblast zad se nacházejí na straně technické instalace.

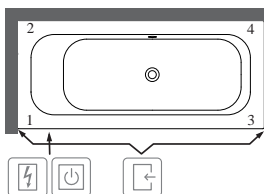

Další možnosti a příslušenství vyberte v objednávkovém formuláři (viz výklopná strana vpravo)

Technické zařízení v poloze 1

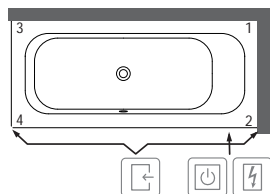

Technické zařízení v poloze 2



-  Přístup přes
-  Spínací skříňka
-  Ovládání na okraji vany

XX = dosadíte kód barvy

Další informace o barvách jsou uvedeny na stránce na začátku kapitoly.

Další informace o hydromasážních systémech naleznete na straně 579.

LOOP & FRIENDS SQUARE Duo s hranatým vnitřkem (obdelníková 1700 x 750) akrylátová

be

Není součástí dodávky:

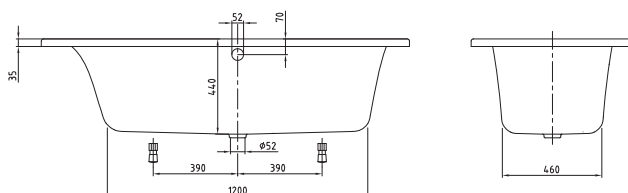
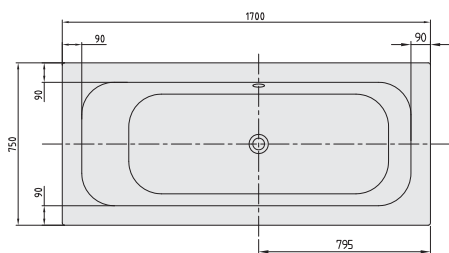
Sada noh není standardní součástí dodávky.
Prodloužený odpad a přepad nutný.

h = Montážní výška (až k okraji)	
Vana	545 - 595
Hydromasážní systém	585 - 625
Profibox 2.0 bez systému	585 - 585
Profibox 2.0 vč. systému	625 - 625

Objednací číslo	Popis	Rozměry d x š	Rozměry dna d x š	Hloubka	Obsah (l) vč. 1 osoby	Váha kg	01, 96
UBA 170 LFS 2V-XX	Loop & Friends, Duo, s hranatým vnitřkem	1700 x 750	1200 x 460	440	130	21,00	760,-

Příslušenství k vanám:

Objednací číslo	Popis	Cena
U99740000	Nohy pro vany, plastové, pro vany s plochým dnem, nastavitelné od 130 do 180 mm	85,-
U90950461	Vhodná odpadová a přepadová armatura (sifon), pochromováno	202,-
UCCON0475	Přerušení potrubí (speciální zařízení proti zpětnému toku), vč. přípojek	247,-
U90600361	Multiplex Trio, pochromováno	462,-
U90600461	Multiplex Trio, vč. speciálního zpětného ventilu, pochromováno	753,-
U90170061	Madla, 1 pár = 2 madla, pochromováno	248,-
U906100XX	Multifunkční podhlavník, pěnová hmota, 240 x 150 x 50 mm, dodává se v barvách Bali, Peru a Anthracite	99,-

Namontované volitelné příslušenství k vanám v kombinaci s:

Objednávkový formulář viz výklopná strana vpravo	pouze vana	Airpools		Hydropools		Combipools		Special Combipools	
		AE	AC	HE	HC	CE	CC	IP	AP
Profibox 2.0, do výklenku	859,-	○	○	○	○	○	○	○	○
Profibox 2.0, do rohu	1.031,-	○	○	○	○	○	○	○	○
TouchLight barevné	806,-	-	-	-	-	-	-	-	-

Masážní systémy

Objednací číslo	Popis	Airpools		Hydropools		Combipools		Special Combipools	
		AE	AC	HE	HC	CE	CC	IP	AP
U__ 170 LFS 2A ½ V XX	Cena za hydromasážní systém včetně vany	2.750,-	3.210,-	2.850,-	4.450,-	3.950,-	5.550,-	6.550,-	9.750,-
U__ 170 LFS 2B ½ V XX	Cena za hydromasážní systém včetně vany, vč. armatury Multiplex Trio	3.096,-	3.556,-	3.196,-	4.796,-	4.296,-	5.896,-	6.896,-	10.096,-

Za __ v čísle výrobku dosadíte kód hydromasážní vany.

½ v čísle výrobku nahradíte požadovaným umístěním technického zařízení (1 = technické zařízení v poloze 1, 2 = technické zařízení v poloze 2). Trysky pro oblast zad se nacházejí na straně technické instalace.

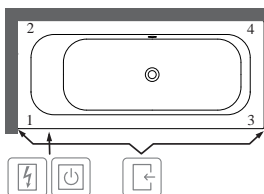

Další možnosti a příslušenství vyberte v objednávkovém formuláři (viz výklopná strana vpravo)

Technické zařízení v poloze 1

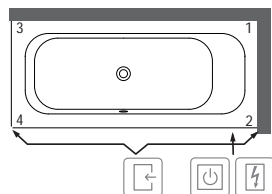

Technické zařízení v poloze 2



-  Přístup přes
-  Spínací skříňka
-  Ovládání na okraji vany

XX = dosadíte kód barvy

Další informace o barvách jsou uvedeny na stránce na začátku kapitoly.

Další informace o hydromasážních systémech naleznete na straně 579.

LOOP & FRIENDS SQUARE Duo s hranatým vnitřkem (obdelníková 1800 x 800) akrylátová

be

Není součástí dodávky:

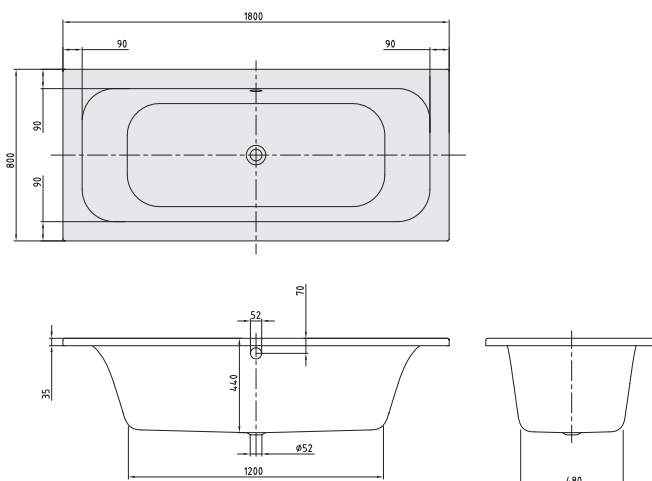
Sada noh není standardní součástí dodávky.
Prodloužený odpad a přepad nutný.

h = Montážní výška (až k okrajům)	
Vana	545 - 595
Hydromasážní systém	585 - 625
Profibox 2.0 bez systému	585 - 585
Profibox 2.0 vč. systému	625 - 625

Objednací číslo	Popis	Rozměry d x š	Rozměry dna d x š	Hloubka	Obsah (l) vč. 1 osoby	Váha kg	01, 96
UBA 180 LFS 2V-XX	Loop & Friends, Duo, s hranatým vnitřkem	1800 x 800	1200 x 480	440	150	23,00	834,-

Příslušenství k vanám:

Objednací číslo	Popis	Cena
U99740000	Nohy pro vany, plastové, pro vany s plochým dnem, nastavitelné od 130 do 180 mm	85,-
U90950461	Vhodná odpadová a přepadová armatura (sifon), pochromováno	202,-
UCCON0475	Přerušení potrubí (speciální zařízení proti zpětnému toku), vč. přípojek	247,-
U90600361	Multiplex Trio, pochromováno	462,-
U90600461	Multiplex Trio, vč. speciálního zpětného ventilu, pochromováno	753,-
U90170061	Madla, 1 pár = 2 madla, pochromováno	248,-
U906100XX	Multifunkční podhlavník, pěnová hmota, 240 x 150 x 50 mm, dodává se v barvách Bali, Peru a Anthracite	99,-

Namontované volitelné příslušenství k vanám v kombinaci s:

Objednávkový formulář viz výklopná strana vpravo	pouze vana	Airpools		Hydropools		Combipools		Special Combipools	
		AE	AC	HE	HC	CE	CC	IP	AP
Profibox 2.0, do výklenku	859,-	○	○	○	○	○	○	○	○
Profibox 2.0, do rohu	1.031,-	○	○	○	○	○	○	○	○
TouchLight barevné	806,-	○	-	-	-	-	-	-	-

Masážní systémy

Objednací číslo	Popis	Airpools		Hydropools		Combipools		Special Combipools	
		AE	AC	HE	HC	CE	CC	IP	AP
U__ 180 LFS 2A ½ V XX	Cena za hydromasážní systém včetně vany	2.824,-	3.284,-	2.924,-	4.524,-	4.024,-	5.624,-	6.624,-	9.824,-
U__ 180 LFS 2B ½ V XX	Cena za hydromasážní systém včetně vany, vč. armatury Multiplex Trio	3.170,-	3.630,-	3.270,-	4.870,-	4.370,-	5.970,-	6.970,-	10.170,-

Za __ v čísle výrobku dosadíte kód hydromasážní vany.

½ v čísle výrobku nahradíte požadovaným umístěním technického zařízení (1 = technické zařízení v poloze 1, 2 = technické zařízení v poloze 2). Trysky pro oblast zad se nacházejí na straně technické instalace.

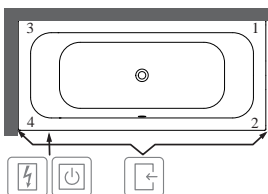

Další možnosti a příslušenství vyberte v objednávkovém formuláři (viz výklopná strana vpravo)

Technické zařízení v poloze 1

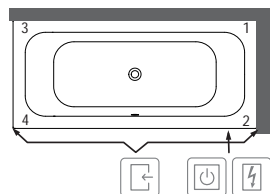

Technické zařízení v poloze 2



-  Přístup přes
-  Spínací skříňka
-  Ovládání na okraji vany

XX = dosadíte kód barvy

Další informace o barvách jsou uvedeny na stránce na začátku kapitoly.

Další informace o hydromasážních systémech naleznete na straně 579.

LOOP & FRIENDS SQUARE Duo s hranatým vnitřkem (obdelníková 1900 x 900) akrylátová

be

Není součástí dodávky:

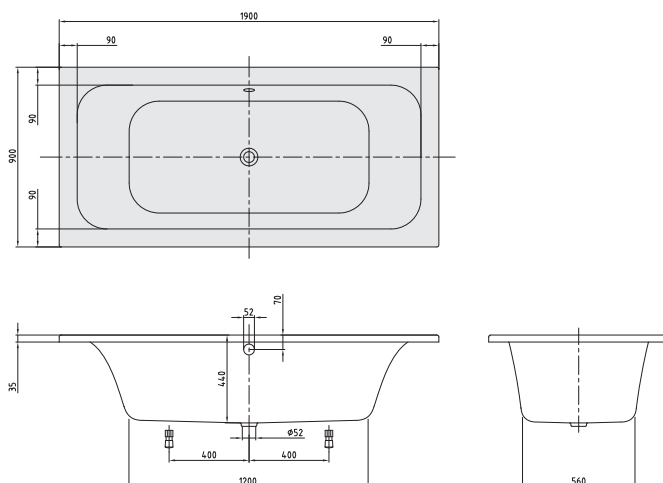
Sada noh není standardní součástí dodávky.
Prodloužený odpad a přeпад nutný.

h = Montážní výška (až k okraji)	
Vana	545 - 595
Hydromasážní systém	585 - 625
Profibox 2.0 bez systému	585 - 585
Profibox 2.0 vč. systému	625 - 625

Objednací číslo	Popis	Rozměry d x š	Rozměry dna d x š	Hloubka	Obsah (l) vč. 1 osoby	Váha kg	01, 96
UBA 199 LFS 2V-XX	Loop & Friends, Duo, s hranatým vnitřkem	1900 x 900	1200 x 560	440	180	25,00	955,-

Příslušenství k vanám:

Objednací číslo	Popis	Cena
U99740000	Nohy pro vany, plastové, pro vany s plochým dnem, nastavitelné od 130 do 180 mm	85,-
U90950461	Vhodná odpadová a přeпадová armatura (sifon), pochromováno	202,-
UCCON0475	Přerušení potrubí (speciální zařízení proti zpětnému toku), vč. přípojek	247,-
U90600361	Multiplex Trio, pochromováno	462,-
U90600461	Multiplex Trio, vč. speciálního zpětného ventilu, pochromováno	753,-
U90170061	Madla, 1 pár = 2 madla, pochromováno	248,-
U906100XX	Multifunkční podhlavník, pěnová hmota, 240 x 150 x 50 mm, dodává se v barvách Bali, Peru a Anthracite	99,-

Namontované volitelné příslušenství k vanám v kombinaci s:

Objednávkový formulář viz výklopná strana vpravo	pouze vana	Airpools		Hydropools		Combipools		Special Combipools	
		AE	AC	HE	HC	CE	CC	IP	AP
Profibox 2.0, do výklenku	859,-	○	○	○	○	○	○	○	○
Profibox 2.0, do rohu	1.031,-	○	○	○	○	○	○	○	○
TouchLight barevné	806,-	-	-	-	-	-	-	-	-

Masážní systémy

Objednací číslo	Popis	Airpools		Hydropools		Combipools		Special Combipools	
		AE	AC	HE	HC	CE	CC	IP	AP
U__ 199 LFS 2A ½ V XX	Cena za hydromasážní systém včetně vany	2.945,-	3.405,-	3.045,-	4.645,-	4.145,-	5.745,-	6.745,-	9.945,-
U__ 199 LFS 2B ½ V XX	Cena za hydromasážní systém včetně vany, vč. armatury Multiplex Trio	3.291,-	3.751,-	3.391,-	4.991,-	4.491,-	6.091,-	7.091,-	10.291,-

Za __ v čísle výrobku dosadíte kód hydromasážní vany.

½ v čísle výrobku nahradíte požadovaným umístěním technického zařízení (1 = technické zařízení v poloze 1, 2 = technické zařízení v poloze 2). Trysky pro oblast zad se nacházejí na straně technické instalace.

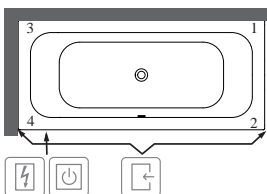

Další možnosti a příslušenství vyberte v objednávkovém formuláři (viz výklopná strana vpravo)

Technické zařízení v poloze 1

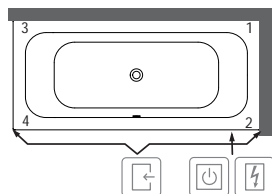

Technické zařízení v poloze 2



-  Přístup přes
-  Spínací skříňka
-  Ovládání na okraji vany

XX = dosadíte kód barvy

Další informace o barvách jsou uvedeny na stránce na začátku kapitoly.

Další informace o hydromasážních systémech naleznete na straně 579.

LOOP & FRIENDS SQUARE Duo s hranatým vnitřkem (Šestihránná 1900 x 900) akrylátová

be

Není součástí dodávky: Sada noh není standardní součástí dodávky.
Prodloužený odpad a přepad nutný.

Technické informace: Při montáži do rohu činí délka ramene 1344 mm.

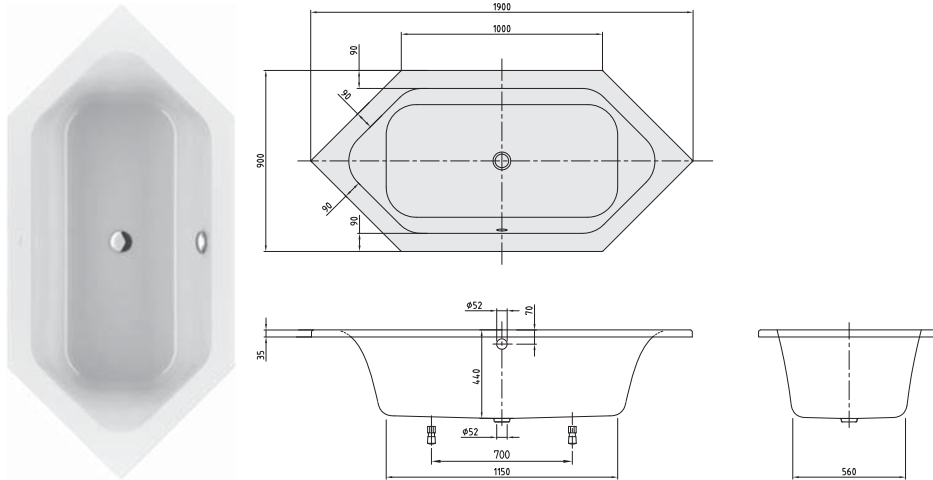

h = Montážní výška (až k okraji)	
Vana	545 - 595
Hydromasážní systém	585 - 625

Objednací číslo	Popis	Rozměry d x š	Rozměry dna d x š	Hloubka	Obsah (l) vč. 1 osoby	Váha kg	01, 96
UBA 199 LFS 6V-XX	Loop & Friends, Duo, s hranatým vnitřkem	1900 x 900	1150 x 560	440	145	24,00	1.067,-

Příslušenství k vanám:

Objednací číslo	Popis	Cena
U99740000	Nohy pro vany, plastové, pro vany s plochým dnem, nastavitelné od 130 do 180 mm	85,-
U90950461	Vhodná odpadová a přepadová armatura (sifon), chromováno	202,-
UCCON0475	Přerušení potrubí (speciální zařízení proti zpětnému toku), vč. přípojek	247,-
U90600361	Multiplex Trio, chromováno	462,-
U90600461	Multiplex Trio, vč. speciálního zpětného ventilu, chromováno	753,-
U90170061	Madla, 1 pár = 2 madla, chromováno	248,-
U906100XX	Multifunkční podhlavník, pěnová hmota, 240 x 150 x 50 mm, dodává se v barvách Bali, Peru a Anthracite	99,-

Namontované volitelné příslušenství k vanám v kombinaci s:

Objednávkový formulář viz výklopná strana vpravo	pouze vana	Airpools		Hydropools		Combipools		Special Combipools	
		AE	AC	HE	HC	CE	CC	IP	AP
TouchLight barevné	806,-	○	-	-	-	-	-	-	-

Masážní systémy		Airpools		Hydropools		Combipools		Special Combipools	
Objednací číslo	Popis	AE	AC	HE	HC	CE	CC	IP	AP
U__ 199 LFS 6A ½ V XX	Cena za hydromasážní systém včetně vany	3.057,-	3.517,-	3.157,-	4.757,-	4.257,-	5.857,-	6.857,-	10.057,-
U__ 199 LFS 6B ½ V XX	Cena za hydromasážní systém včetně vany, vč. armatury Multiplex Trio	3.403,-	3.863,-	3.503,-	5.103,-	4.603,-	6.203,-	7.203,-	10.403,-

U těchto hydromasážních systémů přesahuje technické zařízení obrys vany:

Technické zařízení v poloze 1	Stěna 3-6	-	-	-	-	-	-	-	+40
Technické zařízení v poloze 2	Stěna 1-5	Stěna 2-5	-	-	-	-	-	-	+40

Za __ v čísle výrobku dosadíte kód hydromasážní vany.

½ v čísle výrobku nahradíte požadovaným umístěním technického zařízení (1 = technické zařízení v poloze 1, 2 = technické zařízení v poloze 2). Trysky pro oblast zad se nacházejí na straně technické instalace.

Další možnosti a příslušenství vyberte v objednávkovém formuláři (viz výklopná strana vpravo)

Technické zařízení v poloze 1

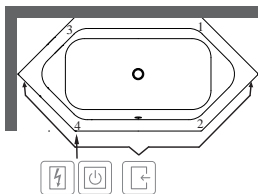

Technické zařízení v poloze 2

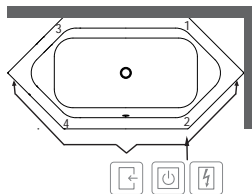

- Přístup přes
- Spínací skříňka
- Ovládání na okraji vany

XX = dosadíte kód barvy

Další informace o barvách jsou uvedeny na stránce na začátku kapitoly.
Další informace o hydromasážních systémech naleznete na straně 579.

LOOP & FRIENDS SQUARE Duo s hranatým vnitřkem (Šestihránná 2050 x 900) akrylátová

be

Není součástí dodávky: Sada noh není standardní součástí dodávky.
Prodloužený odpad a přepad nutný.

Technické informace: Při montáži do rohu činí délka ramene 1450 mm.

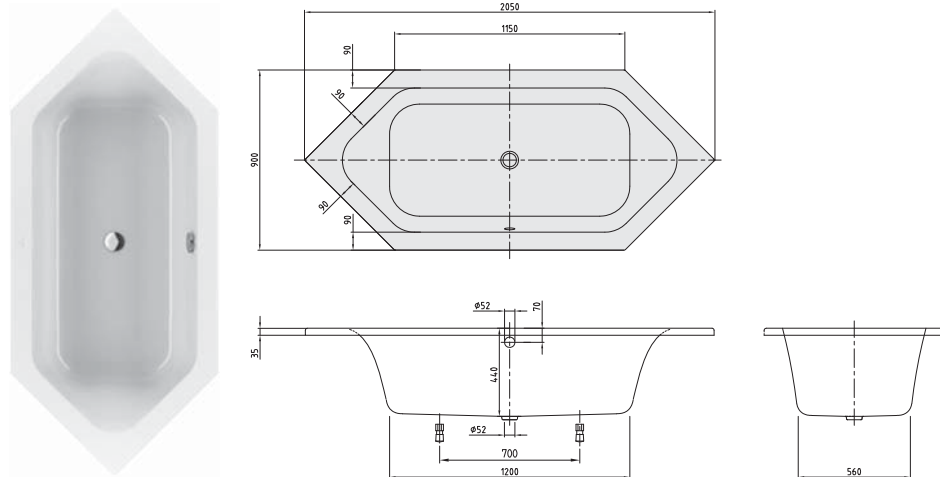

h = Montážní výška (až k okrajům)	
Vana	545 - 595
Hydromasážní systém	585 - 625

Objednací číslo	Popis	Rozměry d x š	Rozměry dna d x š	Hloubka	Obsah (l) vč. 1 osoby	Váha kg	01, 96
UBA 205 LFS 6V-XX	Loop & Friends, Duo, s hranatým vnitřkem	2050 x 900	1200 x 560	440	180	26,00	1.212,-

Příslušenství k vanám:

Objednací číslo	Popis	Cena
U99740000	Nohy pro vany, plastové, pro vany s plochým dnem, nastavitelné od 130 do 180 mm	85,-
U90950461	Vhodná odpadová a přepadová armatura (sifon), chromováno	202,-
UCCON0475	Přerušení potrubí (speciální zařízení proti zpětnému toku), vč. přípojek	247,-
U90600361	Multiplex Trio, chromováno	462,-
U90600461	Multiplex Trio, vč. speciálního zpětného ventilu, chromováno	753,-
U90170061	Madla, 1 pár = 2 madla, chromováno	248,-
U906100XX	Multifunkční podhlavník, pěnová hmota, 240 x 150 x 50 mm, dodává se v barvách Bali, Peru a Anthracite	99,-

Namontované volitelné příslušenství k vanám v kombinaci s:

Objednávkový formulář viz výklopná strana vpravo	pouze vana	Airpools		Hydropools		Combipools		Special Combipools	
		AE	AC	HE	HC	CE	CC	IP	AP
TouchLight barevné	806,-	○	-	-	-	-	-	-	-

Masážní systémy		Airpools		Hydropools		Combipools		Special Combipools	
Objednací číslo	Popis	AE	AC	HE	HC	CE	CC	IP	AP
U__ 205 LFS 6A ½ V XX	Cena za hydromasážní systém včetně vany	3.202,-	3.662,-	3.302,-	4.902,-	4.402,-	6.002,-	7.002,-	10.202,-
U__ 205 LFS 6B ½ V XX	Cena za hydromasážní systém včetně vany, vč. armatury Multiplex Trio	3.548,-	4.008,-	3.648,-	5.248,-	4.748,-	6.348,-	7.348,-	10.548,-

U těchto hydromasážních systémů přesahuje technické zařízení obrys vany:

Technické zařízení v poloze 1	Stěna 3-6	-	-	-	-	-	-	-	+10
Technické zařízení v poloze 2	Stěna 1-5	-	-	-	-	-	-	-	+10
	Stěna 2-5	-	-	-	-	-	-	-	+10

Za __ v čísle výrobku dosadíte kód hydromasážní vany.

½ v čísle výrobku nahradíte požadovaným umístěním technického zařízení (1 = technické zařízení v poloze 1, 2 = technické zařízení v poloze 2). Trysky pro oblast zad se nacházejí na straně technické instalace.

Další možnosti a příslušenství vyberte v objednávkovém formuláři (viz výklopná strana vpravo)

Technické zařízení v poloze 1

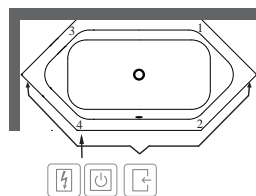

Technické zařízení v poloze 2

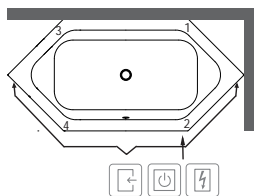

- Přístup přes
- Spínací skříňka
- Ovládání na okraji vany

XX = dosadíte kód barvy
Další informace o barvách jsou uvedeny na stránce na začátku kapitoly.
Další informace o hydromasážních systémech naleznete na straně 579.

LOOP & FRIENDS SQUARE Duo s hranatým vnitřkem (Oválná 1800 x 800) akrylátová

be

Není součástí dodávky:

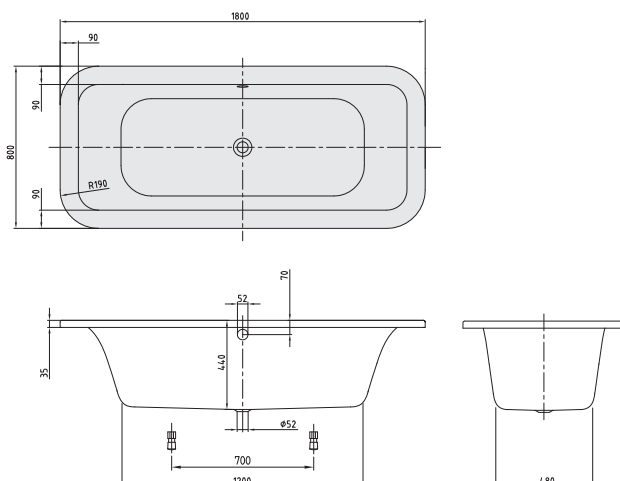
Sada noh není standardní součástí dodávky.
Prodloužený odpad a přepad nutný.

h = Montážní výška (až k okraji)

Vana 545 - 595

Hydromasážní systém 585 - 625

Objednací číslo	Popis	Rozměry d x š	Rozměry dna d x š	Hloubka	Obsah (l) vč. 1 osoby	Váha kg	01, 96
UBA 180 LFS 7V-XX	Loop & Friends, Duo, s hranatým vnitřkem	1800 x 800	1200 x 480	440	150	23,00	1.154,-

Příslušenství k vanám:

Objednací číslo	Popis	Cena
U99740000	Nohy pro vany, plastové, pro vany s plochým dnem, nastavitelné od 130 do 180 mm	85,-
U90950461	Vhodná odpadová a přepadová armatura (sifon), pochromováno	202,-
UCCON0475	Přerušení potrubí (speciální zařízení proti zpětnému toku), vč. přípojek	247,-
U90600361	Multiplex Trio, pochromováno	462,-
U90600461	Multiplex Trio, vč. speciálního zpětného ventilu, pochromováno	753,-
U90170061	Madla, 1 pár = 2 madla, pochromováno	248,-
U906100XX	Multifunkční podhlavník, pěnová hmota, 240 x 150 x 50 mm, dodává se v barvách Bali, Peru a Anthracite	99,-

Namontované volitelné příslušenství k vanám v kombinaci s:

Objednávkový formulář viz výklopná strana vpravo	pouze vana	Airpools		Hydropools		Combipools		Special Combipools	
		AE	AC	HE	HC	CE	CC	IP	AP
TouchLight barevné	806,-	○	-	-	-	-	-	-	-

Masážní systémy

Objednací číslo	Popis	Airpools		Hydropools		Combipools		Special Combipools	
		AE	AC	HE	HC	CE	CC	IP	AP
U__ 180 LFS 7A ½ V XX	Cena za hydromasážní systém včetně vany	3.144,-	3.604,-	3.244,-	4.844,-	4.344,-	5.944,-	6.944,-	10.144,-
U__ 180 LFS 7B ½ V XX	Cena za hydromasážní systém včetně vany, vč. armatury Multiplex Trio	3.490,-	3.950,-	3.590,-	5.190,-	4.690,-	6.290,-	7.290,-	10.490,-

Za __ v čísle výrobku dosadíte kód hydromasážní vany.

½ v čísle výrobku nahradíte požadovaným umístěním technického zařízení (1 = technické zařízení v poloze 1, 2 = technické zařízení v poloze 2). Trysky pro oblast zad se nacházejí na straně technické instalace.

Další možnosti a příslušenství vyberte v objednávkovém formuláři (viz výklopná strana vpravo)

Technické zařízení v poloze 1

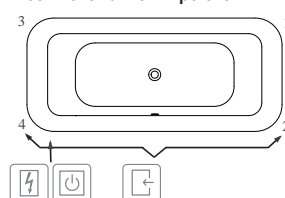

Technické zařízení v poloze 2

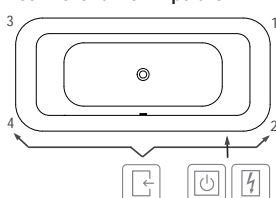

Přístup přes



Spínací skříňka



Ovládání na okraji vany

XX = dosadíte kód barvy

Další informace o barvách jsou uvedeny na stránce na začátku kapitoly.

Další informace o hydromasážních systémech naleznete na straně 579.

LOOP & FRIENDS SQUARE Duo s hranatým vnějším tvarem i vnitřkem (verze do prostoru 1800 x 800) akrylátová be

Součást dodávky: Prodloužený odpad a přepad je standardní součástí dodávky (pochromováno).
Technické informace: Hydromasážní systémy nabízíme na vyžádání.

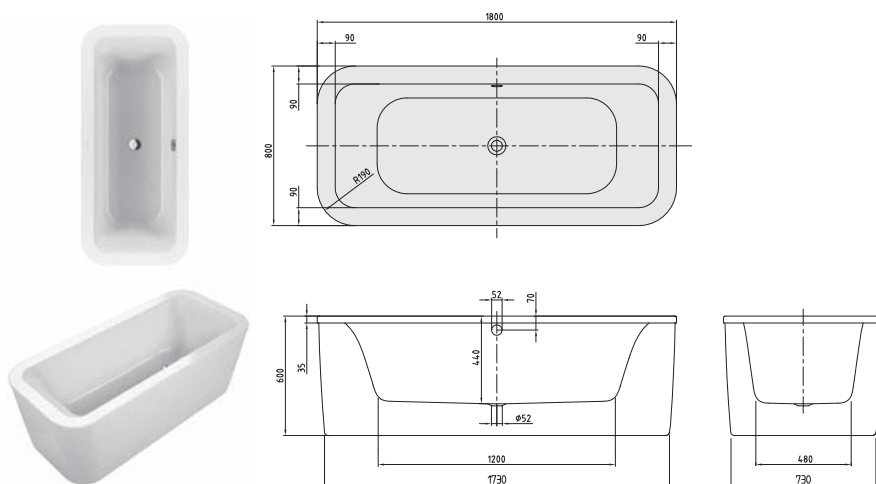

h = Montážní výška (až k okraji)	
Vana	565

Objednací číslo	Popis	Rozměry d x š	Rozměry dna d x š	Hloubka	Obsah (l) vč. 1 osoby	Váha kg	01, 96
UBA 180 LFS 7PDV-XX	Loop & Friends, Duo, verze do prostoru, vč. panelu (akrylátový) v barvě vany, s pochromovanou odpadovou a přepadovou armaturou, s hranatým vnějším tvarem i vnitřkem	1800 x 800	1200 x 480	440	150	43	2.987,-

Příslušenství k vanám:

Objednací číslo	Popis	Cena
UCCON0475	Přerušení potrubí (speciální zařízení proti zpětnému toku), vč. přípojek	247,-
U90600361	Multiplex Trio, pochromováno	462,-
U90600461	Multiplex Trio, vč. speciálního zpětného ventilu, pochromováno	753,-
U90170061	Madla, 1 pár = 2 madla, pochromováno	248,-
U906100XX	Multifunkční podhlavník, pěnová hmota, 240 x 150 x 50 mm, dodává se v barvách Bali, Peru a Anthracite	99,-

Namontované volitelné příslušenství k vanám v kombinaci s:

Objednávkový formulář viz výklopná strana vpravo	Cena
TouchLight barevné	806,-

XX = dosadíte kód barvy
 Další informace o barvách jsou uvedeny na stránce na začátku kapitoly.
 Další informace o hydromasážních systémech naleznete na straně 579.

LOOP & FRIENDS SQUARE Duo s hranatým vnějším i vnitřním (verze do prostoru 1800 x 800) akrylátová, Colour on Demand be

Součást dodávky: Prodloužený odpad a přepad je standardní součástí dodávky (pochromováno).
Technické informace: Hydromasážní systémy nabízíme na vyžádání.

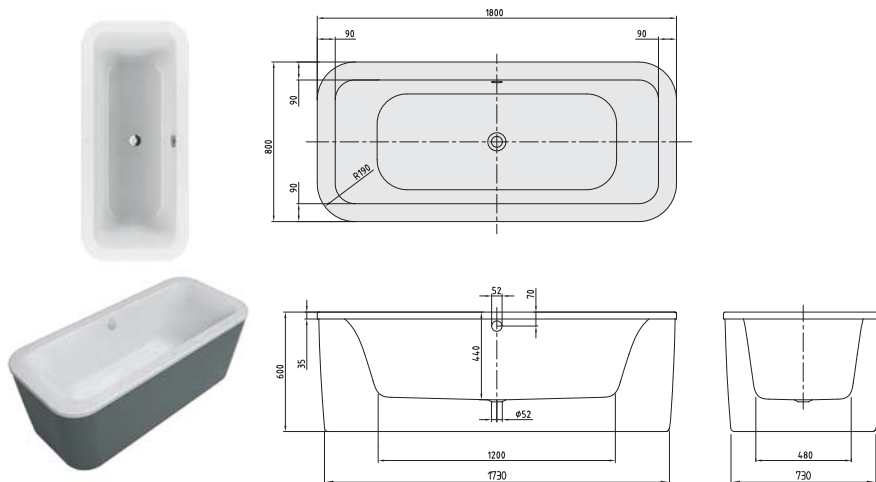

h = Montážní výška (až k okraji)	
Vana	630 - 680

Objednací číslo	Popis	Rozměry d x š	Rozměry dna d x š	Hloubka	Obsah (l) vč. 1 osoby	Váha kg	01, 96
UBA 180 LFS 7PDBCX-XX	Loop & Friends, Duo, verze do prostoru, vč. panelu (akrylátový) v barvě Colour on Demand, s pochromovanou odpadovou a přepadovou armaturou, s hranatým vnějším tvarem i vnitřkem	1800 x 800	1200 x 480	440	150	43	3.552,-

Příslušenství k vanám:

Objednací číslo	Popis	Cena
UCCON0475	Přerušení potrubí (speciální zařízení proti zpětnému toku), vč. přípojek	247,-
U90600361	Multiplex Trio, pochromováno	462,-
U90600461	Multiplex Trio, vč. speciálního zpětného ventilu, pochromováno	753,-
U90170061	Madla, 1 pár = 2 madla, pochromováno	248,-
U906100XX	Multifunkční podhlavník, pěnová hmota, 240 x 150 x 50 mm, dodává se v barvách Bali, Peru a Anthracite	99,-

Namontované volitelné příslušenství k vanám v kombinaci s:

Objednávkový formulář viz výklopná strana vpravo

Objednávkový formulář	Cena
TouchLight barevné	806,-

Zakázková výroba provedení Colour on Demand: dodací lhůta 3 týdny. Pro vyřízení vaší objednávky použijte prosím v každém případě objednávkový formulář za kapitolou Vany na straně 572-573.

XX = dosadíte kód barvy

Další informace o barvách jsou uvedeny na stránce na začátku kapitoly.

Další informace o hydromasážních systémech naleznete na straně 579.

LOOP & FRIENDS SQUARE s hranatým vnitřkem (Zvláštní tvar 1750 x 1350) akrylátová

be

Není součástí dodávky:

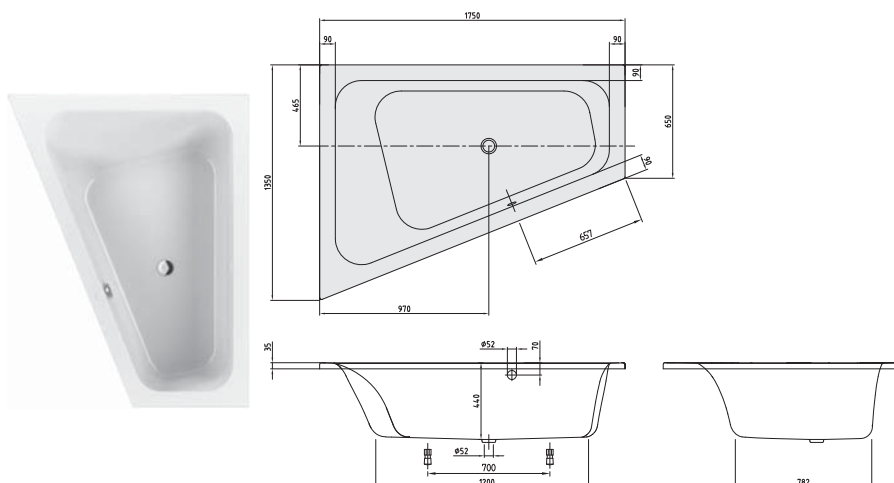
Sada noh není standardní součástí dodávky.
Prodloužený odpad a přeпад nutný.

h = Montážní výška (až k okraji)

Vana 545 - 595

Hydromasážní systém 585 - 625

Objednací číslo	Popis	Rozměry d x š	Rozměry dna d x š	Hloubka	Obsah (l) vč. 1 osoby	Váha kg	01, 96
UBA 175 LFS 9LIV-XX	Loop & Friends, levé provedení, s hranatým vnitřkem	1750 x 1350	1200 x 780	440	215	32,00	1.323,-

Příslušenství k vanám:

Objednací číslo	Popis	Cena
U99740000	Nohy pro vany, plastové, pro vany s plochým dnem, nastavitelné od 130 do 180 mm	85,-
U90950461	Vhodná odpadová a přeпадová armatura (sifon), pochromováno	202,-
UCCON0475	Přerušovací potrubí (speciální zařízení proti zpětnému toku), vč. přípojek	247,-
U90600361	Multiplex Trio, pochromováno	462,-
U90600461	Multiplex Trio, vč. speciálního zpětného ventilu, pochromováno	753,-
U90170061	Madla, 1 pár = 2 madla, pochromováno	248,-
U906100XX	Multifunkční podhlavník, pěnová hmota, 240 x 150 x 50 mm, dodává se v barvách Bali, Peru a Anthracite	99,-

Namontované volitelné příslušenství k vanám v kombinaci s:

Objednávkový formulář viz výklopná strana vpravo	pouze vana	Airpools		Hydropools		Combipools		Special Combipools	
		AE	AC	HE	HC	CE	CC	IP	AP
TouchLight barevné	806,-	-	-	-	-	-	-	-	-

Masážní systémy		Airpools		Hydropools		Combipools		Special Combipools	
Objednací číslo	Popis	AE	AC	HE	HC	CE	CC	IP	AP
U__ 175 LFS LA 1 V XX	Cena za hydromasážní systém včetně vany	3.313,-	3.773,-	3.413,-	5.013,-	4.513,-	6.113,-	7.113,-	10.313,-
U__ 175 LFS LB 1 V XX	Cena za hydromasážní systém včetně vany, vč. armatury Multiplex Trio	3.659,-	4.119,-	3.759,-	5.359,-	4.859,-	6.459,-	7.459,-	10.659,-

Za __ v čísle výrobku dosadíte kód hydromasážní vany.

Další možnosti a příslušenství vyberte v objednávkovém formuláři (viz výklopná strana vpravo)

Technické zařízení v poloze 1

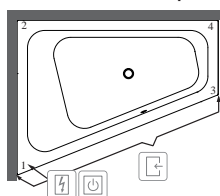

XX = dosadíte kód barvy

Další informace o barvách jsou uvedeny na stránce na začátku kapitoly.

Další informace o hydromasážních systémech naleznete na straně 579.

LOOP & FRIENDS SQUARE Duo s hranatým vnitřkem (Rohová 1400 x 1400) akrylátová

be

Není součástí dodávky:

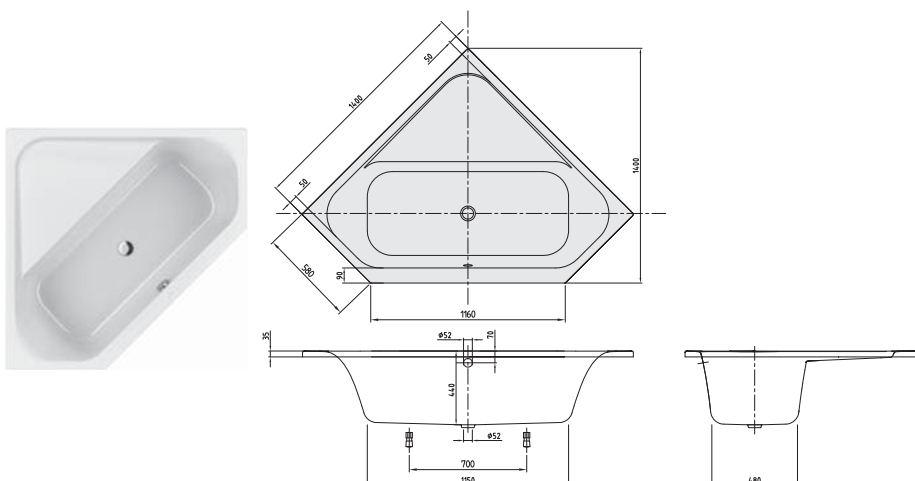
Sada noh není standardní součástí dodávky.
Prodloužený odpad a přeпад nutný.

h = Montážní výška (až k okraji)

Vana 545 - 595

Hydromasážní systém 585 - 625

Objednací číslo	Popis	Rozměry d x š	Rozměry dna d x š	Hloubka	Obsah (l) vč. 1 osoby	Váha kg	01, 96
UBA 140 LFS 3V-XX	Loop & Friends, Duo, s hranatým vnitřkem	1400 x 1400	1150 x 480	440	160	26,00	1.236,-

Příslušenství k vanám:

Objednací číslo	Popis	Cena
U99740000	Nohy pro vany, plastové, pro vany s plochým dnem, nastavitelné od 130 do 180 mm	85,-
U90950461	Vhodná odpadová a přeпадová armatura (sifon), pochromováno	202,-
UCCON0475	Přerušení potrubí (speciální zařízení proti zpětnému toku), vč. přípojek	247,-
U90600361	Multiplex Trio, pochromováno	462,-
U90600461	Multiplex Trio, vč. speciálního zpětného ventilu, pochromováno	753,-
U90170061	Madla, 1 pár = 2 madla, pochromováno	248,-
U906100XX	Multifunkční podhlavník, pěnová hmota, 240 x 150 x 50 mm, dodává se v barvách Bali, Peru a Anthracite	99,-

Namontované volitelné příslušenství k vanám v kombinaci s:

Objednávkový formulář viz výklopná strana vpravo	pouze vana	Airpools	Hydropools	Combipools	Special Combipools				
		AE	AC	HE	HC	CE	CC	IP	AP
TouchLight barevné	806,-	○	-	-	-	-	-	-	-

Masážní systémy		Airpools		Hydropools		Combipools		Special Combipools	
Objednací číslo	Popis	AE	AC	HE	HC	CE	CC	IP	AP
U__ 140 LFS 3A ½ V XX	Cena za hydromasážní systém včetně vany	3.226,-	3.686,-	3.326,-	4.926,-	4.426,-	6.026,-	7.026,-	10.226,-
U__ 140 LFS 3B ½ V XX	Cena za hydromasážní systém včetně vany, vč. armatury Multiplex Trio	3.572,-	4.032,-	3.672,-	5.272,-	4.772,-	6.372,-	7.372,-	10.572,-

U těchto hydromasážních systémů přesahuje technické zařízení obrys vany:

Technické zařízení v poloze 1	Stěna 1-3	-	-	-	-	-	-	-	+30
Technické zařízení v poloze 1	Stěna 1-5	-	-	-	-	-	-	-	+30
Technické zařízení v poloze 2	Stěna 3-4	-	-	-	-	-	-	-	+30
Technické zařízení v poloze 2	Stěna 4-6	-	-	-	-	-	-	-	+30

Za __ v čísle výrobku dosadíte kód hydromasážní vany.

½ v čísle výrobku nahradíte požadovaným umístěním technického zařízení (1 = technické zařízení v poloze 1, 2 = technické zařízení v poloze 2). Trysky pro oblast zad se nacházejí na straně technické instalace.

Další možnosti a příslušenství vyberte v objednávkovém formuláři (viz výklopná strana vpravo)

Technické zařízení v poloze 1

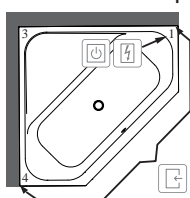

Technické zařízení v poloze 2

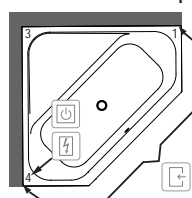

Přístup přes



Spínací skříňka



Ovládání na okraji vany

XX = dosadíte kód barvy

Další informace o barvách jsou uvedeny na stránce na začátku kapitoly.

Další informace o hydromasážních systémech naleznete na straně 579.

LOOP & FRIENDS OVAL Duo s oválným vnitřkem (obdelníková 1600 x 700) akrylátová

be

Není součástí dodávky:

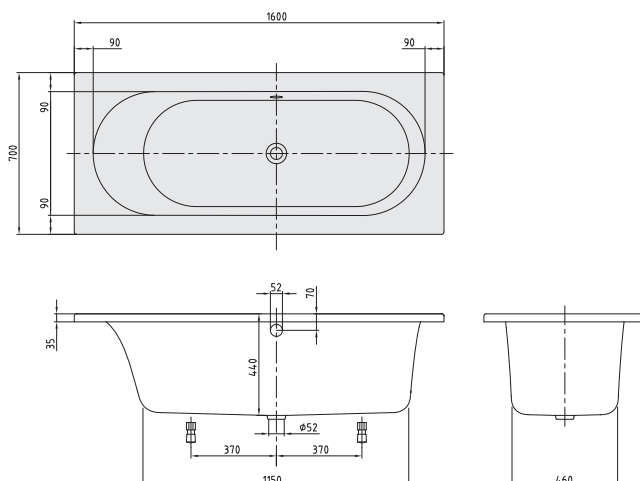
Sada noh není standardní součástí dodávky.
Prodloužený odpad a přepad nutný.

h = Montážní výška (až k okraji)	
Vana	545 - 595
Hydromasážní systém	585 - 625
Profibox 2.0 bez systému	585 - 585
Profibox 2.0 vč. systému	625 - 625

Objednací číslo	Popis	Rozměry d x š	Rozměry dna d x š	Hloubka	Obsah (l) vč. 1 osoby	Váha kg	01, 96
UBA 167 LFO 2V-XX	Loop & Friends, Duo, s oválným vnitřkem	1600 x 700	1150 x 460	440	100	19,00	760,-

Příslušenství k vanám:

Objednací číslo	Popis	Cena
U99740000	Nohy pro vany, plastové, pro vany s plochým dnem, nastavitelné od 130 do 180 mm	85,-
U90950461	Vhodná odpadová a přepadová armatura (sifon), pochromováno	202,-
UCCON0475	Přerušení potrubí (speciální zařízení proti zpětnému toku), vč. přípojek	247,-
U90600361	Multiplex Trio, pochromováno	462,-
U90600461	Multiplex Trio, vč. speciálního zpětného ventilu, pochromováno	753,-
U90170061	Madla, 1 pár = 2 madla, pochromováno	248,-
U906100XX	Multifunkční podhlavník, pěnová hmota, 240 x 150 x 50 mm, dodává se v barvách Bali, Peru a Anthracite	99,-

Namontované volitelné příslušenství k vanám v kombinaci s:

Objednávkový formulář viz výklopná strana vpravo	pouze vana	Airpools		Hydropools		Combipools		Special Combipools	
		AE	AC	HE	HC	CE	CC	IP	AP
Profibox 2.0, do výklenku	859,-	○	○	○	○	○	○	○	○
Profibox 2.0, do rohu	1.031,-	○	○	○	○	○	○	○	○
TouchLight barevné	806,-	○	-	-	-	-	-	-	-

Masážní systémy

Objednací číslo	Popis	Airpools		Hydropools		Combipools		Special Combipools	
		AE	AC	HE	HC	CE	CC	IP	AP
U__ 167 LFO 2A ½ V XX	Cena za hydromasážní systém včetně vany	2.750,-	3.210,-	2.850,-	4.450,-	3.950,-	5.550,-	6.550,-	9.750,-
U__ 167 LFO 2B ½ V XX	Cena za hydromasážní systém včetně vany, vč. armatury Multiplex Trio	3.096,-	3.556,-	3.196,-	4.796,-	4.296,-	5.896,-	6.896,-	10.096,-

Za __ v čísle výrobku dosadíte kód hydromasážní vany.

½ v čísle výrobku nahradíte požadovaným umístěním technického zařízení (1 = technické zařízení v poloze 1, 2 = technické zařízení v poloze 2). Trysky pro oblast zad se nacházejí na straně technické instalace.

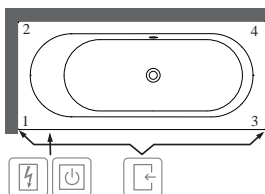

Další možnosti a příslušenství vyberte v objednávkovém formuláři (viz výklopná strana vpravo)

Technické zařízení v poloze 1

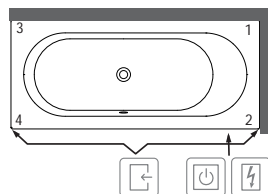

Technické zařízení v poloze 2



-  Přístup přes
-  Spínací skříňka
-  Ovládání na okraji vany

XX = dosadíte kód barvy

Další informace o barvách jsou uvedeny na stránce na začátku kapitoly.

Další informace o hydromasážních systémech naleznete na straně 579.

LOOP & FRIENDS OVAL Duo s oválným vnitřkem (obdelníková 1700 x 700) akrylátová

be

Není součástí dodávky:

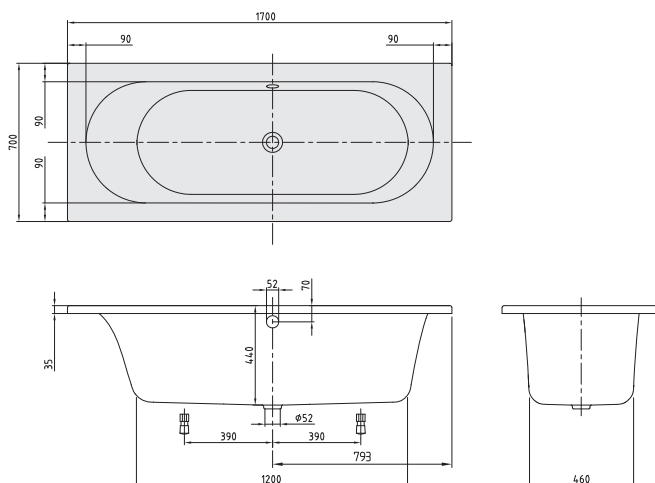
Sada noh není standardní součástí dodávky.
Prodloužený odpad a přeпад nutný.

h = Montážní výška (až k okraji)	
Vana	545 - 595
Hydromasážní systém	585 - 625
Profibox 2.0 bez systému	585 - 585
Profibox 2.0 vč. systému	625 - 625

Objednací číslo	Popis	Rozměry d x š	Rozměry dna d x š	Hloubka	Obsah (l) vč. 1 osoby	Váha kg	01, 96
UBA 177 LFO 2V-XX	Loop & Friends, Duo, s oválným vnitřkem	1700 x 700	1200 x 460	440	115	21,00	760,-

Příslušenství k vanám:

Objednací číslo	Popis	Cena
U99740000	Nohy pro vany, plastové, pro vany s plochým dnem, nastavitelné od 130 do 180 mm	85,-
U90950461	Vhodná odpadová a přeпадová armatura (sifon), pochromováno	202,-
UCCON0475	Přerušení potrubí (speciální zařízení proti zpětnému toku), vč. přípojek	247,-
U90600361	Multiplex Trio, pochromováno	462,-
U90600461	Multiplex Trio, vč. speciálního zpětného ventilu, pochromováno	753,-
U90170061	Madla, 1 pár = 2 madla, pochromováno	248,-
U906100XX	Multifunkční podhlavník, pěnová hmota, 240 x 150 x 50 mm, dodává se v barvách Bali, Peru a Anthracite	99,-

Namontované volitelné příslušenství k vanám v kombinaci s:

Objednávkový formulář viz výklopná strana vpravo	pouze vana	Airpools		Hydropools		Combipools		Special Combipools	
		AE	AC	HE	HC	CE	CC	IP	AP
Profibox 2.0, do výklenku	859,-	○	○	○	○	○	○	○	○
Profibox 2.0, do rohu	1.031,-	○	○	○	○	○	○	○	○
TouchLight barevné	806,-	○	-	-	-	-	-	-	-

Masážní systémy

Objednací číslo	Popis	Airpools		Hydropools		Combipools		Special Combipools	
		AE	AC	HE	HC	CE	CC	IP	AP
U__ 177 LFO 2A ½ V XX	Cena za hydromasážní systém včetně vany	2.750,-	3.210,-	2.850,-	4.450,-	3.950,-	5.550,-	6.550,-	9.750,-
U__ 177 LFO 2B ½ V XX	Cena za hydromasážní systém včetně vany, vč. armatury Multiplex Trio	3.096,-	3.556,-	3.196,-	4.796,-	4.296,-	5.896,-	6.896,-	10.096,-

Za __ v čísle výrobku dosadíte kód hydromasážní vany.

½ v čísle výrobku nahradíte požadovaným umístěním technického zařízení (1 = technické zařízení v poloze 1, 2 = technické zařízení v poloze 2). Trysky pro oblast zad se nacházejí na straně technické instalace.

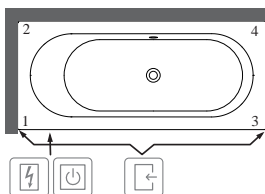

Další možnosti a příslušenství vyberte v objednávkovém formuláři (viz výklopná strana vpravo)

Technické zařízení v poloze 1

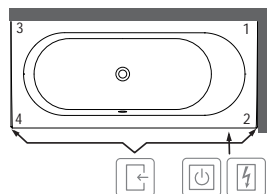

Technické zařízení v poloze 2



-  Přístup přes
-  Spínací skříňka
-  Ovládání na okraji vany

XX = dosadíte kód barvy

Další informace o barvách jsou uvedeny na stránce na začátku kapitoly.

Další informace o hydromasážních systémech naleznete na straně 579.

LOOP & FRIENDS OVAL Duo s oválným vnitřkem (obdelníková 1700 x 750) akrylátová

be

Není součástí dodávky:

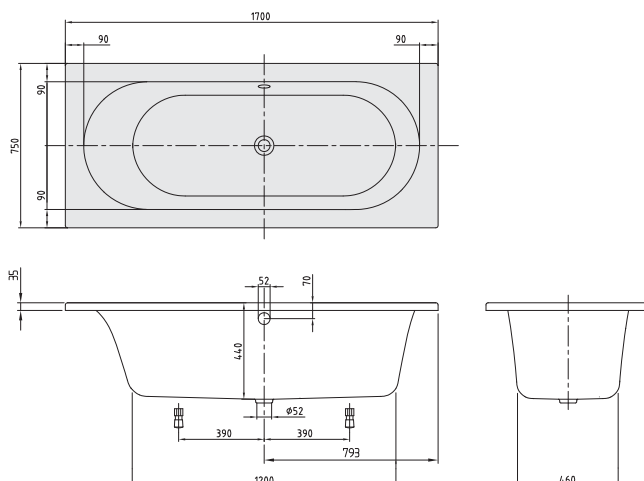
Sada noh není standardní součástí dodávky.
Prodloužený odpad a přepad nutný.

h = Montážní výška (až k okrajům)	
Vana	545 - 595
Hydromasážní systém	585 - 625
Profibox 2.0 bez systému	585 - 585
Profibox 2.0 vč. systému	625 - 625

Objednací číslo	Popis	Rozměry d x š	Rozměry dna d x š	Hloubka	Obsah (l) vč. 1 osoby	Váha kg	01, 96
UBA 170 LFO 2V-XX	Loop & Friends, Duo, s oválným vnitřkem	1700 x 750	1200 x 460	440	120	21,00	760,-

Příslušenství k vanám:

Objednací číslo	Popis	Cena
U99740000	Nohy pro vany, plastové, pro vany s plochým dnem, nastavitelné od 130 do 180 mm	85,-
U90950461	Vhodná odpadová a přepadová armatura (sifon), pochromováno	202,-
UCCON0475	Přerušení potrubí (speciální zařízení proti zpětnému toku), vč. přípojek	247,-
U90600361	Multiplex Trio, pochromováno	462,-
U90600461	Multiplex Trio, vč. speciálního zpětného ventilu, pochromováno	753,-
U90170061	Madla, 1 pár = 2 madla, pochromováno	248,-
U906100XX	Multifunkční podhlavník, pěnová hmota, 240 x 150 x 50 mm, dodává se v barvách Bali, Peru a Anthracite	99,-

Namontované volitelné příslušenství k vanám v kombinaci s:

Objednávkový formulář viz výklopná strana vpravo	pouze vana	Airpools		Hydropools		Combipools		Special Combipools	
		AE	AC	HE	HC	CE	CC	IP	AP
Profibox 2.0, do výklenku	859,-	○	○	○	○	○	○	○	○
Profibox 2.0, do rohu	1.031,-	○	○	○	○	○	○	○	○
TouchLight barevné	806,-	○	-	-	-	-	-	-	-

Masážní systémy

Objednací číslo	Popis	Airpools		Hydropools		Combipools		Special Combipools	
		AE	AC	HE	HC	CE	CC	IP	AP
U__ 170 LFO 2A ½ V XX	Cena za hydromasážní systém včetně vany	2.750,-	3.210,-	2.850,-	4.450,-	3.950,-	5.550,-	6.550,-	9.750,-
U__ 170 LFO 2B ½ V XX	Cena za hydromasážní systém včetně vany, vč. armatury Multiplex Trio	3.096,-	3.556,-	3.196,-	4.796,-	4.296,-	5.896,-	6.896,-	10.096,-

Za __ v čísle výrobku dosadíte kód hydromasážní vany.

½ v čísle výrobku nahradíte požadovaným umístěním technického zařízení (1 = technické zařízení v poloze 1, 2 = technické zařízení v poloze 2). Trysky pro oblast zad se nacházejí na straně technické instalace.

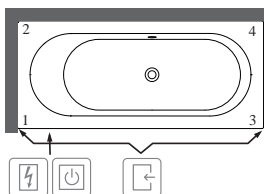

Další možnosti a příslušenství vyberte v objednávkovém formuláři (viz výklopná strana vpravo)

Technické zařízení v poloze 1

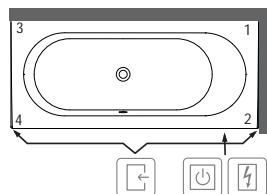

Technické zařízení v poloze 2



-  Přístup přes
-  Spínací skříňka
-  Ovládání na okrajích vany

XX = dosadíte kód barvy

Další informace o barvách jsou uvedeny na stránce na začátku kapitoly.

Další informace o hydromasážních systémech naleznete na straně 579.

LOOP & FRIENDS OVAL Duo s oválným vnitřkem (obdelníková 1800 x 800) akrylátová

be

Není součástí dodávky:

Sada noh není standardní součástí dodávky.
Prodloužený odpad a přepad nutný.

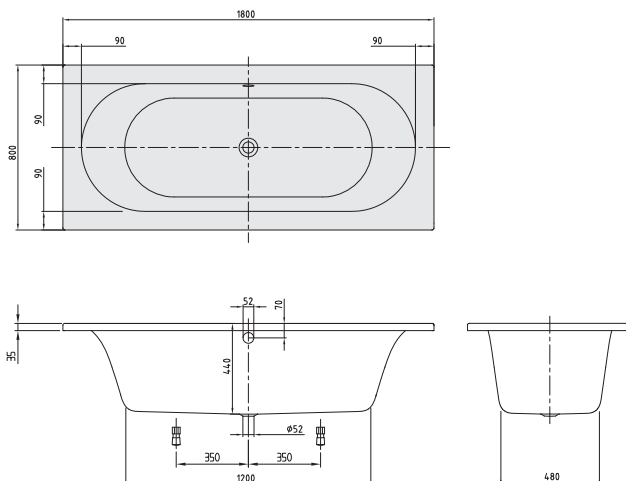

h = Montážní výška (až k okrajům)	
Vana	545 - 595
Hydromasážní systém	585 - 625
Profibox 2.0 bez systému	585 - 585
Profibox 2.0 vč. systému	625 - 625

Objednací číslo	Popis	Rozměry d x š	Rozměry dna d x š	Hloubka	Obsah (l) vč. 1 osoby	Váha kg	01, 96
UBA 180 LFO 2V-XX	Loop & Friends, Duo, s oválným vnitřkem	1800 x 800	1200 x 480	440	135	23,00	834,-

Příslušenství k vanám:

Objednací číslo	Popis	Cena
U99740000	Nohy pro vany, plastové, pro vany s plochým dnem, nastavitelné od 130 do 180 mm	85,-
U90950461	Vhodná odpadová a přepadová armatura (sifon), pochromováno	202,-
UCCON0475	Přerušení potrubí (speciální zařízení proti zpětnému toku), vč. přípojek	247,-
U90600361	Multiplex Trio, pochromováno	462,-
U90600461	Multiplex Trio, vč. speciálního zpětného ventilu, pochromováno	753,-
U90170061	Madla, 1 pár = 2 madla, pochromováno	248,-
U906100XX	Multifunkční podhlavník, pěnová hmota, 240 x 150 x 50 mm, dodává se v barvách Bali, Peru a Anthracite	99,-

Namontované volitelné příslušenství k vanám v kombinaci s:

Objednávkový formulář viz výklopná strana vpravo	pouze vana	Airpools		Hydropools		Combipools		Special Combipools	
		AE	AC	HE	HC	CE	CC	IP	AP
Profibox 2.0, do výklenku	859,-	○	○	○	○	○	○	○	○
Profibox 2.0, do rohu	1.031,-	○	○	○	○	○	○	○	○
TouchLight barevné	806,-	○	-	-	-	-	-	-	-

Masážní systémy

Objednací číslo	Popis	Airpools		Hydropools		Combipools		Special Combipools	
		AE	AC	HE	HC	CE	CC	IP	AP
U__ 180 LFO 2A ½ V XX	Cena za hydromasážní systém včetně vany	2.824,-	3.284,-	2.924,-	4.524,-	4.024,-	5.624,-	6.624,-	9.824,-
U__ 180 LFO 2B ½ V XX	Cena za hydromasážní systém včetně vany, vč. armatury Multiplex Trio	3.170,-	3.630,-	3.270,-	4.870,-	4.370,-	5.970,-	6.970,-	10.170,-

Za __ v čísle výrobku dosadíte kód hydromasážní vany.

½ v čísle výrobku nahradíte požadovaným umístěním technického zařízení (1 = technické zařízení v poloze 1, 2 = technické zařízení v poloze 2). Trysky pro oblast zad se nacházejí na straně technické instalace.

Další možnosti a příslušenství vyberte v objednávkovém formuláři (viz výklopná strana vpravo)

Technické zařízení v poloze 1

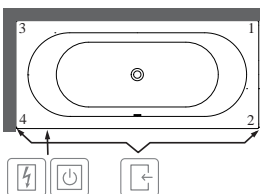

Technické zařízení v poloze 2

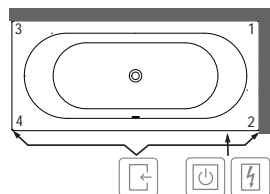

- Přístup přes
- Spínací skříňka
- Ovládání na okraji vany

XX = dosadíte kód barvy

Další informace o barvách jsou uvedeny na stránce na začátku kapitoly.

Další informace o hydromasážních systémech naleznete na straně 579.

LOOP & FRIENDS OVAL Duo s oválným vnitřkem (obdelníková 1900 x 900) akrylátová

be

Není součástí dodávky:

Sada noh není standardní součástí dodávky.
Prodloužený odpad a přepad nutný.

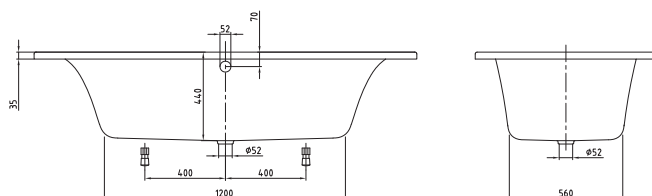
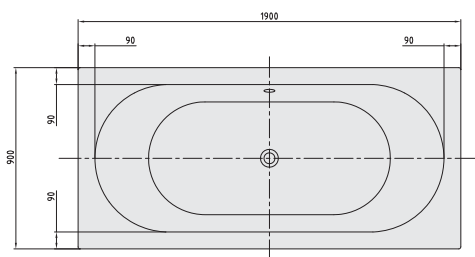

h = Montážní výška (až k okraji)	
Vana	545 - 595
Hydromasážní systém	585 - 625
Profibox 2.0 bez systému	585 - 585
Profibox 2.0 vč. systému	625 - 625

Objednací číslo	Popis	Rozměry d x š	Rozměry dna d x š	Hloubka	Obsah (l) vč. 1 osoby	Váha kg	01, 96
UBA 199 LFO 2V-XX	Loop & Friends, Duo, s oválným vnitřkem	1900 x 900	1200 x 560	440	165	25,00	955,-

Příslušenství k vanám:

Objednací číslo	Popis	Cena
U99740000	Nohy pro vany, plastové, pro vany s plochým dnem, nastavitelné od 130 do 180 mm	85,-
U90950461	Vhodná odpadová a přepadová armatura (sifon), pochromováno	202,-
UCCON0475	Přerušení potrubí (speciální zařízení proti zpětnému toku), vč. přípojek	247,-
U90600361	Multiplex Trio, pochromováno	462,-
U90600461	Multiplex Trio, vč. speciálního zpětného ventilu, pochromováno	753,-
U90170061	Madla, 1 pár = 2 madla, pochromováno	248,-
U906100XX	Multifunkční podhlavník, pěnová hmota, 240 x 150 x 50 mm, dodává se v barvách Bali, Peru a Anthracite	99,-

Namontované volitelné příslušenství k vanám v kombinaci s:

Objednávkový formulář viz výklopná strana vpravo	pouze vana	Airpools		Hydropools		Combipools		Special Combipools	
		AE	AC	HE	HC	CE	CC	IP	AP
Profibox 2.0, do výklenku	859,-	○	○	○	○	○	○	○	○
Profibox 2.0, do rohu	1.031,-	○	○	○	○	○	○	○	○
TouchLight barevné	806,-	○	-	-	-	-	-	-	-

Masážní systémy

Objednací číslo	Popis	Airpools		Hydropools		Combipools		Special Combipools	
		AE	AC	HE	HC	CE	CC	IP	AP
U__ 199 LFO 2A ½ V XX	Cena za hydromasážní systém včetně vany	2.945,-	3.405,-	3.045,-	4.645,-	4.145,-	5.745,-	6.745,-	9.945,-
U__ 199 LFO 2B ½ V XX	Cena za hydromasážní systém včetně vany, vč. armatury Multiplex Trio	3.291,-	3.751,-	3.391,-	4.991,-	4.491,-	6.091,-	7.091,-	10.291,-

Za __ v čísle výrobku dosadíte kód hydromasážní vany.

½ v čísle výrobku nahradíte požadovaným umístěním technického zařízení (1 = technické zařízení v poloze 1, 2 = technické zařízení v poloze 2). Trysky pro oblast zad se nacházejí na straně technické instalace.

Další možnosti a příslušenství vyberte v objednávkovém formuláři (viz výklopná strana vpravo)

Technické zařízení v poloze 1

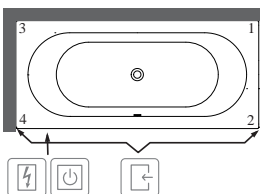

Technické zařízení v poloze 2

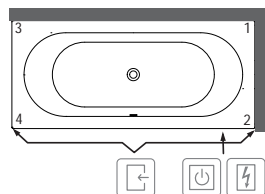

- Přístup přes
- Spínací skříňka
- Ovládání na okraji vany

XX = dosadíte kód barvy

Další informace o barvách jsou uvedeny na stránce na začátku kapitoly.

Další informace o hydromasážních systémech naleznete na straně 579.

LOOP & FRIENDS OVAL Duo s oválným vnitřkem (Šestihhraná 1900 x 900) akrylátová

be

Není součástí dodávky: Sada noh není standardní součástí dodávky.
Prodloužený odpad a přepad nutný.

Technické informace: Při montáži do rohu činí délka ramene 1344 mm.

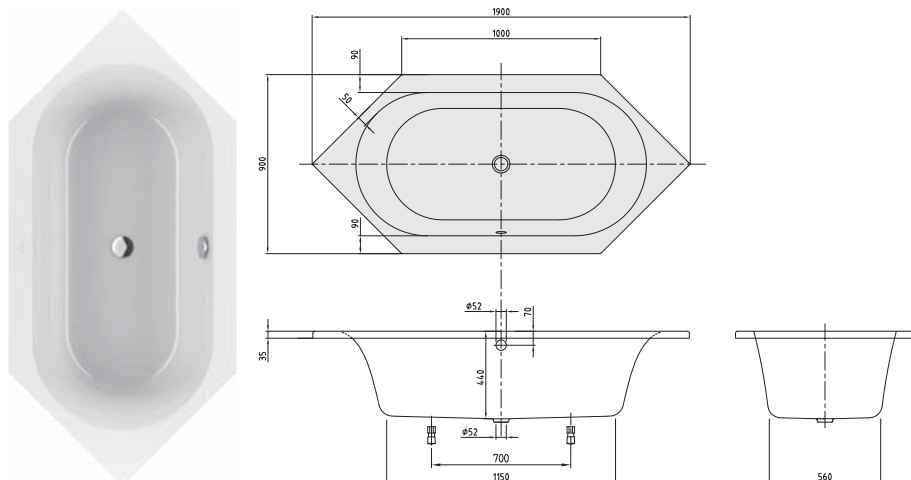

h = Montážní výška (až k okrajům)	
Vana	545 - 595
Hydromasážní systém	585 - 625

Objednací číslo	Popis	Rozměry d x š	Rozměry dna d x š	Hloubka	Obsah (l) vč. 1 osoby	Váha kg	01, 96
UBA 199 LFO 6V-XX	Loop & Friends, Duo, s oválným vnitřkem	1900 x 900	1150 x 560	440	135	24,00	1.067,-

Příslušenství k vanám:

Objednací číslo	Popis	Cena
U99740000	Nohy pro vany, plastové, pro vany s plochým dnem, nastavitelné od 130 do 180 mm	85,-
U90950461	Vhodná odpadová a přepadová armatura (sifon), chromováno	202,-
UCCON0475	Přerušení potrubí (speciální zařízení proti zpětnému toku), vč. přípojek	247,-
U90600361	Multiplex Trio, chromováno	462,-
U90600461	Multiplex Trio, vč. speciálního zpětného ventilu, chromováno	753,-
U90170061	Madla, 1 pár = 2 madla, chromováno	248,-
U906100XX	Multifunkční podhlavník, pěnová hmota, 240 x 150 x 50 mm, dodává se v barvách Bali, Peru a Anthracite	99,-

Namontované volitelné příslušenství k vanám v kombinaci s:

Objednávkový formulář viz výklopná strana vpravo	pouze vana	Airpools		Hydropools		Combipools		Special Combipools	
		AE	AC	HE	HC	CE	CC	IP	AP
TouchLight barevné	806,-	○	-	-	-	-	-	-	-

Masážní systémy		Airpools		Hydropools		Combipools		Special Combipools	
Objednací číslo	Popis	AE	AC	HE	HC	CE	CC	IP	AP
U__ 199 LFO 6A ½ V XX	Cena za hydromasážní systém včetně vany	3.057,-	3.517,-	3.157,-	4.757,-	4.257,-	5.857,-	6.857,-	10.057,-
U__ 199 LFO 6B ½ V XX	Cena za hydromasážní systém včetně vany, vč. armatury Multiplex Trio	3.403,-	3.863,-	3.503,-	5.103,-	4.603,-	6.203,-	7.203,-	10.403,-

U těchto hydromasážních systémů přesahuje technické zařízení obrys vany:

Technické zařízení v poloze 1	Stěna 3-6	-	-	-	-	-	-	-	+40
Technické zařízení v poloze 2	Stěna 4-6	-	-	-	-	-	-	-	+40
	Stěna 1-5	-	-	-	-	-	-	-	+40
	Stěna 2-5	-	-	-	-	-	-	-	+40

Za __ v čísle výrobku dosadíte kód hydromasážní vany.

½ v čísle výrobku nahradíte požadovaným umístěním technického zařízení (1 = technické zařízení v poloze 1, 2 = technické zařízení v poloze 2). Trysky pro oblast zad se nacházejí na straně technické instalace.

Další možnosti a příslušenství vyberte v objednávkovém formuláři (viz výklopná strana vpravo)

Technické zařízení v poloze 1

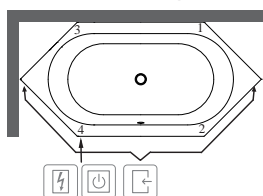

Technické zařízení v poloze 2

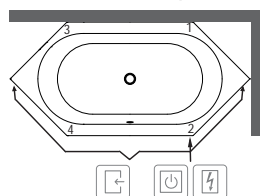

- Přístup přes
- Spínací skříňka
- Ovládání na okraji vany

XX = dosadíte kód barvy

Další informace o barvách jsou uvedeny na stránce na začátku kapitoly.

Další informace o hydromasážních systémech naleznete na straně 579.

LOOP & FRIENDS OVAL Duo s oválným vnitřkem (Šestihhraná 2050 x 900) akrylátová

be

Není součástí dodávky:

Sada noh není standardní součástí dodávky.
Prodloužený odpad a přepad nutný.

Technické informace:

Při montáži do rohu činí délka ramene 1450 mm.

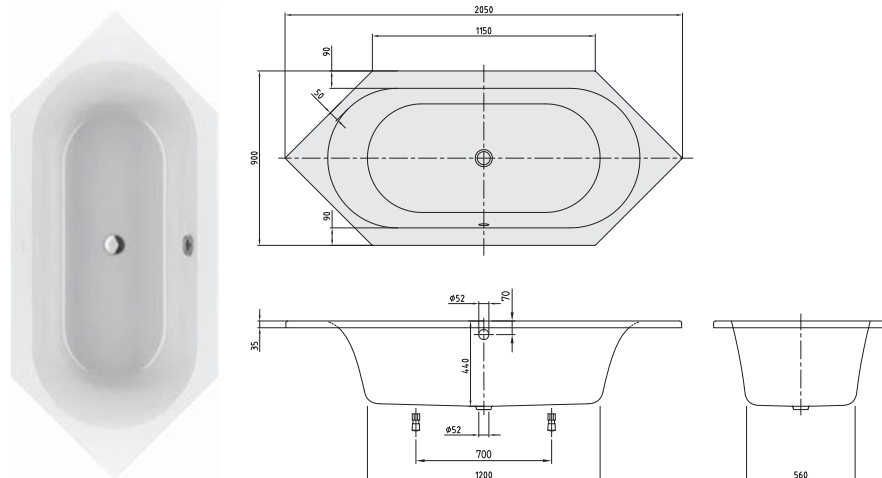
**h = Montážní výška (až k okraji)**

Vana	545 - 595
Hydromasážní systém	585 - 625

Objednací číslo	Popis	Rozměry d x š	Rozměry dna d x š	Hloubka	Obsah (l) vč. 1 osoby	Váha kg	01, 96
UBA 205 LFO 6V-XX	Loop & Friends, Duo, s oválným vnitřkem	2050 x 900	1200 x 560	440	150	26,00	1.212,-

Příslušenství k vanám:

Objednací číslo	Popis	Cena
U99740000	Nohy pro vany, plastové, pro vany s plochým dnem, nastavitelné od 130 do 180 mm	85,-
U90950461	Vhodná odpadová a přepadová armatura (sifon), chromováno	202,-
UCCON0475	Přerušení potrubí (speciální zařízení proti zpětnému toku), vč. přípojek	247,-
U90600361	Multiplex Trio, chromováno	462,-
U90600461	Multiplex Trio, vč. speciálního zpětného ventilu, chromováno	753,-
U90170061	Madla, 1 pár = 2 madla, chromováno	248,-
U906100XX	Multifunkční podhlavník, pěnová hmota, 240 x 150 x 50 mm, dodává se v barvách Bali, Peru a Anthracite	99,-

Namontované volitelné příslušenství k vanám v kombinaci s:

Objednávkový formulář viz výklopná strana vpravo	pouze vana	Airpools		Hydropools		Combipools		Special Combipools	
		AE	AC	HE	HC	CE	CC	IP	AP
TouchLight barevné	806,-	○	-	-	-	-	-	-	-

Masážní systémy		Airpools		Hydropools		Combipools		Special Combipools	
Objednací číslo	Popis	AE	AC	HE	HC	CE	CC	IP	AP
U__ 205 LFO 6A ½ V XX	Cena za hydromasážní systém včetně vany	3.202,-	3.662,-	3.302,-	4.902,-	4.402,-	6.002,-	7.002,-	10.202,-
U__ 205 LFO 6B ½ V XX	Cena za hydromasážní systém včetně vany, vč. armatury Multiplex Trio	3.548,-	4.008,-	3.648,-	5.248,-	4.748,-	6.348,-	7.348,-	10.548,-

U těchto hydromasážních systémů přesahuje technické zařízení obrys vany:



Technické zařízení v poloze 1	Stěna 3-6	-	-	-	-	-	-	-	+10
Technické zařízení v poloze 2	Stěna 1-5	-	-	-	-	-	-	-	+10
	Stěna 2-5	-	-	-	-	-	-	-	+10

Za __ v čísle výrobku dosadíte kód hydromasážní vany.

½ v čísle výrobku nahradíte požadovaným umístěním technického zařízení (1 = technické zařízení v poloze 1, 2 = technické zařízení v poloze 2). Trysky pro oblast zad se nacházejí na straně technické instalace.

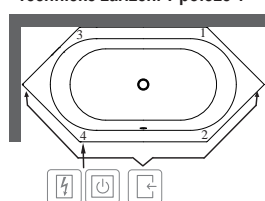
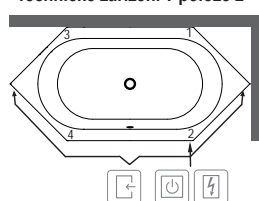
Další možnosti a příslušenství vyberte v objednávkovém formuláři (viz výklopná strana vpravo)

Technické zařízení v poloze 1**Technické zařízení v poloze 2**

-  Přístup přes
-  Spínací skříňka
-  Ovládání na okraji vany

XX = dosadíte kód barvy

Další informace o barvách jsou uvedeny na stránce na začátku kapitoly.

Další informace o hydromasážních systémech naleznete na straně 579.

LOOP & FRIENDS OVAL Duo s oválným vnitřkem (Oválná 1800 x 800) akrylátová

be

Není součástí dodávky:

Sada noh není standardní součástí dodávky.
Prodloužený odpad a přepad nutný.

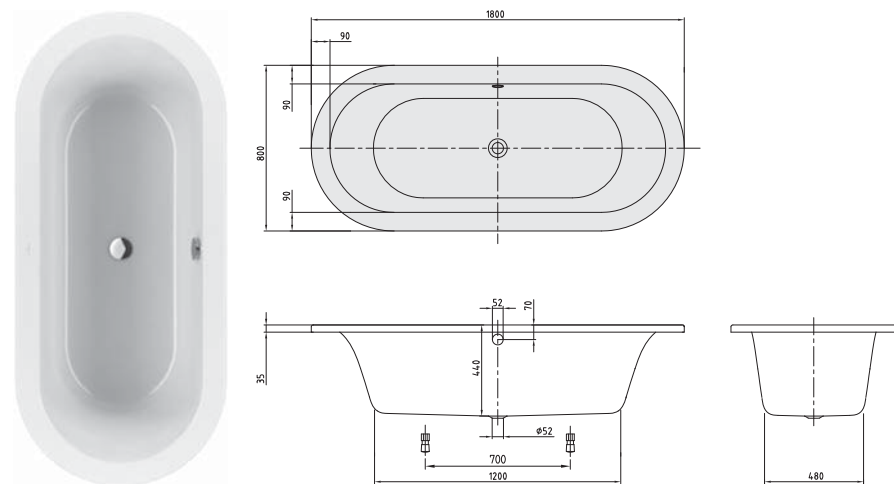

h = Montážní výška (až k okraji)	
Vana	545 - 595
Hydromasážní systém	585 - 625

Objednací číslo	Popis	Rozměry d x š	Rozměry dna d x š	Hloubka	Obsah (l) vč. 1 osoby	Váha kg	01, 96
UBA 180 LFO 7V-XX	Loop & Friends, Duo, s oválným vnitřkem	1800 x 800	1200 x 480	440	135	23,00	1.154,-

Příslušenství k vanám:

Objednací číslo	Popis	Cena
U99740000	Nohy pro vany, plastové, pro vany s plochým dnem, nastavitelné od 130 do 180 mm	85,-
U90950461	Vhodná odpadová a přepadová armatura (sifon), pochromováno	202,-
UCCON0475	Přerušení potrubí (speciální zařízení proti zpětnému toku), vč. přípojek	247,-
U90600361	Multiplex Trio, pochromováno	462,-
U90600461	Multiplex Trio, vč. speciálního zpětného ventilu, pochromováno	753,-
U90170061	Madla, 1 pár = 2 madla, pochromováno	248,-
U906100XX	Multifunkční podhlavník, pěnová hmota, 240 x 150 x 50 mm, dodává se v barvách Bali, Peru a Anthracite	99,-

Namontované volitelné příslušenství k vanám v kombinaci s:

Objednávkový formulář viz výklopná strana vpravo	pouze vana	Airpools		Hydropools		Combipools		Special Combipools	
		AE	AC	HE	HC	CE	CC	IP	AP
TouchLight barevné	806,-	○	-	-	-	-	-	-	-

Masážní systémy

Objednací číslo	Popis	Airpools		Hydropools		Combipools		Special Combipools	
		AE	AC	HE	HC	CE	CC	IP	AP
U__ 180 LFO 7A ½ V XX	Cena za hydromasážní systém včetně vany	3.144,-	3.604,-	3.244,-	4.844,-	4.344,-	5.944,-	6.944,-	10.144,-
U__ 180 LFO 7B ½ V XX	Cena za hydromasážní systém včetně vany, vč. armatury Multiplex Trio	3.490,-	3.950,-	3.590,-	5.190,-	4.690,-	6.290,-	7.290,-	10.490,-

Za __ v čísle výrobku dosadíte kód hydromasážní vany.

½ v čísle výrobku nahradíte požadovaným umístěním technického zařízení (1 = technické zařízení v poloze 1, 2 = technické zařízení v poloze 2). Trysky pro oblast zad se nacházejí na straně technické instalace.

Další možnosti a příslušenství vyberte v objednávkovém formuláři (viz výklopná strana vpravo)

Technické zařízení v poloze 1

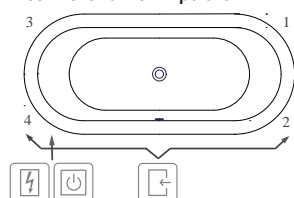

Technické zařízení v poloze 2

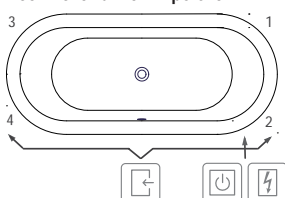

- Přístup přes
- Spínací skříňka
- Ovládání na okraji vany

XX = dosadíte kód barvy

Další informace o barvách jsou uvedeny na stránce na začátku kapitoly.
Další informace o hydromasážních systémech naleznete na straně 579.

LOOP & FRIENDS OVAL Duo s oválným vnějším tvarem i vnitřkem (verze do prostoru 1800 x 800) akrylátová

be

Součást dodávky:

Prodloužený odpad a přepad je standardní součástí dodávky (pochromováno).

Technické informace:

Hydromasážní systémy nabízíme na vyžádání.

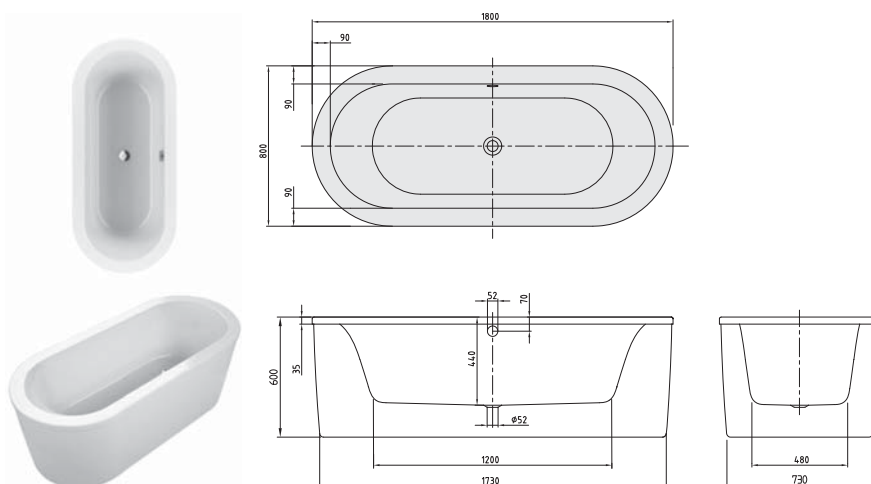

h = Montážní výška (až k okraji)	
Vana	600 - 650

Objednací číslo	Popis	Rozměry d x š	Rozměry dna d x š	Hloubka	Obsah (l) vč. 1 osoby	Váha kg	01, 96
UBA 180 LFO 7PDV-XX	Loop & Friends, Duo, verze do prostoru, vč. panelu (akrylátový) v barvě vany, s pochromovanou odpadovou a přepadovou armaturou, s oválným vnějším tvarem i vnitřkem	1800 x 800	1200 x 480	440	135	43	2.987,-

Příslušenství k vanám:

Objednací číslo	Popis	Cena
UCCON0475	Přerušení potrubí (speciální zařízení proti zpětnému toku), vč. přípojek	247,-
U90600361	Multiplex Trio, pochromováno	462,-
U90600461	Multiplex Trio, vč. speciálního zpětného ventilu, pochromováno	753,-
U90170061	Madla, 1 pár = 2 madla, pochromováno	248,-
U906100XX	Multifunkční podhlavník, pěnová hmota, 240 x 150 x 50 mm, dodává se v barvách Bali, Peru a Anthracite	99,-

Namontované volitelné příslušenství k vanám v kombinaci s:

Objednávkový formulář viz výklopná strana vpravo

	Cena
TouchLight barevné	806,-

XX = dosadíte kód barvy

Další informace o barvách jsou uvedeny na stránce na začátku kapitoly.

Další informace o hydromasážních systémech naleznete na straně 579.

LOOP & FRIENDS OVAL Duo s oválným vnějším i vnitřkem (verze do prostoru 1800 x 800) akrylátová, Colour on Demand be

Součást dodávky: Prodloužený odpad a přepad je standardní součástí dodávky (pochromováno).
Technické informace: Hydromasážní systémy nabízíme na vyžádání.

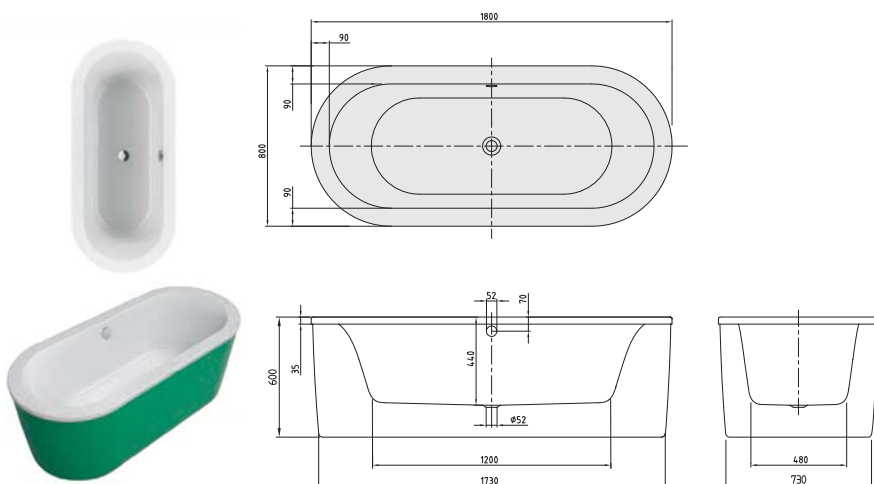

h = Montážní výška (až k okraji)	
Vana	600 - 650

Objednací číslo	Popis	Rozměry d x š	Rozměry dna d x š	Hloubka	Obsah (l) vč. 1 osoby	Váha kg	01, 96
UBA 180 LFO 7PDBCX-XX	Loop & Friends, Duo, verze do prostoru, vč. panelu (akrylátový) v barvě Colour on Demand, s pochromovanou odpadovou a přepadovou armaturou, s oválným vnějším tvarem i vnitřkem	1800 x 800	1200 x 480	440	135	43	3.552,-

Příslušenství k vanám:

Objednací číslo	Popis	Cena
UCCON0475	Přerušení potrubí (speciální zařízení proti zpětnému toku), vč. přípojek	247,-
U90600361	Multiplex Trio, pochromováno	462,-
U90600461	Multiplex Trio, vč. speciálního zpětného ventilu, pochromováno	753,-
U90170061	Madla, 1 pár = 2 madla, pochromováno	248,-
U906100XX	Multifunkční podhlavník, pěnová hmota, 240 x 150 x 50 mm, dodává se v barvách Bali, Peru a Anthracite	99,-

Namontované volitelné příslušenství k vanám v kombinaci s:

Objednávkový formulář viz výklopná strana vpravo

TouchLight barevné	Cena	806,-
--------------------	------	-------

Zakázková výroba provedení Colour on Demand: dodací lhůta 3 týdny. Pro vyřízení vaší objednávky použijte prosím v každém případě objednávkový formulář za kapitolou Vany na straně 572-573.

LOOP & FRIENDS OVAL s oválným vnitřkem (Zvláštní tvar 1750 x 1350) akrylátová

be

Není součástí dodávky:

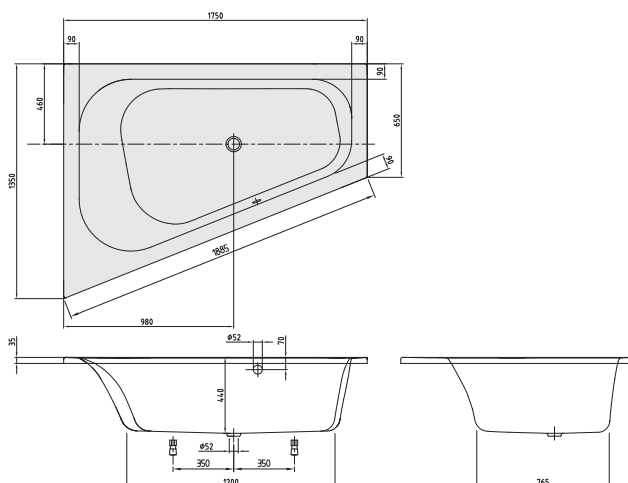
Sada noh není standardní součástí dodávky.
Prodloužený odpad a přeпад nutný.

h = Montážní výška (až k okraji)	
Vana	545 - 595
Hydromasážní systém	585 - 625

Objednací číslo	Popis	Rozměry d x š	Rozměry dna d x š	Hloubka	Obsah (l) vč. 1 osoby	Váha kg	01, 96
UBA 175 LFO 9LIV-XX	Loop & Friends, levé provedení, s oválným vnitřkem	1750 x 1350	1200 x 765	440	205	32,00	1.323,-

Příslušenství k vanám:

Objednací číslo	Popis	Cena
U99740000	Nohy pro vany, plastové, pro vany s plochým dnem, nastavitelné od 130 do 180 mm	85,-
U90950461	Vhodná odpadová a přeпадová armatura (sifon), pochromováno	202,-
UCCON0475	Přerušení potrubí (speciální zařízení proti zpětnému toku), vč. přípojek	247,-
U90600361	Multiplex Trio, pochromováno	462,-
U90600461	Multiplex Trio, vč. speciálního zpětného ventilu, pochromováno	753,-
U90170061	Madla, 1 pár = 2 madla, pochromováno	248,-
U906100XX	Multifunkční podhlavník, pěnová hmota, 240 x 150 x 50 mm, dodává se v barvách Bali, Peru a Anthracite	99,-

Namontované volitelné příslušenství k vanám v kombinaci s:

Objednávkový formulář viz výklopná strana vpravo	pouze vana	Airpools		Hydropools		Combipools		Special Combipools	
		AE	AC	HE	HC	CE	CC	IP	AP
TouchLight barevné	806,-	○	-	-	-	-	-	-	-

Masážní systémy

Objednací číslo	Popis	Airpools		Hydropools		Combipools		Special Combipools	
		AE	AC	HE	HC	CE	CC	IP	AP
U __ 175 LFO LA 1 V XX	Cena za hydromasážní systém včetně vany	3.313,-	3.773,-	3.413,-	5.013,-	4.513,-	6.113,-	7.113,-	10.313,-
U __ 175 LFO LB 1 V XX	Cena za hydromasážní systém včetně vany, vč. armatury Multiplex Trio	3.659,-	4.119,-	3.759,-	5.359,-	4.859,-	6.459,-	7.459,-	10.659,-

Za __ v čísle výrobku dosadíte kód hydromasážní vany.

Další možnosti a příslušenství vyberte v objednávkovém formuláři (viz výklopná strana vpravo)

Technické zařízení v poloze 1

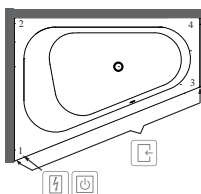

XX = dosadíte kód barvy

Další informace o barvách jsou uvedeny na stránce na začátku kapitoly.

Další informace o hydromasážních systémech naleznete na straně 579.

LOOP & FRIENDS OVAL s oválným vnitřkem (Zvláštní tvar 1750 x 1350) akrylátová

be

Není součástí dodávky:

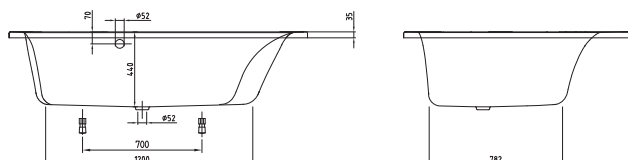
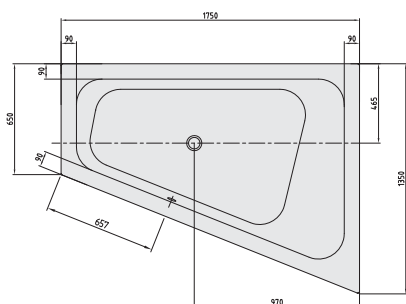
Sada noh není standardní součástí dodávky.
Prodloužený odpad a přepad nutný.

h = Montážní výška (až k okraji)

Vana 545 - 595

Hydromasážní systém 585 - 625

Objednací číslo	Popis	Rozměry d x š	Rozměry dna d x š	Hloubka	Obsah (l) vč. 1 osoby	Váha kg	01, 96
UBA 175 LFO 9REV-XX	Loop & Friends, pravé provedení, s oválným vnitřkem	1750 x 1350	1200 x 765	440	205	32,00	1.323,-

Příslušenství k vanám:

Objednací číslo	Popis	Cena
U99740000	Nohy pro vany, plastové, pro vany s plochým dnem, nastavitelné od 130 do 180 mm	85,-
U90950461	Vhodná odpadová a přepadová armatura (sifon), pochromováno	202,-
UCCON0475	Přerušení potrubí (speciální zařízení proti zpětnému toku), vč. přípojek	247,-
U90600361	Multiplex Trio, pochromováno	462,-
U90600461	Multiplex Trio, vč. speciálního zpětného ventilu, pochromováno	753,-
U90170061	Madla, 1 pár = 2 madla, pochromováno	248,-
U906100XX	Multifunkční podhlavník, pěnová hmota, 240 x 150 x 50 mm, dodává se v barvách Bali, Peru a Anthracite	99,-

Namontované volitelné příslušenství k vanám v kombinaci s:

Objednávkový formulář viz výklopná strana vpravo	pouze vana	Airpools		Hydropools		Combipools		Special Combipools	
		AE	AC	HE	HC	CE	CC	IP	AP
TouchLight barevné	806,-	○	-	-	-	-	-	-	-

Masážní systémy

Objednací číslo	Popis	Airpools		Hydropools		Combipools		Special Combipools	
		AE	AC	HE	HC	CE	CC	IP	AP
U__ 175 LFO RA 1 V XX	Cena za hydromasážní systém včetně vany	3.313,-	3.773,-	3.413,-	5.013,-	4.513,-	6.113,-	7.113,-	10.313,-
U__ 175 LFO RB 1 V XX	Cena za hydromasážní systém včetně vany, vč. armatury Multiplex Trio	3.659,-	4.119,-	3.759,-	5.359,-	4.859,-	6.459,-	7.459,-	10.659,-

Za __ v čísle výrobku dosadíte kód hydromasážní vany.

Další možnosti a příslušenství vyberte v objednávkovém formuláři (viz výklopná strana vpravo)

Technické zařízení v poloze 1

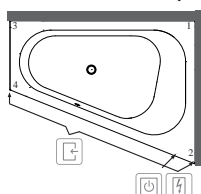

XX = dosadíte kód barvy

Další informace o barvách jsou uvedeny na stránce na začátku kapitoly.

Další informace o hydromasážních systémech naleznete na straně 579.

LOOP & FRIENDS OVAL Duo s oválným vnitřkem (Rohová 1400 x 1400) akrylátová

be

Není součástí dodávky:

Sada noh není standardní součástí dodávky.
 Prodloužený odpad a přepad nutný.
 Krycí panel (volitelně, dodává se vždy již namontovaný). Pozor: Krycí panel nelze instalovat dodatečně.

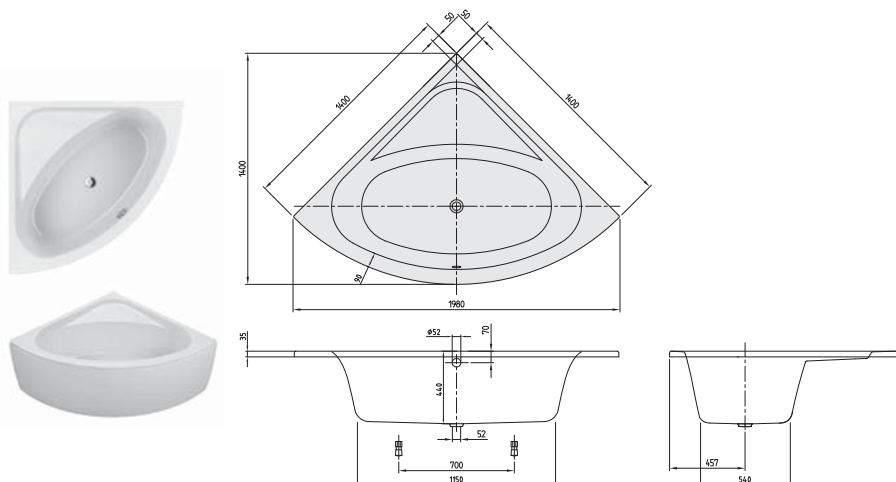

h = Montážní výška (až k okraji)	
Vana	545 - 595
Vana vč. panelu	585 - 685
Hydromasážní systém	585 - 625

Objednací číslo	Popis	Rozměry d x š	Rozměry dna d x š	Hloubka	Obsah (l) vč. 1 osoby	Váha kg	01, 96
UBA 140 LFO 3V-XX	Loop & Friends, Duo, s oválným vnitřkem	1400 x 1400	1150 x 560	440	145	26,00	1.236,-

Príslušenství k vanám:

Objednací číslo	Popis	Cena
U99740000	Nohy pro vany, plastové, pro vany s plochým dnem, nastavitelné od 130 do 180 mm	85,-
U90950461	Vhodná odpadová a přepadová armatura (sifon), pochromováno	202,-
UCCON0475	Přerušení potrubí (speciální zařízení proti zpětnému toku), vč. přípojek	247,-
U90600361	Multiplex Trio, pochromováno	462,-
U90600461	Multiplex Trio, vč. speciálního zpětného ventilu, pochromováno	753,-
U90170061	Madla, 1 pár = 2 madla, pochromováno	248,-
U906100XX	Multifunkční podhlavník, pěnová hmota, 240 x 150 x 50 mm, dodává se v barvách Bali, Peru a Anthracite	99,-

Namontované volitelné příslušenství k vanám v kombinaci s:

Objednávkový formulář viz výklopná strana vpravo	pouze vana	Airpools		Hydropools		Combipools		Special Combipools	
		AE	AC	HE	HC	CE	CC	IP	AP
Krycí panel	1.177,-	○	○	○	○	○	○	○	○
TouchLight barevné	806,-	○	-	-	-	-	-	-	-

Masážní systémy

Objednací číslo	Popis	Airpools		Hydropools		Combipools		Special Combipools	
		AE	AC	HE	HC	CE	CC	IP	AP
U__ 140 LFO 3A ½ V XX	Cena za hydromasážní systém včetně vany	3.226,-	3.686,-	3.326,-	4.926,-	4.426,-	6.026,-	7.026,-	10.226,-
U__ 140 LFO 3B ½ V XX	Cena za hydromasážní systém včetně vany, vč. armatury Multiplex Trio	3.572,-	4.032,-	3.672,-	5.272,-	4.772,-	6.372,-	7.372,-	10.572,-

U těchto hydromasážních systémů přesahuje technické zařízení obrys vany:

Technické zařízení v poloze 1	Stěna 1-3	-	-	-	-	-	-	-	+30
Technické zařízení v poloze 2	Stěna 1-4	-	-	-	-	-	-	-	+30
Technické zařízení v poloze 1	Stěna 1-4	-	-	-	-	-	-	-	+30
Technické zařízení v poloze 2	Stěna 3-4	-	-	-	-	-	-	-	+30

Za __ v čísle výrobku dosadíte kód hydromasážní vany.

½ v čísle výrobku nahradíte požadovaným umístěním technického zařízení (1 = technické zařízení v poloze 1, 2 = technické zařízení v poloze 2). Trysky pro oblast zad se nacházejí na straně technické instalace.

Další možnosti a příslušenství vyberte v objednávkovém formuláři (viz výklopná strana vpravo)

Technické zařízení v poloze 1

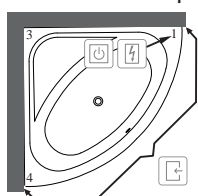

Technické zařízení v poloze 2

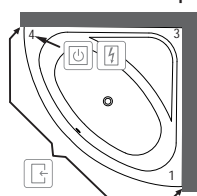

- Přístup přes
- Spínací skříňka
- Ovládání na okraji vany

XX = dosadíte kód barvy

Další informace o barvách jsou uvedeny na stránce na začátku kapitoly.

Další informace o hydromasážních systémech naleznete na straně 579.

LUXXUS (Rohová 1450 x 1450) Quarry[®]

be

Součást dodávky: Včetně noh (samolepicích), nastavitelné od 130 do 180 mm
Není součástí dodávky: Prodloužený odpad a přepad nutný.
Technické informace: V případě masážního systému je vestavná výška s panelem 610 mm, měřeno od podlahy k dolní hraně okraje vany.

Quarry[®]

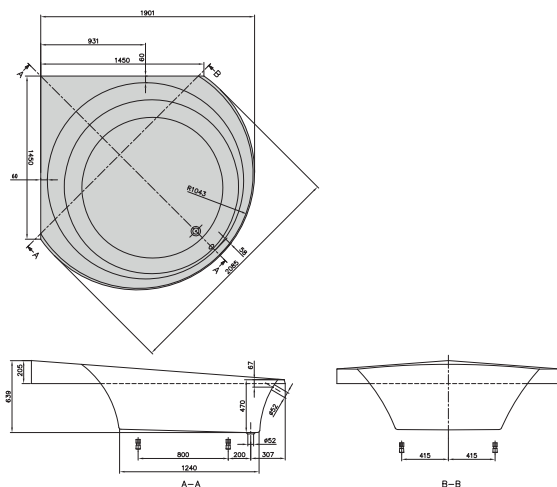

h = Montážní výška (až k okraji)	
Vana	575 - 625
Vana vč. panelu	605 - 605
Hydromasážní systém	605 - 645

Objednací číslo	Popis	Rozměry d x š	Rozměry dna d x š	Hloubka	Obsah (l) vč. 1 osoby	Váha kg	01, 96
UBQ 145 LUX 3V-XX	Luxxus	1450 x 1450	1240 x 1240	470	465	95,6	5.183,-

Příslušenství k vanám:

Objednací číslo	Popis	Cena
U90950461	Vhodná odpadová a přepadová armatura (sifon), pochromováno	202,-
UCCON0475	Přerušení potrubí (speciální zařízení proti zpětnému toku), vč. přípojek	247,-
U90600361	Multiplex Trio, pochromováno	462,-
U90600461	Multiplex Trio, vč. speciálního zpětného ventilu, pochromováno	753,-
U906200QG	Opěrka hlavy, pure grey	317,-
U906200QB	Opěrka hlavy, pearl beige	317,-

Namontované volitelné příslušenství k vanám v kombinaci s:

Objednávkový formulář viz výklopná strana vpravo	pouze vana	Airpools		Hydropools		Combipools		Special Combipools	
		AE	AC	HE	HC	CE	CC	IP	AP
Krycí panel hliníková optika	4.262,-	○	○	○	○	○	○	○	-
TouchLight barevné	806,-	○	-	-	-	-	-	-	-

Masážní systémy

Objednací číslo	Popis	Airpools		Hydropools		Combipools		Special Combipools	
		AE	AC	HE	HC	CE	CC	IP	AP
U__ 145 LUX 3A ½ V XX	Cena za hydromasážní systém včetně vany	7.173,-	7.633,-	7.273,-	8.873,-	8.373,-	9.973,-	10.973,-	14.173,-
U__ 145 LUX 3B ½ V XX	Cena za hydromasážní systém včetně vany, vč. armatury Multiplex Trio	7.519,-	7.979,-	7.619,-	9.219,-	8.719,-	10.319,-	11.319,-	14.519,-

Za __ v čísle výrobku dosadíte kód hydromasážní vany.

½ v čísle výrobku nahradíte požadovaným umístěním technického zařízení (1 = technické zařízení v poloze 1, 2 = technické zařízení v poloze 2). Trysky pro oblast zad se nacházejí na straně technické instalace.

Další možnosti a příslušenství vyberte v objednávkovém formuláři (viz výklopná strana vpravo)

Technické zařízení v poloze 1

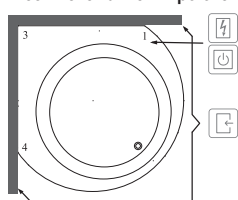

Technické zařízení v poloze 2

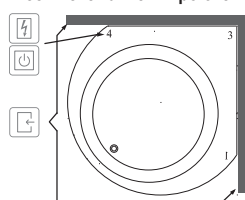

- Přístup přes
- Spínací skříňka
- Ovládání na okraji vany

XX = dosadíte kód barvy

Další informace o barvách jsou uvedeny na stránce na začátku kapitoly.
 Další informace o hydromasážních systémech naleznete na straně 579.

MY ART Solo (obdelníková 1700 x 750) Quaryl®

be

Součástí dodávky:

Včetně noh (samolepicích), nastavitelné od 130 do 180 mm

Není součástí dodávky:

Prodloužený odpad a přepad nutný.

Technické informace:

Přepad možný na 3 stranách. Pilka (pro vyřezání přepadového otvoru) součástí dodávky.
Pro nástěnné a standardní vodovodní baterie (instalace baterií do okraje vany není možná).
Hydromasážní systémy nabízíme na vyžádání.

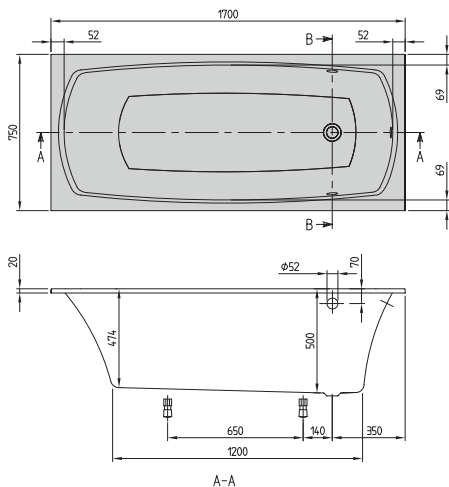

h = Montážní výška (až k okraji)	
Vana	640 - 690

Objednací číslo	Popis	Rozměry d x š	Rozměry dna d x š	Hloubka	Obsah (l) vč. 1 osoby	Váha kg	01, 96
UBQ 170 MYA 2V-XX	My Art, Solo	1700 x 750	1200 x 440	500	190	47,4	1.144,-

Příslušenství k vanám:

Objednací číslo	Popis	Cena
U90950461	Vhodná odpadová a přepadová armatura (sifon), pochromováno	202,-
UCCON0475	Přerušení potrubí (speciální zařízení proti zpětnému toku), vč. přípojek	247,-
U90600361	Multiplex Trio, pochromováno	462,-
U90600461	Multiplex Trio, vč. speciálního zpětného ventilu, pochromováno	753,-
U90170061	Madla, 1 pár = 2 madla, pochromováno	248,-
U906100XX	Multifunkční podhlavník, pěnová hmota, 240 x 150 x 50 mm, dodává se v barvách Bali, Peru a Anthracite	99,-

Namontované volitelné příslušenství k vanám v kombinaci s:

Objednávkový formulář viz výklopná strana vpravo

	Cena
UNITED, volně stojící	2.307,-
UNITED, do rohu	1.694,-
TouchLight barevné	806,-

XX = dosadte kód barvy

Další informace o barvách jsou uvedeny na stránce na začátku kapitoly.

Další informace o hydromasážních systémech naleznete na straně 579.

MY ART Duo (obdelníková 1800 x 800) Quarry®

be

Součást dodávky: Včetně noh (samolepicích), nastavitelné od 130 do 180 mm
Není součástí dodávky: Prodloužený odpad a přeпад nutný.
Technické informace: Pro nástěnné a standardní vodovodní baterie (instalace baterií do okraje vany není možná). Hydromasážní systémy nabízíme na vyžádání.

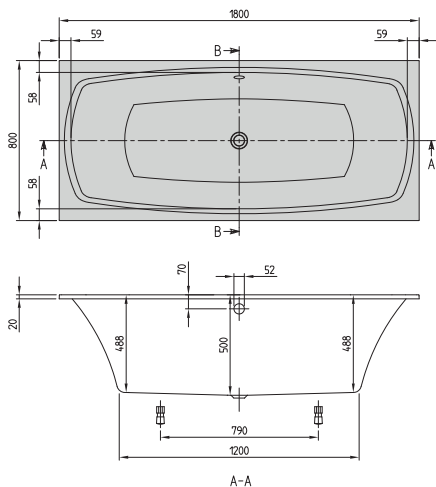

Quarryl®

h = Montážní výška (až k okraji)

Vana 640 - 690

Objednací číslo	Popis	Rozměry d x š	Rozměry dna d x š	Hloubka	Obsah (l) vč. 1 osoby	Váha kg	01, 96
UBQ 180 MYA 2V-XX	My Art, Duo	1800 x 800	1200 x 520	500	210	51,00	1.286,-

Příslušenství k vanám:

Objednací číslo	Popis	Cena
U90950461	Vhodná odpadová a přeпадová armatura (sifon), pochromováno	202,-
UCCON0475	Přerušení potrubí (speciální zařízení proti zpětnému toku), vč. přípojek	247,-
U90600361	Multiplex Trio, pochromováno	462,-
U90600461	Multiplex Trio, vč. speciálního zpětného ventilu, pochromováno	753,-
U90170061	Madla, 1 pár = 2 madla, pochromováno	248,-
U906100XX	Multifunkční podhlavník, pěnová hmota, 240 x 150 x 50 mm, dodává se v barvách Bali, Peru a Anthracite	99,-

Namontované volitelné příslušenství k vanám v kombinaci s:

Objednávkový formulář viz výklopná strana vpravo

	Cena
UNITED, volně stojící	2.307,-
UNITED, do rohu	1.694,-
TouchLight barevné	806,-

XX = dosadíte kód barvy

Další informace o barvách jsou uvedeny na stránce na začátku kapitoly.

Další informace o hydromasážních systémech naleznete na straně 579.

MY NATURE Duo (Oválná 1900 x 800) akrylátová

be

Není součástí dodávky: Sada noh není standardní součástí dodávky.
Prodloužený odpad a přepad nutný.

Technické informace: Hydromasážní systémy nabízíme na vyžádání.

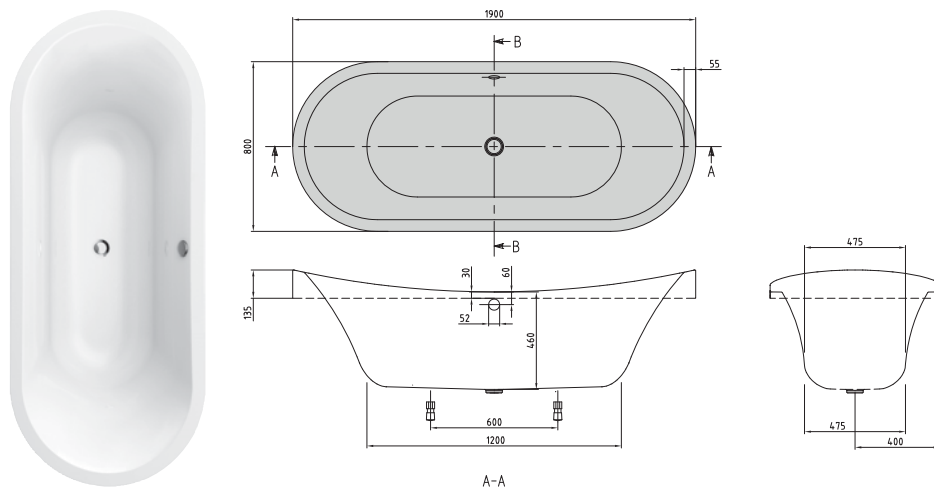

h = Montážní výška (až k okrajům)	
Vana	565 - 615

Objednací číslo	Popis	Rozměry d x š	Rozměry dna d x š	Hloubka	Obsah (l) vč. 1 osoby	Váha kg	01, 96
UBA 190 NAT 7V-XX	My Nature, verze k zabudování	1900 x 800	1200 x 475	460	180	22,50	1.571,-

Příslušenství k vanám:

Objednací číslo	Popis	Cena
U99740000	Nohy pro vany, plastové, pro vany s plochým dnem, nastavitelné od 130 do 180 mm	85,-
U90950461	Vhodná odpadová a přepadová armatura (sifon), pochromováno	202,-
UCCON0475	Přerušení potrubí (speciální zařízení proti zpětnému toku), vč. přípojek	247,-
U90600361	Multiplex Trio, pochromováno	462,-
U90600461	Multiplex Trio, vč. speciálního zpětného ventilu, pochromováno	753,-
U90170061	Madla, 1 pár = 2 madla, pochromováno	248,-
U906100XX	Multifunkční podhlavník, pěnová hmota, 240 x 150 x 50 mm, dodává se v barvách Bali, Peru a Anthracite	99,-

Namontované volitelné příslušenství k vanám v kombinaci s:

Objednávkový formulář viz výklopná strana vpravo	Cena
TouchLight barevné	806,-

XX = dosadíte kód barvy

Další informace o barvách jsou uvedeny na stránce na začátku kapitoly.

Další informace o hydromasážních systémech naleznete na straně 579.

MY NATURE Duo (verze do prostoru 1900 x 800) akrylátová

be

Součást dodávky:

Vč. podpěry pro vanu.

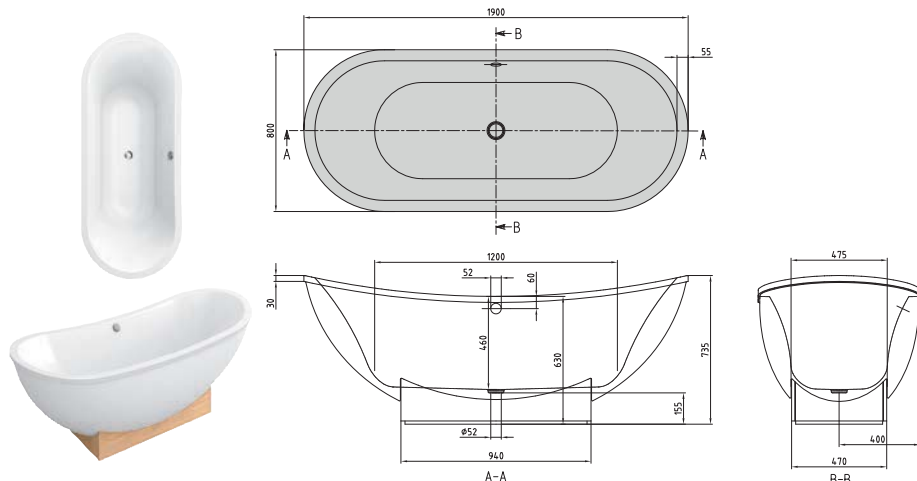

Objednací číslo	Popis	Rozměry d x š	Rozměry dna d x š	Hloubka	Obsah (l) vč. 1 osoby	Váha kg	01, 96
UBA 190 NAT 9C0V-XX	My Nature, verze do prostoru, vč. malého dřevěného podstavce (kaštanové dřevo), s pochromovanou odpadovou a přepadovou armaturou	1900 x 800	1200 x 475	460	180	43,00	4.776,-
UBA 190 NAT 9W0V-XX	My Nature, verze do prostoru, vč. malého dřevěného podstavce (v bílé barvě), s pochromovanou odpadovou a přepadovou armaturou						4.776,-
UBA 190 NAT 9E0V-XX	My Nature, verze do prostoru, vč. malého dřevěného podstavce (Elm Impresso), s pochromovanou odpadovou a přepadovou armaturou						4.776,-

Příslušenství k vanám:

Objednací číslo	Popis	Cena
UCCON0475	Přerušení potrubí (speciální zařízení proti zpětnému toku), vč. přípojek	247,-
U90600361	Multiplex Trio, pochromováno	462,-
U90600461	Multiplex Trio, vč. speciálního zpětného ventilu, pochromováno	753,-
U90170061	Madla, 1 pár = 2 madla, pochromováno	248,-
U906100XX	Multifunkční podhlavník, pěnová hmota, 240 x 150 x 50 mm, dodává se v barvách Bali, Peru a Anthracite	99,-

XX = dosadíte kód barvy

Další informace o barvách jsou uvedeny na stránce na začátku kapitoly.

Další informace o hydromasážních systémech naleznete na straně 579.

NEXUS Duo (Oválná 1771 x 771) Quarry®

be

Součástí dodávky: Včetně noh (samolepicích), nastavitelné od 130 do 180 mm
Není součástí dodávky: Prodloužený odpad a přeпад nutný.
Technické informace: Vestavná výška 560 mm, měřeno od podlahy k dolní hraně okraje vany.
 Hydromasážní systémy nabízíme na vyžádání.

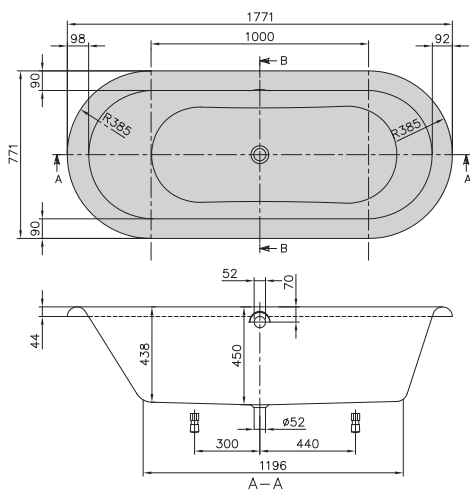

Quarry®

h = Montážní výška (až k okraji)

Vana 560 - 610

Objednací číslo	Popis	Rozměry d x š	Rozměry dna d x š	Hloubka	Obsah (l) vč. 1 osoby	Váha kg	01, 96
UBQ 180 NEU 7V-XX	Nexus	1771 x 771	1200 x 500	450	160	41,6	2.767,-

Príslušenství k vanám:

Objednací číslo	Popis	Cena
U90950461	Vhodná odpadová a přeпадová armatura (sifon), pochromováno	202,-
UCCON0475	Přerušení potrubí (speciální zařízení proti zpětnému toku), vč. přípojek	247,-
U90600361	Multiplex Trio, pochromováno	462,-
U90600461	Multiplex Trio, vč. speciálního zpětného ventilu, pochromováno	753,-
U90170061	Madla, 1 pár = 2 madla, pochromováno	248,-
U906100XX	Multifunkční podhlavník, pěnová hmota, 240 x 150 x 50 mm, dodává se v barvách Bali, Peru a Anthracite	99,-

Namontované volitelné příslušenství k vanám v kombinaci s:

Objednávkový formulář viz výklopná strana vpravo

TouchLight barevné

Cena
806,-

XX = dosadíte kód barvy

Další informace o barvách jsou uvedeny na stránce na začátku kapitoly.

Další informace o hydromasážních systémech naleznete na straně 579.

AN

OBERON Solo (obdelníková 1600 x 750) Quarryl®

be

Součást dodávky: Včetně noh (samolepicích), nastavitelné od 130 do 180 mm
Není součástí dodávky: Prodloužený odpad a přeпад nutný.
Technické informace: Přeпад možný na 3 stranách. Pilka (pro vyřezání přeпадového otvoru) součástí dodávky.

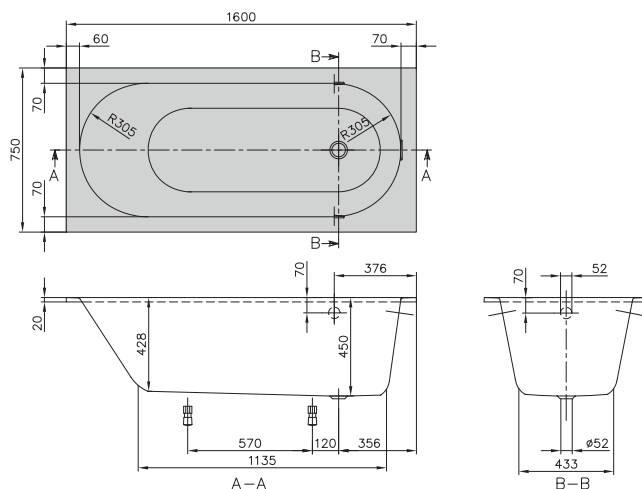

h = Montážní výška (až k okraji)	
Vana	585 - 635
Hydromasážní systém	610 - 650
Profibox 2.0 bez systému	585 - 585
Profibox 2.0 vč. systému	625 - 625

Objednací číslo	Popis	Rozměry d x š	Rozměry dna d x š	Hloubka	Obsah (l) vč. 1 osoby	Váha kg	01, 96
UBQ 160 OBE 2V-XX	Oberon	1600 x 750	1140 x 430	450	125	36,00	1.009,-

Příslušenství k vanám:

Objednací číslo	Popis	Cena
U90950461	Vhodná odpadová a přeпадová armatura (sifon), pochromováno	202,-
UCCON0475	Přerušení potrubí (speciální zařízení proti zpětnému toku), vč. přípojek	247,-
U90600361	Multiplex Trio, pochromováno	462,-
U90600461	Multiplex Trio, vč. speciálního zpětného ventilu, pochromováno	753,-
U90170061	Madla, 1 pár = 2 madla, pochromováno	248,-
U906100XX	Multifunkční podhlavník, pěnová hmota, 240 x 150 x 50 mm, dodává se v barvách Bali, Peru a Anthracite	99,-

Namontované volitelné příslušenství k vanám v kombinaci s: Objednávkový formulář viz výklopná strana vpravo	pouze vana	Airpools		Hydropools		Combipools		Special Combipools	
		AE	AC	HE	HC	CE	CC	IP	AP
Profibox 2.0, do výklenku	859,-	○	○	○	○	○	○	○	-
Profibox 2.0, do rohu	1.031,-	○	○	○	○	○	○	○	-
TouchLight barevné	806,-	○	-	-	-	-	-	-	-

Masážní systémy	Objednací číslo	Popis	Airpools		Hydropools		Combipools		Special Combipools	
			AE	AC	HE	HC	CE	CC	IP	AP
	U__ 160 OBE 2A ½ V XX	Cena za hydromasážní systém včetně vany	2.999,-	3.459,-	3.099,-	4.699,-	4.199,-	5.799,-	6.799,-	9.999,-
	U__ 160 OBE 2B ½ V XX	Cena za hydromasážní systém včetně vany, vč. armatury Multiplex Trio	3.345,-	3.805,-	3.445,-	5.045,-	4.545,-	6.145,-	7.145,-	10.345,-

Za __ v čísle výrobku dosadíte kód hydromasážní vany.

½ v čísle výrobku nahradíte požadovaným umístěním technického zařízení (1 = technické zařízení v poloze 1, 2 = technické zařízení v poloze 2). Trysky pro oblast zad se nacházejí na straně technické instalace.

Další možnosti a příslušenství vyberte v objednávkovém formuláři (viz výklopná strana vpravo)

Technické zařízení v poloze 1

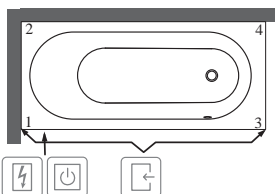

Technické zařízení v poloze 2

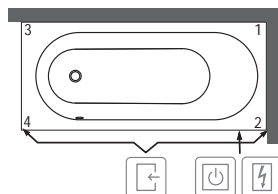

- Přístup přes
- Spínací skříňka
- Ovládání na okraji vany

XX = dosadíte kód barvy

Další informace o barvách jsou uvedeny na stránce na začátku kapitoly.

Další informace o hydromasážních systémech naleznete na straně 579.

OBERON Solo (obdelníková 1700 x 700) Quarryl®

be

Součást dodávky: Včetně noh (samolepicích), nastavitelné od 130 do 180 mm
Není součástí dodávky: Prodloužený odpad a přeпад nutný.
Technické informace: Přeпад možný na 3 stranách. Pilka (pro vyřezání přeпадového otvoru) součástí dodávky.

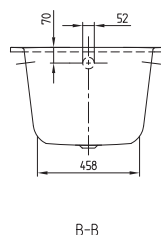
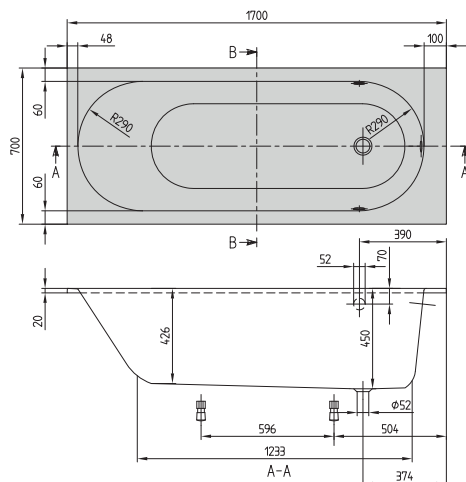

h = Montážní výška (až k okrajům)	
Vana	585 - 635
Hydromasážní systém	610 - 650
UNITED bez systému	610 - 610
UNITED vč. systému	610 - 610
Profibox 2.0 bez systému	585 - 585
Profibox 2.0 vč. systému	625 - 625

Objednací číslo	Popis	Rozměry d x š	Rozměry dna d x š	Hloubka	Obsah (l) vč. 1 osoby	Váha kg	01, 96
UBQ 177 OBE 2V-XX	Oberon	1700 x 700	1230 x 460	450	135	39,8	1.009,-

Příslušenství k vanám:

Objednací číslo	Popis	Cena
U90950461	Vhodná odpadová a přeпадová armatura (sifon), pochromováno	202,-
UCCON0475	Přerušení potrubí (speciální zařízení proti zpětnému toku), vč. přípojek	247,-
U90600361	Multiplex Trio, pochromováno	462,-
U90600461	Multiplex Trio, vč. speciálního zpětného ventilu, pochromováno	753,-
U906100XX	Multifunkční podhlavník, pěnová hmota, 240 x 150 x 50 mm, dodává se v barvách Bali, Peru a Anthracite	99,-

Namontované volitelné příslušenství k vanám v kombinaci s:

Objednávkový formulář viz výklopná strana vpravo	pouze vana	Airpools		Hydropools		Combipools		Special Combipools	
		AE	AC	HE	HC	CE	CC	IP	AP
UNITED, volně stojící	2.307,-	○	-	-	-	-	-	-	-
UNITED, do rohu	1.694,-	○	○	○	-	○	-	-	-
Profibox 2.0, do výklenku	859,-	○	○	○	○	○	○	-	-
Profibox 2.0, do rohu	1.031,-	○	○	○	○	○	○	-	-
TouchLight barevné	806,-	○	-	-	-	-	-	-	-

Masážní systémy

Objednací číslo	Popis	Airpools		Hydropools		Combipools		Special Combipools	
		AE	AC	HE	HC	CE	CC	IP	AP
U__ 177 OBE 2A ½ V XX	Cena za hydromasážní systém včetně vany	2.999,-	3.459,-	3.099,-	4.699,-	4.199,-	5.799,-	6.799,-	9.999,-
U__ 177 OBE 2B ½ V XX	Cena za hydromasážní systém včetně vany, vč. armatury Multiplex Trio	3.345,-	3.805,-	3.445,-	5.045,-	4.545,-	6.145,-	7.145,-	10.345,-

U těchto hydromasážních systémů přesahuje technické zařízení obrys vany:

Technické zařízení v poloze 1	Stěna 1-3	Stěna 2-4						+15	+30
Technické zařízení v poloze 2	Stěna 1-3	Stěna 2-4	-	-	-	-	-	+15	+30
	Stěna 1-3	Stěna 2-4	-	-	-	-	-	+15	+30
	Stěna 2-4	Stěna 2-4	-	-	-	-	-	+15	+30

Za __ v čísle výrobku dosadíte kód hydromasážní vany.

½ v čísle výrobku nahradíte požadovaným umístěním technického zařízení (1 = technické zařízení v poloze 1, 2 = technické zařízení v poloze 2). Trysky pro oblast zad se nacházejí na straně technické instalace.

Další možnosti a příslušenství vyberte v objednávkovém formuláři (viz výklopná strana vpravo)

Technické zařízení v poloze 1

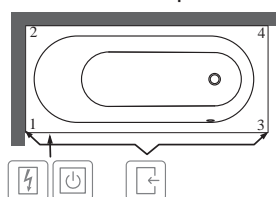

Technické zařízení v poloze 2

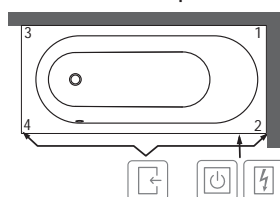

- Přístup přes
- Spínací skříňka
- Ovládání na okraji vany

XX = dosadíte kód barvy

Další informace o barvách jsou uvedeny na stránce na začátku kapitoly.

Další informace o hydromasážních systémech naleznete na straně 579.

OBERON Solo (obdelníková 1700 x 750) Quarryl®

be

Součást dodávky: Včetně noh (samolepicích), nastavitelné od 130 do 180 mm
Není součástí dodávky: Prodloužený odpad a přepad nutný.
Technické informace: Přepad možný na 3 stranách. Pilka (pro vyřezání přepadového otvoru) součástí dodávky.

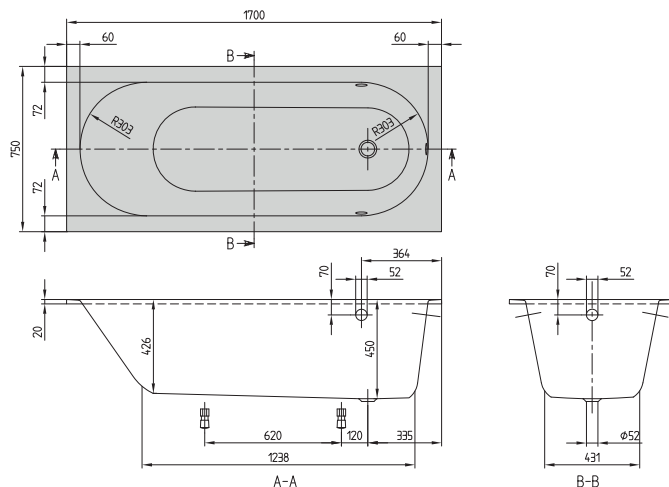

Quarryl®

h = Montážní výška (až k okraji)	
Vana	585 - 635
Hydromasážní systém	610 - 650
UNITED bez systému	610 - 610
UNITED vč. systému	610 - 610
Profibox 2.0 bez systému	585 - 585
Profibox 2.0 vč. systému	625 - 625

Objednací číslo	Popis	Rozměry d x š	Rozměry dna d x š	Hloubka	Obsah (l) vč. 1 osoby	Váha kg	01, 96
UBQ 170 OBE 2V-XX	Oberon	1700 x 750	1240 x 440	450	135	42,1	1.017,-

Příslušenství k vanám:

Objednací číslo	Popis	Cena
U90950461	Vhodná odpadová a přepadová armatura (sifon), pochromováno	202,-
UCCON0475	Přerušení potrubí (speciální zařízení proti zpětnému toku), vč. přípojek	247,-
U90600361	Multiplex Trio, pochromováno	462,-
U90600461	Multiplex Trio, vč. speciálního zpětného ventilu, pochromováno	753,-
U90170061	Madla, 1 pár = 2 madla, pochromováno	248,-
U906100XX	Multifunkční podhavlík, pěnová hmota, 240 x 150 x 50 mm, dodává se v barvách Bali, Peru a Anthracite	99,-

Namontované volitelné příslušenství k vanám v kombinaci s:

Objednávkový formulář viz výklopná strana vpravo	pouze vana	Airpools		Hydropools		Combipools		Special Combipools	
		AE	AC	HE	HC	CE	CC	IP	AP
UNITED, volně stojící	2.307,-	○	-	-	-	-	-	-	-
UNITED, do rohu	1.694,-	○	○	○	○	○	○	○	-
Profibox 2.0, do výklenku	859,-	○	○	○	○	○	○	○	-
Profibox 2.0, do rohu	1.031,-	○	○	○	○	○	○	○	-
TouchLight barevné	806,-	○	-	-	-	-	-	-	-

Masážní systémy

Objednací číslo	Popis	Airpools		Hydropools		Combipools		Special Combipools	
		AE	AC	HE	HC	CE	CC	IP	AP
U__ 170 OBE 2A ½ V XX	Cena za hydromasážní systém včetně vany	3.007,-	3.467,-	3.107,-	4.707,-	4.207,-	5.807,-	6.807,-	10.007,-
U__ 170 OBE 2B ½ V XX	Cena za hydromasážní systém včetně vany, vč. armatury Multiplex Trio	3.353,-	3.813,-	3.453,-	5.053,-	4.553,-	6.153,-	7.153,-	10.353,-

U těchto hydromasážních systémů přesahuje technické zařízení obrys vany:

Technické zařízení v poloze 1	Stěna 1-3	-	-	-	-	-	-	-	+10
	Stěna 2-4	-	-	-	-	-	-	-	+10
	Stěna 3-4	-	-	-	-	-	-	-	+20
Technické zařízení v poloze 2	Stěna 1-3	-	-	-	-	-	-	-	+10
	Stěna 2-4	-	-	-	-	-	-	-	+10
	Stěna 3-4	-	-	-	-	-	-	-	+20

Za __ v čísle výrobku dosadíte kód hydromasážní vany.

½ v čísle výrobku nahradíte požadovaným umístěním technického zařízení (1 = technické zařízení v poloze 1, 2 = technické zařízení v poloze 2). Trysky pro oblast zad se nacházejí na straně technické instalace.

Další možnosti a příslušenství vyberte v objednávkovém formuláři (viz výklopná strana vpravo)

Technické zařízení v poloze 1

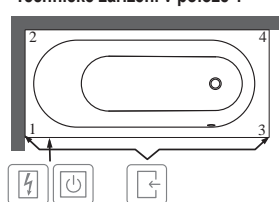

Technické zařízení v poloze 2

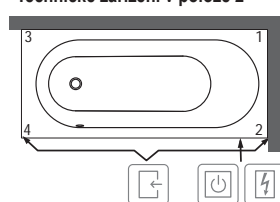

- Přístup přes
- Spínací skříňka
- Ovládání na okraji vany

XX = dosadíte kód barvy

Další informace o barvách jsou uvedeny na stránce na začátku kapitoly.

Další informace o hydromasážních systémech naleznete na straně 579.

OBERON Solo (obdelníková 1800 x 800) Quarryl®

be

Součást dodávky: Včetně noh (samolepicích), nastavitelné od 130 do 180 mm
Není součástí dodávky: Prodloužený odpad a přeпад nutný.
Technické informace: Přeпад možný na 3 stranách. Pilka (pro vyřezání přeпадového otvoru) součástí dodávky.

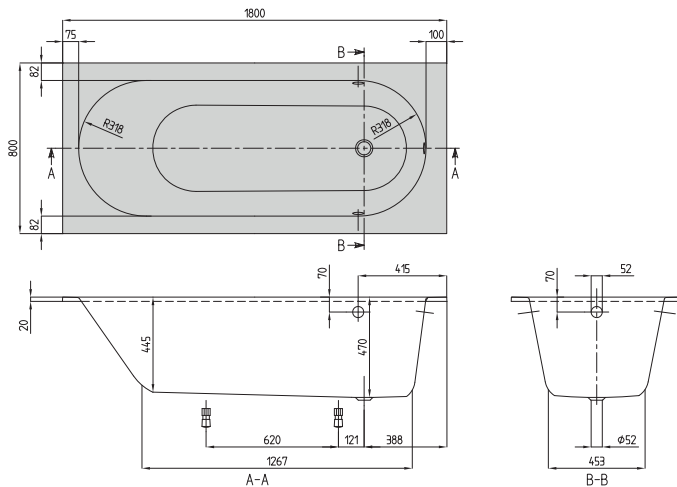

h = Montážní výška (až k okrajům)	
Vana	605 - 655
Hydromasážní systém	630 - 670
UNITED bez systému	610 - 610
UNITED vč. systému	610 - 610
Profibox 2.0 bez systému	585 - 585
Profibox 2.0 vč. systému	625 - 625

Objednací číslo	Popis	Rozměry d x š	Rozměry dna d x š	Hloubka	Obsah (l) vč. 1 osoby	Váha kg	01, 96
UBQ 180 OBE 2V-XX	Oberon	1800 x 800	1270 x 460	470	175	43,8	1.326,-

Příslušenství k vanám:

Objednací číslo	Popis	Cena
U90950461	Vhodná odpadová a přeпадová armatura (sifon), pochromováno	202,-
UCCON0475	Přerušení potrubí (speciální zařízení proti zpětnému toku), vč. přípojek	247,-
U90600361	Multiplex Trio, pochromováno	462,-
U90600461	Multiplex Trio, vč. speciálního zpětného ventilu, pochromováno	753,-
U90170061	Madla, 1 pár = 2 madla, pochromováno	248,-
U906100XX	Multifunkční podhlavník, pěnová hmota, 240 x 150 x 50 mm, dodává se v barvách Bali, Peru a Anthracite	99,-

Namontované volitelné příslušenství k vanám v kombinaci s: Objednávkový formulář viz výklopná strana vpravo	pouze vana	Airpools		Hydropools		Combpools		Special Combpools	
		AE	AC	HE	HC	CE	CC	IP	AP
UNITED, volně stojící	2.307,-	○	-	-	-	-	-	-	-
UNITED, do rohu	1.694,-	○	○	○	○	○	○	○	○
Profibox 2.0, do výklenku	859,-	○	○	○	○	○	○	○	○
Profibox 2.0, do rohu	1.031,-	○	○	○	○	○	○	○	○
TouchLight barevné	806,-	○	-	-	-	-	-	-	-

Masážní systémy		Airpools		Hydropools		Combpools		Special Combpools	
Objednací číslo	Popis	AE	AC	HE	HC	CE	CC	IP	AP
U__ 180 OBE 2A ½ V XX	Cena za hydromasážní systém včetně vany	3.316,-	3.776,-	3.416,-	5.016,-	4.516,-	6.116,-	7.116,-	10.316,-
U__ 180 OBE 2B ½ V XX	Cena za hydromasážní systém včetně vany, vč. armatury Multiplex Trio	3.662,-	4.122,-	3.762,-	5.362,-	4.862,-	6.462,-	7.462,-	10.662,-

Za __ v čísle výrobku dosadíte kód hydromasážní vany.

½ v čísle výrobku nahradíte požadovaným umístěním technického zařízení (1 = technické zařízení v poloze 1, 2 = technické zařízení v poloze 2). Trysky pro oblast zad se nacházejí na straně technické instalace.

Další možnosti a příslušenství vyberte v objednávkovém formuláři (viz výklopná strana vpravo)

Technické zařízení v poloze 1

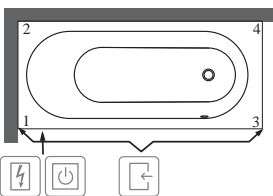

Technické zařízení v poloze 2

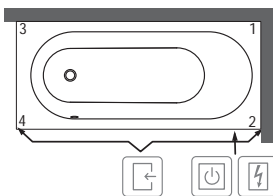

- Přístup přes
- Spínací skříňka
- Ovládání na okraji vany

XX = dosadíte kód barvy

Další informace o barvách jsou uvedeny na stránce na začátku kapitoly.

Další informace o hydromasážních systémech naleznete na straně 579.

OBERON Duo (obdelníková 1900 x 900) Quarry®

be

Součást dodávky: Včetně noh (samolepicích), nastavitelné od 130 do 180 mm
Není součástí dodávky: Prodloužený odpad a přepad nutný.

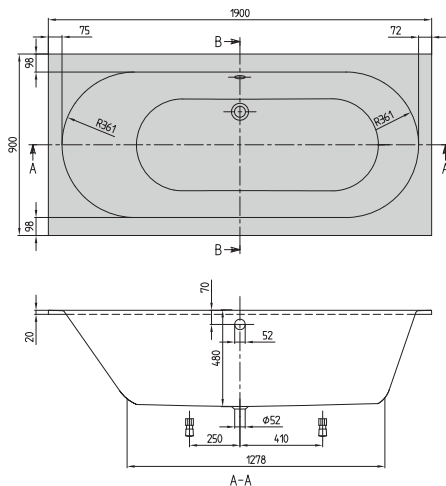

h = Montážní výška (až k okraji)	
Vana	615 - 665
Hydromasážní systém	640 - 670
UNITED bez systému	610 - 610
UNITED vč. systému	610 - 610
Profibox 2.0 bez systému	585 - 585
Profibox 2.0 vč. systému	625 - 625

Objednací číslo	Popis	Rozměry d x š	Rozměry dna d x š	Hloubka	Obsah (l) vč. 1 osoby	Váha kg	01, 96
UBQ 199 OBE 2V-XX	Oberon	1900 x 900	1280 x 510	480	218	46,6	1.428,-

Príslušenství k vanám:

Objednací číslo	Popis	Cena
U90950461	Vhodná odpadová a přepadová armatura (sifon), pochromováno	202,-
UCCON0475	Přerušení potrubí (speciální zařízení proti zpětnému toku), vč. přípojek	247,-
U90600361	Multiplex Trio, pochromováno	462,-
U90600461	Multiplex Trio, vč. speciálního zpětného ventilu, pochromováno	753,-
U90170061	Madla, 1 pár = 2 madla, pochromováno	248,-
U906100XX	Multifunkční podhlavník, pěnová hmota, 240 x 150 x 50 mm, dodává se v barvách Bali, Peru a Anthracite	99,-

Namontované volitelné příslušenství k vanám v kombinaci s:

Objednávkový formulář viz výklopná strana vpravo	pouze vana	Airpools		Hydropools		Combipools		Special Combipools	
		AE	AC	HE	HC	CE	CC	IP	AP
UNITED, volně stojící	2.307,-	○	-	-	-	-	-	-	-
UNITED, do rohu	1.694,-	○	○	○	○	○	○	○	○
Profibox 2.0, do výklenku	859,-	○	○	○	○	○	○	○	○
Profibox 2.0, do rohu	1.031,-	○	○	○	○	○	○	○	○
TouchLight barevné	806,-	○	-	-	-	-	-	-	-

Masážní systémy

Objednací číslo	Popis	Airpools		Hydropools		Combipools		Special Combipools	
		AE	AC	HE	HC	CE	CC	IP	AP
U__ 199 OBE 2A ½ V XX	Cena za hydromasážní systém včetně vany	3.418,-	3.878,-	3.518,-	5.118,-	4.618,-	6.218,-	7.218,-	10.418,-
U__ 199 OBE 2B ½ V XX	Cena za hydromasážní systém včetně vany, vč. armatury Multiplex Trio	3.764,-	4.224,-	3.864,-	5.464,-	4.964,-	6.564,-	7.564,-	10.764,-

Za __ v čísle výrobku dosadíte kód hydromasážní vany.

½ v čísle výrobku nahradíte požadovaným umístěním technického zařízení (1 = technické zařízení v poloze 1, 2 = technické zařízení v poloze 2). Trysky pro oblast zad se nacházejí na straně technické instalace.

Další možnosti a příslušenství vyberte v objednávkovém formuláři (viz výklopná strana vpravo)

Technické zařízení v poloze 1

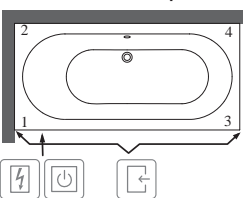

Technické zařízení v poloze 2

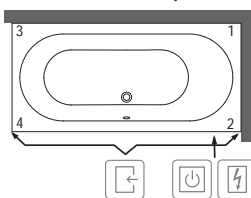

- Přístup přes
- Spínací skříňka
- Ovládání na okraji vany

XX = dosadíte kód barvy

Další informace o barvách jsou uvedeny na stránce na začátku kapitoly.
 Další informace o hydromasážních systémech naleznete na straně 579.

OBERON 2.0 Duo (obdelníková 1700 x 750) Quarry[®]

be

Součást dodávky:

Prodloužený odpad a přepad je standardní součástí dodávky (dodáváno s bílými i chromovanými krytkami).
Pro vany v barvě star white (96) doporučujeme použít chromovanou odtokovou a přepadovou soupravu.
Včetně noh (samolepicích), nastavitelné od 130 do 180 mm

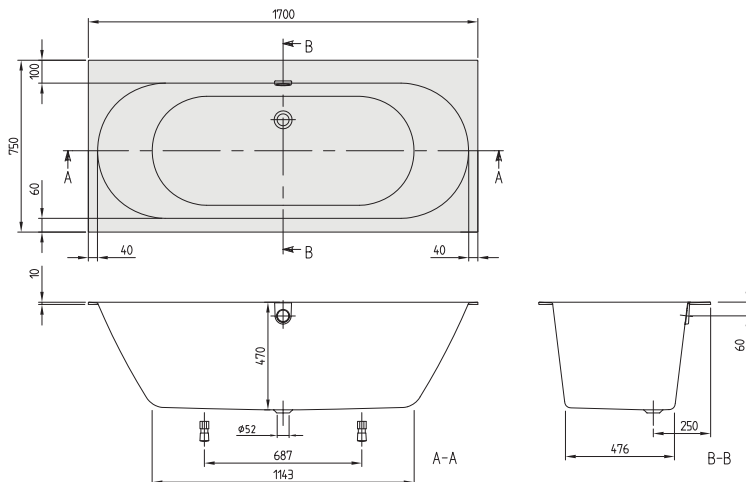

h = Montážní výška (až k okraji)	
Vana	605 - 645
Hydromasážní systém	638 - 651
UNITED bez systému	610 - 610
UNITED vč. systému	610 - 610
Profibox 2.0 bez systému	625 - 625
Profibox 2.0 vč. systému	625 - 625

Objednací číslo	Popis	Rozměry d x š	Rozměry dna d x š	Hloubka	Obsah (l) vč. 1 osoby	Váha kg	01, 96
UBQ 170 OBR 2DV-XX	Oberon 2.0	1700 x 750	1143 x 476	470	168	42,1	1.291,-

Príslušenství k vanám:

Objednací číslo	Popis	Cena
UCCON0475	Přerušení potrubí (speciální zařízení proti zpětnému toku), vč. přípojek	247,-
UPCON0136	Napouštění vody, integrované v přepadu, maximální průtok: 20 l/min	306,-
U90170061	Madla, 1 pár = 2 madla, pochromováno	248,-
U906100XX	Multifunkční podhlavník, pěnová hmota, 240 x 150 x 50 mm, dodává se v barvách Bali, Peru a Anthracite	99,-

Namontované volitelné příslušenství k vanám v kombinaci s:

Objednávkový formulář viz výklopná strana vpravo	pouze vana	Airpools		Hydropools		Combipools		Special Combipools	
		AE	AC	HE	HC	CE	CC	IP	AP
UNITED, volně stojící	2.307,-	○	○	○	○	○	○	○	○
UNITED, do rohu	1.694,-	○	○	○	○	○	○	○	○
Profibox 2.0, do výklenku	859,-	○	○	○	○	○	○	○	○
Profibox 2.0, do rohu	1.031,-	○	○	○	○	○	○	○	○
TouchLight barevné	806,-	○	○	○	○	○	○	○	○

Masážní systémy

Objednací číslo	Popis	Airpools		Hydropools		Combipools		Special Combipools	
		AE	AC	HE	HC	CE	CC	IP	AP
U__ 170 OBR 2A ½ V XX	Cena za hydromasážní systém včetně vany	3.281,-	3.741,-	3.381,-	4.981,-	4.481,-	6.081,-	7.081,-	10.281,-
U__ 170 OBR 2B ½ V XX	Cena za hydromasážní systém včetně vany, vč. armatury Multiplex Trio	3.627,-	4.087,-	3.727,-	5.327,-	4.827,-	6.427,-	7.427,-	10.627,-

U těchto hydromasážních systémů přesahuje technické zařízení obrys vany:

Technické zařízení v poloze 1	Stěna 2-4	-	-	-	-	-	-	-	+10
Technické zařízení v poloze 2	Stěna 2-4	-	-	-	-	-	-	-	+10

Za __ v čísle výrobku dosadíte kód hydromasážní vany.

½ v čísle výrobku nahradíte požadovaným umístěním technického zařízení (1 = technické zařízení v poloze 1, 2 = technické zařízení v poloze 2). Trysky pro oblast zad se nacházejí na straně technické instalace.

Další možnosti a příslušenství vyberte v objednávkovém formuláři (viz výklopná strana vpravo)

Technické zařízení v poloze 1

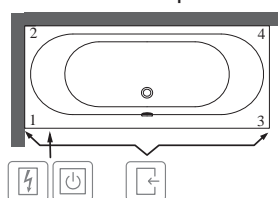

Technické zařízení v poloze 2

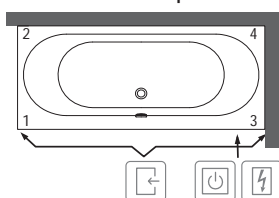

- Přístup přes
- Spínací skříňka
- Ovládání na okraji vany

XX = dosadíte kód barvy

Další informace o barvách jsou uvedeny na stránce na začátku kapitoly.
Další informace o hydromasážních systémech naleznete na straně 579.

AN

OBERON 2.0 Duo (obdelníková 1800 x 800) Quarry[®]

be

Součást dodávky:

Prodloužený odpad a přepad je standardní součástí dodávky (dodáváno s bílými i chromovanými krytkami).
Pro vany v barvě star white (96) doporučujeme použít chromovanou odtokovou a přepadovou soupravu.
Včetně noh (samolepicích), nastavitelné od 130 do 180 mm

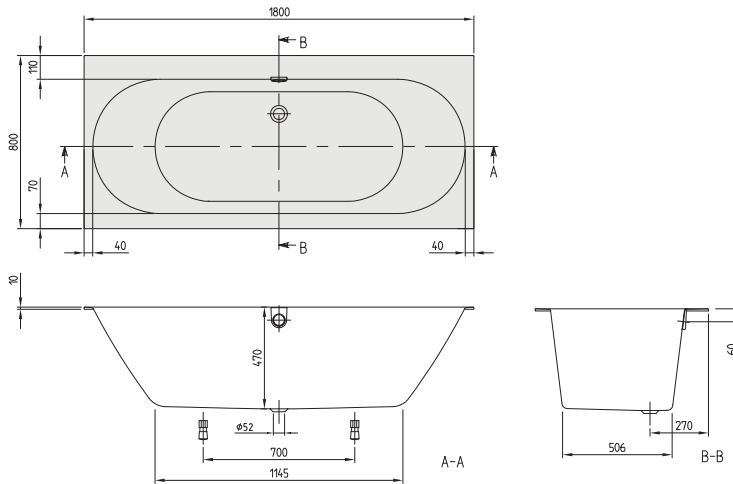

h = Montážní výška (až k okraji)	
Vana	605 - 645
Hydromasážní systém	638 - 651
UNITED bez systému	610 - 610
UNITED vč. systému	610 - 610
Profibox 2.0 bez systému	625 - 625
Profibox 2.0 vč. systému	625 - 625

Objednací číslo	Popis	Rozměry d x š	Rozměry dna d x š	Hloubka	Obsah (l) vč. 1 osoby	Váha kg	01, 96
UBQ 180 OBR 2DV-XX	Oberon 2.0	1800 x 800	1145 x 506	470	190	43,8	1.459,-

Príslušenství k vanám:

Objednací číslo	Popis	Cena
UCCON0475	Přerušení potrubí (speciální zařízení proti zpětnému toku), vč. přípojek	247,-
UPCON0136	Napouštění vody, integrované v přepadu, maximální průtok: 20 l/min	306,-
U90170061	Madla, 1 pár = 2 madla, pochromováno	248,-
U906100XX	Multifunkční podhlavník, pěnová hmota, 240 x 150 x 50 mm, dodává se v barvách Bali, Peru a Anthracite	99,-

Namontované volitelné příslušenství k vanám v kombinaci s:

Objednávkový formulář viz výklopná strana vpravo	pouze vana	Airpools		Hydropools		Combipools		Special Combipools	
		AE	AC	HE	HC	CE	CC	IP	AP
UNITED, volně stojící	2.307,-	<input type="checkbox"/>	<input type="checkbox"/>	<input type="checkbox"/>	<input type="checkbox"/>	<input type="checkbox"/>	<input type="checkbox"/>	<input type="checkbox"/>	<input type="checkbox"/>
UNITED, do rohu	1.694,-	<input type="checkbox"/>	<input type="checkbox"/>	<input type="checkbox"/>	<input type="checkbox"/>	<input type="checkbox"/>	<input type="checkbox"/>	<input type="checkbox"/>	<input type="checkbox"/>
Profibox 2.0, do výklenku	859,-	<input type="checkbox"/>	<input type="checkbox"/>	<input type="checkbox"/>	<input type="checkbox"/>	<input type="checkbox"/>	<input type="checkbox"/>	<input type="checkbox"/>	<input type="checkbox"/>
Profibox 2.0, do rohu	1.031,-	<input type="checkbox"/>	<input type="checkbox"/>	<input type="checkbox"/>	<input type="checkbox"/>	<input type="checkbox"/>	<input type="checkbox"/>	<input type="checkbox"/>	<input type="checkbox"/>
TouchLight barevné	806,-	<input type="checkbox"/>	<input type="checkbox"/>	<input type="checkbox"/>	<input type="checkbox"/>	<input type="checkbox"/>	<input type="checkbox"/>	<input type="checkbox"/>	<input type="checkbox"/>

Masážní systémy

Objednací číslo	Popis	Airpools		Hydropools		Combipools		Special Combipools	
		AE	AC	HE	HC	CE	CC	IP	AP
U__ 180 OBR 2A ½ V XX	Cena za hydromasážní systém včetně vany	3.449,-	3.909,-	3.549,-	5.149,-	4.649,-	6.249,-	7.249,-	10.449,-
U__ 180 OBR 2B ½ V XX	Cena za hydromasážní systém včetně vany, vč. armatury Multiplex Trio	3.795,-	4.255,-	3.895,-	5.495,-	4.995,-	6.595,-	7.595,-	10.795,-

U těchto hydromasážních systémů přesahuje technické zařízení obrys vany:

Technické zařízení v poloze 1	Stěna 2-4	-	-	-	-	-	-	-	+10
Technické zařízení v poloze 2	Stěna 2-4	-	-	-	-	-	-	-	+10

Za __ v čísle výrobku dosadíte kód hydromasážní vany.

½ v čísle výrobku nahradíte požadovaným umístěním technického zařízení (1 = technické zařízení v poloze 1, 2 = technické zařízení v poloze 2). Trysky pro oblast zad se nacházejí na straně technické instalace.

Další možnosti a příslušenství vyberte v objednávkovém formuláři (viz výklopná strana vpravo)

Technické zařízení v poloze 1

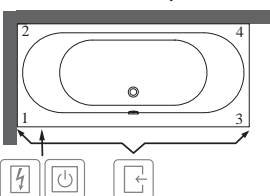

Technické zařízení v poloze 2

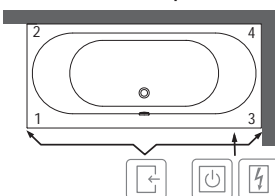

- Přístup přes
- Spínací skříňka
- Ovládání na okraji vany

XX = dosadíte kód barvy

Další informace o barvách jsou uvedeny na stránce na začátku kapitoly.
Další informace o hydromasážních systémech naleznete na straně 579.

OBERON 2.0 Duo (Pro přistavení ke stěně 1800 x 800) Quarryl®

be

Součást dodávky:

Prodloužený odpad a přepad je standardní součástí dodávky (dodáváno s bílými i chromovanými krytkami).
Pro vany v barvě star white (96) doporučujeme použít chromovanou odtokovou a přepadovou soupravu.

Technické informace:

Hydromasážní systémy nabízíme na vyžádání.

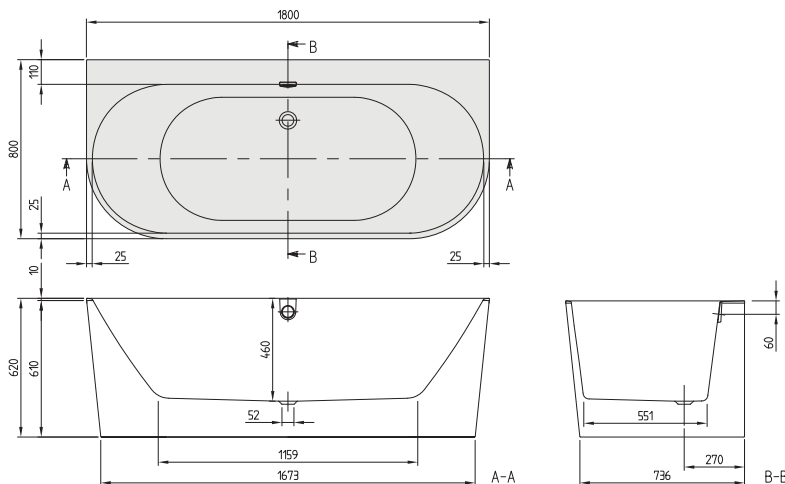

h = Montážní výška (až k okraji)	
Vana	610 - 610
Hydromasážní systém	610 - 610

Objednací číslo	Popis	Rozměry d x š	Rozměry dna d x š	Hloubka	Obsah (l) vč. 1 osoby	Váha kg	01, 96
UBQ 180 OBR 9CD00V-XX	Oberon 2.0, pro přistavení ke stěně, vč. quarrylového® panelu v barvě vany	1800 x 800	1159 x 551	460	205	102	2.900,-

Příslušenství k vanám:

Objednací číslo	Popis	Cena
UCCON0475	Přerušení potrubí (speciální zařízení proti zpětnému toku), vč. přípojek	247,-
UPCON0136	Napouštění vody, integrované v přepadu, maximální průtok: 20 l/min	306,-
U90170061	Madla, 1 pár = 2 madla, pochromováno	248,-
U906100XX	Multifunkční podhlavník, pěnová hmota, 240 x 150 x 50 mm, dodává se v barvách Bali, Peru a Anthracite	99,-

XX = dosadíte kód barvy

Další informace o barvách jsou uvedeny na stránce na začátku kapitoly.

Další informace o hydromasážních systémech naleznete na straně 579.

OBERON 2.0 Duo (Pro přistavení ke stěně 1800 x 800) Quarryl®, Colour on Demand

be

Součást dodávky:

Prodloužený odpad a přepad je standardní součástí dodávky (dodáváno s bílými i chromovanými krytkami).
Pro vany v barvě star white (96) doporučujeme použít chromovanou odtokovou a přepadovou soupravu.

Technické informace:

Hydromasážní systémy nabízíme na vyžádání.

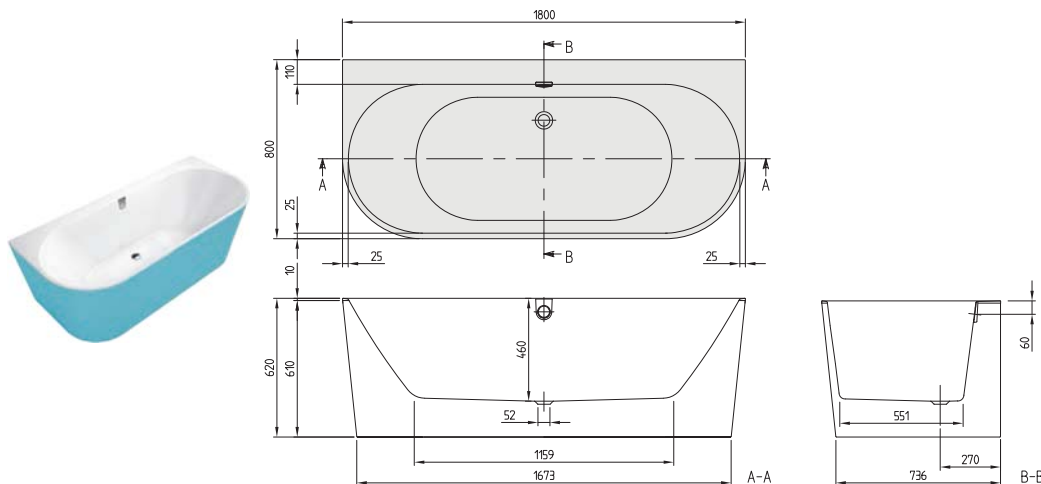

h = Montážní výška (až k okraji)	
Vana	610 - 610
Hydromasážní systém	610 - 610

Objednací číslo	Popis	Rozměry d x š	Rozměry dna d x š	Hloubka	Obsah (l) vč. 1 osoby	Váha kg	01, 96
UBQ 180 OBR 9CDBCX-XX	Oberon 2.0, pro přistavení ke stěně, vč. panelu (quarylového®) v barvě Colour on Demand	1800 x 800	1159 x 551	460	205	102	3.500,-

Příslušenství k vanám:

Objednací číslo	Popis	Cena
UCCON0475	Přerušení potrubí (speciální zařízení proti zpětnému toku), vč. přípojek	247,-
UPCON0136	Napouštění vody, integrované v přepadu, maximální průtok: 20 l/min	306,-
U90170061	Madla, 1 pár = 2 madla, pochromováno	248,-
U906100XX	Multifunkční podhlavník, pěnová hmota, 240 x 150 x 50 mm, dodává se v barvách Bali, Peru a Anthracite	99,-

Zakázková výroba provedení Colour on Demand: dodací lhůta 3 týdny. Pro vyřízení vaší objednávky použijte prosím v každém případě objednávkový formulář za kapitolou Vany na straně 572-573.

XX = dosadíte kód barvy

Další informace o barvách jsou uvedeny na stránce na začátku kapitoly.

Další informace o hydromasážních systémech naleznete na straně 579.

O.NOVO Solo (obdelníková 1600 x 700) akrylátová

be

Není součástí dodávky:

Sada noh není standardní součástí dodávky.
Prodloužený odpad a přeпад nutný.

Technické informace:

Vany s protiskluzovou úpravou se nedodávají s hydromasážními systémy.
Vany s protiskluzovou úpravou se dodávají pouze v barvě bílá alpin (01).

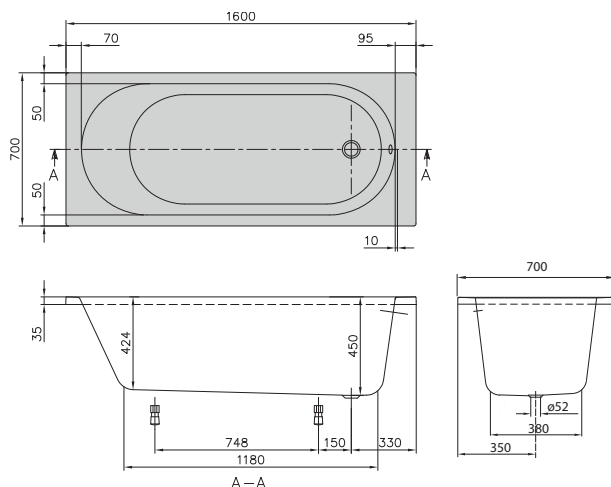

h = Montážní výška (až k okraji)	
Vana	575 - 625
Hydromasážní systém	595 - 635
Profibox 2.0 bez systému	585 - 585
Profibox 2.0 vč. systému	625 - 625

Objednací číslo	Popis	Rozměry d x š	Rozměry dna d x š	Hloubka	Obsah (l) vč. 1 osoby	Váha kg	01, 96
UBA 160 CAS 2V-XX	O.novo, Solo	1600 x 700	1180 x 400	450	125	20,00	605,-

Příslušenství k vanám:

Objednací číslo	Popis	Cena
U99740000	Nohy pro vany, plastové, pro vany s plochým dnem, nastavitelné od 130 do 180 mm	85,-
U90950461	Vhodná odpadová a přeпадová armatura (sifon), pochromováno	202,-
UCCON0475	Přerušení potrubí (speciální zařízení proti zpětnému toku), vč. přípojek	247,-
U90600361	Multiplex Trio, pochromováno	462,-
U90600461	Multiplex Trio, vč. speciálního zpětného ventilu, pochromováno	753,-
U90170061	Madla, 1 pár = 2 madla, pochromováno	248,-
U906100XX	Multifunkční podhlavník, pěnová hmota, 240 x 150 x 50 mm, dodává se v barvách Bali, Peru a Anthracite	99,-

Namontované volitelné příslušenství k vanám v kombinaci s:

Objednávkový formulář viz výklopná strana vpravo	pouze vana	Airpools		Hydropools		Combipools		Special Combipools	
		AE	AC	HE	HC	CE	CC	IP	AP
Profibox 2.0, do výklenku	859,-	○	○	○	-	-	-	-	-
Profibox 2.0, do rohu	1.031,-	○	○	○	-	-	-	-	-
TouchLight barevné	806,-	○	-	-	-	-	-	-	-
Hrubá protiskluzová úprava (VILBOGRIP)	137,-	○	-	-	-	-	-	-	-

Masážní systémy

Objednací číslo	Popis	Airpools		Hydropools		Combipools		Special Combipools	
		AE	AC	HE	HC	CE	CC	IP	AP
U__ 160 CAS 2A ½ V XX	Cena za hydromasážní systém včetně vany	2.595,-	3.055,-	2.695,-	4.295,-	3.795,-	5.395,-	6.395,-	9.595,-
U__ 160 CAS 2B ½ V XX	Cena za hydromasážní systém včetně vany, vč. armatury Multiplex Trio	2.941,-	3.401,-	3.041,-	4.641,-	4.141,-	5.741,-	6.741,-	9.941,-

U těchto hydromasážních systémů přesahuje technické zařízení obrys vany:

Technické zařízení v poloze 1	Stěna 1-3	-	-	-	-	-	-	+15	+20
Technické zařízení v poloze 2	Stěna 1-3	-	-	-	-	-	-	+15	+20
Technické zařízení v poloze 2	Stěna 2-4	-	-	-	-	-	-	+15	+20
	Stěna 2-4	-	-	-	-	-	-	+15	+20

Za __ v čísle výrobku dosadíte kód hydromasážní vany.

½ v čísle výrobku nahradíte požadovaným umístěním technického zařízení (1 = technické zařízení v poloze 1, 2 = technické zařízení v poloze 2). Trysky pro oblast zad se nacházejí na straně technické instalace.

Další možnosti a příslušenství vyberte v objednávkovém formuláři (viz výklopná strana vpravo)

Technické zařízení v poloze 1

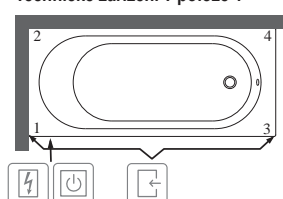

Technické zařízení v poloze 2

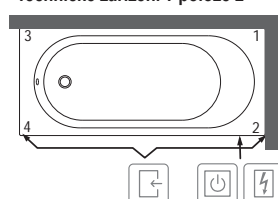

- Přístup přes
- Spínací skříňka
- Ovládání na okraji vany

XX = dosadíte kód barvy

Další informace o barvách jsou uvedeny na stránce na začátku kapitoly.

Další informace o hydromasážních systémech naleznete na straně 579.

O.NOVO Solo (obdelníková 1700 x 700) akrylátová

be

Není součástí dodávky:

Sada noh není standardní součástí dodávky.
Prodloužený odpad a přeпад nutný.

Technické informace:

Vany s protiskluzovou úpravou se nedodávají s hydromasážními systémy.
Vany s protiskluzovou úpravou se dodávají pouze v barvě bílá alpin (01).

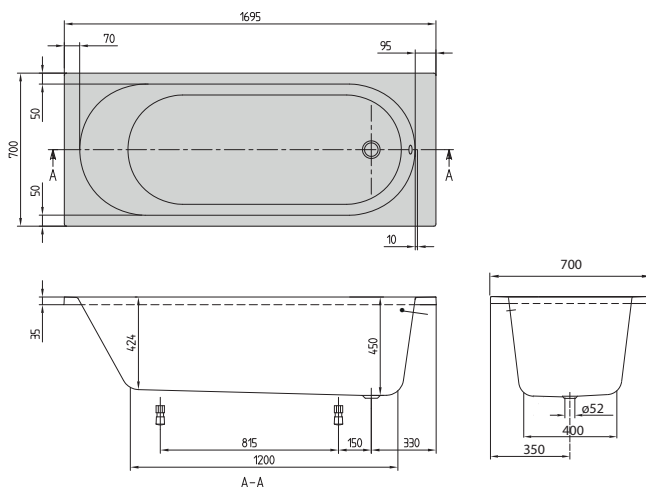

h = Montážní výška (až k okraji)	
Vana	575 - 625
Hydromasážní systém	595 - 635
Profibox 2.0 bez systému	585 - 585
Profibox 2.0 vč. systému	625 - 625

Objednací číslo	Popis	Rozměry d x š	Rozměry dna d x š	Hloubka	Obsah (l) vč. 1 osoby	Váha kg	01, 96
UBA 177 CAS 2V-XX	O.novo, Solo	1700 x 700	1200 x 400	450	140	22,00	605,-

Príslušenství k vanám:

Objednací číslo	Popis	Cena
U99740000	Nohy pro vany, plastové, pro vany s plochým dnem, nastavitelné od 130 do 180 mm	85,-
U90950461	Vhodná odpadová a přeпадová armatura (sifon), pochromováno	202,-
UCCON0475	Přerušení potrubí (speciální zařízení proti zpětnému toku), vč. přípojek	247,-
U90600361	Multiplex Trio, pochromováno	462,-
U90600461	Multiplex Trio, vč. speciálního zpětného ventilu, pochromováno	753,-
U90170061	Madla, 1 pár = 2 madla, pochromováno	248,-
U906100XX	Multifunkční podhlavník, pěnová hmota, 240 x 150 x 50 mm, dodává se v barvách Bali, Peru a Anthracite	99,-

Namontované volitelné příslušenství k vanám v kombinaci s:

Objednávkový formulář viz výklopná strana vpravo	pouze vana	Airpools		Hydropools		Combipools		Special Combipools	
		AE	AC	HE	HC	CE	CC	IP	AP
Profibox 2.0, do výklenku	859,-	○	○	○	○	○	○	-	-
Profibox 2.0, do rohu	1.031,-	○	○	○	○	○	○	-	-
TouchLight barevné	806,-	○	-	-	-	-	-	-	-
Hrubá protiskluzová úprava (VILBOGRIP)	137,-	○	-	-	-	-	-	-	-

Masážní systémy

Objednací číslo	Popis	Airpools		Hydropools		Combipools		Special Combipools	
		AE	AC	HE	HC	CE	CC	IP	AP
U__ 177 CAS 2A ½ V XX	Cena za hydromasážní systém včetně vany	2.595,-	3.055,-	2.695,-	4.295,-	3.795,-	5.395,-	6.395,-	9.595,-
U__ 177 CAS 2B ½ V XX	Cena za hydromasážní systém včetně vany, vč. armatury Multiplex Trio	2.941,-	3.401,-	3.041,-	4.641,-	4.141,-	5.741,-	6.741,-	9.941,-

U těchto hydromasážních systémů přesahuje technické zařízení obrys vany:

Technické zařízení v poloze 1	Stěna 1-3	-	-	-	-	-	-	+25	+35
Technické zařízení v poloze 2	Stěna 1-3	-	-	-	-	-	-	+25	+35
Technické zařízení v poloze 2	Stěna 2-4	-	-	-	-	-	-	+25	+35
	Stěna 2-4	-	-	-	-	-	-	+25	+35

Za __ v čísle výrobku dosadíte kód hydromasážní vany.

½ v čísle výrobku nahradíte požadovaným umístěním technického zařízení (1 = technické zařízení v poloze 1, 2 = technické zařízení v poloze 2). Trysky pro oblast zad se nacházejí na straně technické instalace.

Další možnosti a příslušenství vyberte v objednávkovém formuláři (viz výklopná strana vpravo)

Technické zařízení v poloze 1

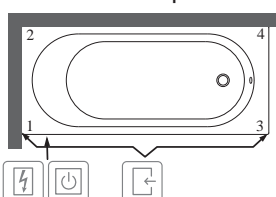

Technické zařízení v poloze 2

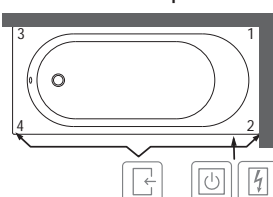

- Přístup přes
- Spínací skříňka
- Ovládání na okraji vany

XX = dosadíte kód barvy

Další informace o barvách jsou uvedeny na stránce na začátku kapitoly.

Další informace o hydromasážních systémech naleznete na straně 579.

O.NOVO Solo (obdelníková 1700 x 750) akrylátová

be

Není součástí dodávky:

Sada noh není standardní součástí dodávky.
Prodloužený odpad a přeпад nutný.

Technické informace:

Vany s protiskluzovou úpravou se nedodávají s hydromasážními systémy.
Vany s protiskluzovou úpravou se dodávají pouze v barvě bílá alpin (01).

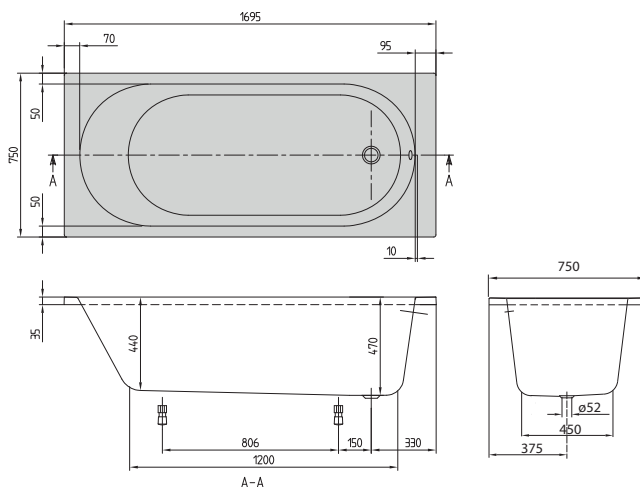

h = Montážní výška (až k okraji)	
Vana	595 - 645
Hydromasážní systém	615 - 655
Profibox 2.0 bez systému	585 - 585
Profibox 2.0 vč. systému	625 - 625

Objednací číslo	Popis	Rozměry d x š	Rozměry dna d x š	Hloubka	Obsah (l) vč. 1 osoby	Váha kg	01, 96
UBA 170 CAS 2V-XX	O.novo, Solo	1700 x 750	1200 x 430	470	170	22,00	605,-

Příslušenství k vanám:

Objednací číslo	Popis	Cena
U99740000	Nohy pro vany, plastové, pro vany s plochým dnem, nastavitelné od 130 do 180 mm	85,-
U90950461	Vhodná odpadová a přeпадová armatura (sifon), pochromováno	202,-
UCCON0475	Přerušení potrubí (speciální zařízení proti zpětnému toku), vč. přípojek	247,-
U90600361	Multiplex Trio, pochromováno	462,-
U90600461	Multiplex Trio, vč. speciálního zpětného ventilu, pochromováno	753,-
U90170061	Madla, 1 pár = 2 madla, pochromováno	248,-
U906100XX	Multifunkční podhlavník, pěnová hmota, 240 x 150 x 50 mm, dodává se v barvách Bali, Peru a Anthracite	99,-

Namontované volitelné příslušenství k vanám v kombinaci s:			Airpools		Hydropools		Combipools		Special Combipools	
Objednávkový formulář viz výklopná strana vpravo	popuze vana		AE	AC	HE	HC	CE	CC	IP	AP
Profibox 2.0, do výklenku	○	859,-	○	○	○	○	○	○	-	-
Profibox 2.0, do rohu	○	1.031,-	○	○	○	○	○	○	-	-
TouchLight barevné	○	806,-	-	-	-	-	-	-	-	-
Hrubá protiskluzová úprava (VILBOGRIP)	○	137,-	-	-	-	-	-	-	-	-

Masážní systémy		Airpools		Hydropools		Combipools		Special Combipools	
Objednací číslo	Popis	AE	AC	HE	HC	CE	CC	IP	AP
U__ 170 CAS 2A ½ V XX	Cena za hydromasážní systém včetně vany	2.595,-	3.055,-	2.695,-	4.295,-	3.795,-	5.395,-	6.395,-	9.595,-
U__ 170 CAS 2B ½ V XX	Cena za hydromasážní systém včetně vany, vč. armatury Multiplex Trio	2.941,-	3.401,-	3.041,-	4.641,-	4.141,-	5.741,-	6.741,-	9.941,-

U těchto hydromasážních systémů přesahuje technické zařízení obrys vany:

Technické zařízení v poloze 1	Stěna 1-3	-	-	-	-	-	-	+15	+25
	Stěna 2-4	-	-	-	-	-	-	+15	+25
Technické zařízení v poloze 2	Stěna 1-3	-	-	-	-	-	-	+15	+25
	Stěna 2-4	-	-	-	-	-	-	+15	+25

Za __ v čísle výrobku dosadíte kód hydromasážní vany.

½ v čísle výrobku nahradíte požadovaným umístěním technického zařízení (1 = technické zařízení v poloze 1, 2 = technické zařízení v poloze 2). Trysky pro oblast zad se nacházejí na straně technické instalace.

Další možnosti a příslušenství vyberte v objednávkovém formuláři (viz výklopná strana vpravo)

Technické zařízení v poloze 1

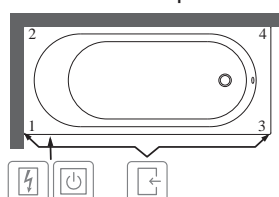

Technické zařízení v poloze 2

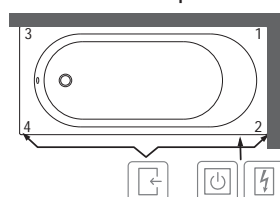

- Přístup přes
- Spínací skříňka
- Ovládání na okraji vany

XX = dosadíte kód barvy

Další informace o barvách jsou uvedeny na stránce na začátku kapitoly.

Další informace o hydromasážních systémech naleznete na straně 579.

O.NOVO Duo (obdelníková 1800 x 800) akrylátová

be

Není součástí dodávky:

Sada noh není standardní součástí dodávky.
Prodloužený odpad a přeпад nutný.

Technické informace:

Vany s protiskluzovou úpravou se nedodávají s hydromasážními systémy.
Vany s protiskluzovou úpravou se dodávají pouze v barvě bílá alpin (01).

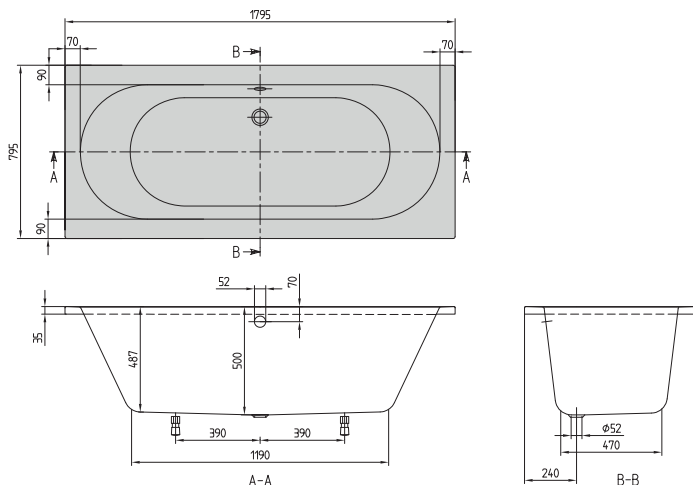

h = Montážní výška (až k okraji)	
Vana	625 - 675
Hydromasážní systém	645 - 685
Profibox 2.0 bez systému	625 - 625
Profibox 2.0 vč. systému	625 - 625

Objednací číslo	Popis	Rozměry d x š	Rozměry dna d x š	Hloubka	Obsah (l) vč. 1 osoby	Váha kg	01, 96
UBA 180 CAS 2V-XX	O.novo, Duo	1800 x 800	1190 x 470	500	200	23,50	689,-

Příslušenství k vanám:

Objednací číslo	Popis	Cena
U99740000	Nohy pro vany, plastové, pro vany s plochým dnem, nastavitelné od 130 do 180 mm	85,-
U90950461	Vhodná odpadová a přeпадová armatura (sifon), pochromováno	202,-
UCCON0475	Přerušování potrubí (speciální zařízení proti zpětnému toku), vč. přípojek	247,-
U90600361	Multiplex Trio, pochromováno	462,-
U90600461	Multiplex Trio, vč. speciálního zpětného ventilu, pochromováno	753,-
U90170061	Madla, 1 pár = 2 madla, pochromováno	248,-
U906100XX	Multifunkční podhlavník, pěnová hmota, 240 x 150 x 50 mm, dodává se v barvách Bali, Peru a Anthracite	99,-

Namontované volitelné příslušenství k vanám v kombinaci s:

Objednávkový formulář viz výklopná strana vpravo	pouze vana	Airpools		Hydropools		Combipools		Special Combipools	
		AE	AC	HE	HC	CE	CC	IP	AP
Profibox 2.0, do výklenku	859,-	o	o	o	o	o	o	o	o
Profibox 2.0, do rohu	1.031,-	o	o	o	o	o	o	o	o
TouchLight barevné	806,-	o	-	-	-	-	-	-	-
Hrubá protiskluzová úprava (VILBOGRIP)	137,-	o	-	-	-	-	-	-	-

Masážní systémy

Objednací číslo	Popis	Airpools		Hydropools		Combipools		Special Combipools	
		AE	AC	HE	HC	CE	CC	IP	AP
U__ 180 CAS 2A ½ V XX	Cena za hydromasážní systém včetně vany	2.679,-	3.139,-	2.779,-	4.379,-	3.879,-	5.479,-	6.479,-	9.679,-
U__ 180 CAS 2B ½ V XX	Cena za hydromasážní systém včetně vany, vč. armatury Multiplex Trio	3.025,-	3.485,-	3.125,-	4.725,-	4.225,-	5.825,-	6.825,-	10.025,-

Za __ v čísle výrobku dosadíte kód hydromasážní vany.

½ v čísle výrobku nahradíte požadovaným umístěním technického zařízení (1 = technické zařízení v poloze 1, 2 = technické zařízení v poloze 2). Trysky pro oblast zad se nacházejí na straně technické instalace.

Další možnosti a příslušenství vyberte v objednávkovém formuláři (viz výklopná strana vpravo)

Technické zařízení v poloze 1

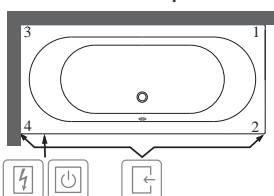

Technické zařízení v poloze 2

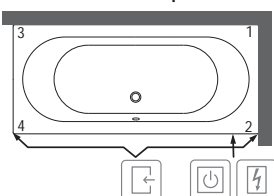

- Přístup přes
- Spínací skříňka
- Ovládání na okraji vany

XX = dosadíte kód barvy

Další informace o barvách jsou uvedeny na stránce na začátku kapitoly.
Další informace o hydromasážních systémech naleznete na straně 579.

O.NOVO Duo (obdelníková 1900 x 900) akrylátová

be

Není součástí dodávky:

Sada noh není standardní součástí dodávky.
Prodloužený odpad a přeпад nutný.

Technické informace:

Vany s protiskluzovou úpravou se nedodávají s hydromasážními systémy.
Vany s protiskluzovou úpravou se dodávají pouze v barvě bílá alpin (01).

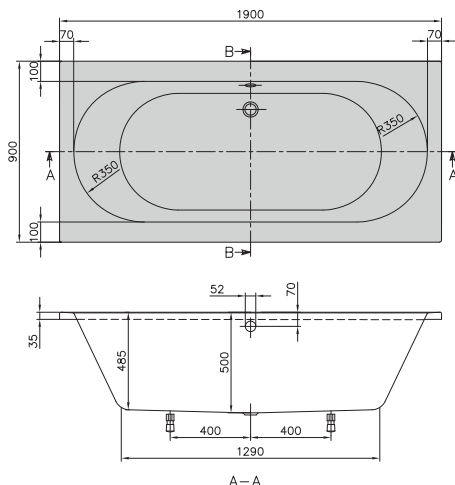

h = Montážní výška (až k okraji)	
Vana	625 - 675
Hydromasážní systém	645 - 685
Profibox 2.0 bez systému	625 - 625
Profibox 2.0 vč. systému	625 - 625

Objednací číslo	Popis	Rozměry d x š	Rozměry dna d x š	Hloubka	Obsah (l) vč. 1 osoby	Váha kg	01, 96
UBA 190 CAS 2V-XX	O.novo, Duo	1900 x 900	1290 x 550	500	220	26,00	926,-

Příslušenství k vanám:

Objednací číslo	Popis	Cena
U99740000	Nohy pro vany, plastové, pro vany s plochým dnem, nastavitelné od 130 do 180 mm	85,-
U90950461	Vhodná odpadová a přeпадová armatura (sifon), pochromováno	202,-
UCCON0475	Přerušení potrubí (speciální zařízení proti zpětnému toku), vč. přípojek	247,-
U90600361	Multiplex Trio, pochromováno	462,-
U90600461	Multiplex Trio, vč. speciálního zpětného ventilu, pochromováno	753,-
U90170061	Madla, 1 pár = 2 madla, pochromováno	248,-
U906100XX	Multifunkční podhlavník, pěnová hmota, 240 x 150 x 50 mm, dodává se v barvách Bali, Peru a Anthracite	99,-

Namontované volitelné příslušenství k vanám v kombinaci s:

Objednávkový formulář viz výklopná strana vpravo	pouze vana	Airpools		Hydropools		Combipools		Special Combipools	
		AE	AC	HE	HC	CE	CC	IP	AP
Profibox 2.0, do výklenku	859,-	○	○	○	○	○	○	○	○
Profibox 2.0, do rohu	1.031,-	○	○	○	○	○	○	○	○
TouchLight barevné	806,-	○	-	-	-	-	-	-	-
Hrubá protiskluzová úprava (VILBOGRIP)	137,-	○	-	-	-	-	-	-	-

Masážní systémy

Objednací číslo	Popis	Airpools		Hydropools		Combipools		Special Combipools	
		AE	AC	HE	HC	CE	CC	IP	AP
U__ 190 CAS 2A ½ V XX	Cena za hydromasážní systém včetně vany	2.916,-	3.376,-	3.016,-	4.616,-	4.116,-	5.716,-	6.716,-	9.916,-
U__ 190 CAS 2B ½ V XX	Cena za hydromasážní systém včetně vany, vč. armatury Multiplex Trio	3.262,-	3.722,-	3.362,-	4.962,-	4.462,-	6.062,-	7.062,-	10.262,-

Za __ v čísle výrobku dosadíte kód hydromasážní vany.

½ v čísle výrobku nahradíte požadovaným umístěním technického zařízení (1 = technické zařízení v poloze 1, 2 = technické zařízení v poloze 2). Trysky pro oblast zad se nacházejí na straně technické instalace.

Další možnosti a příslušenství vyberte v objednávkovém formuláři (viz výklopná strana vpravo)

Technické zařízení v poloze 1

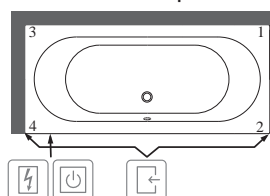

Technické zařízení v poloze 2

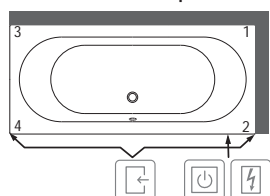

- Přístup přes
- Spínací skříňka
- Ovládání na okraji vany

XX = dosadíte kód barvy

Další informace o barvách jsou uvedeny na stránce na začátku kapitoly.

Další informace o hydromasážních systémech naleznete na straně 579.

SQUARO Duo (obdelníková 1700 x 750) Quarryl®

be

Součást dodávky: Včetně noh (samolepicích), nastavitelné od 130 do 180 mm
Není součástí dodávky: Prodloužený odpad a přepad nutný.

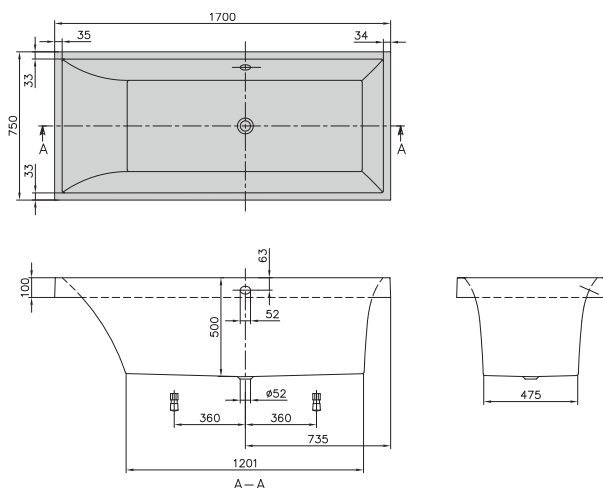

Quarryl®

h = Montážní výška (až k okraji)	
Vana	555 - 605
Hydromasážní systém	580 - 620

Objednací číslo	Popis	Rozměry d x š	Rozměry dna d x š	Hloubka	Obsah (l) vč. 1 osoby	Váha kg	01, 96
UBQ 170 SQR 2V-XX	Squaro	1700 x 750	1200 x 480	500	195	53,8	1.353,-

Príslušenství k vanám:

Objednací číslo	Popis	Cena
U90950461	Vhodná odpadová a přepadová armatura (sifon), pochromováno	202,-
UCCON0475	Přerušení potrubí (speciální zařízení proti zpětnému toku), vč. přípojek	247,-
U90600361	Multiplex Trio, pochromováno	462,-
U90600461	Multiplex Trio, vč. speciálního zpětného ventilu, pochromováno	753,-
U90170061	Madla, 1 pár = 2 madla, pochromováno	248,-
U906100XX	Multifunkční podhlavník, pěnová hmota, 240 x 150 x 50 mm, dodává se v barvách Bali, Peru a Anthracite	99,-

Namontované volitelné příslušenství k vanám v kombinaci s:

Objednávkový formulář viz výklopná strana vpravo	pouze vana	Airpools		Hydropools		Combipools		Special Combipools	
		AE	AC	HE	HC	CE	CC	IP	AP
TouchLight barevné	806,-	○	-	-	-	-	-	-	-

Masážní systémy

Objednací číslo	Popis	Airpools		Hydropools		Combipools		Special Combipools	
		AE	AC	HE	HC	CE	CC	IP	AP
U__ 170 SQR 2A ½ V XX	Cena za hydromasážní systém včetně vany	3.343,-	3.803,-	3.443,-	5.043,-	4.543,-	6.143,-	7.143,-	10.343,-
U__ 170 SQR 2B ½ V XX	Cena za hydromasážní systém včetně vany, vč. armatury Multiplex Trio	3.689,-	4.149,-	3.789,-	5.389,-	4.889,-	6.489,-	7.489,-	10.689,-

Za __ v čísle výrobku dosadíte kód hydromasážní vany.

½ v čísle výrobku nahradíte požadovaným umístěním technického zařízení (1 = technické zařízení v poloze 1, 2 = technické zařízení v poloze 2). Trysky pro oblast zad se nacházejí na straně technické instalace.

Další možnosti a příslušenství vyberte v objednávkovém formuláři (viz výklopná strana vpravo)

Technické zařízení v poloze 1

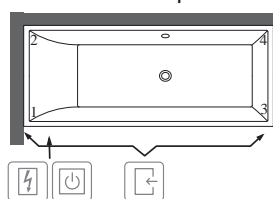

Technické zařízení v poloze 2

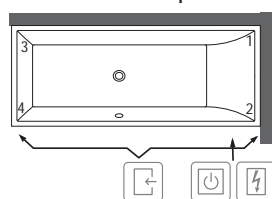

- Přístup přes
- Spínací skříňka
- Ovládání na okraji vany

XX = dosadíte kód barvy

Další informace o barvách jsou uvedeny na stránce na začátku kapitoly.

Další informace o hydromasážních systémech naleznete na straně 579.

SQUARO Duo (obdelníková 1800 x 800) Quaryl®

be

Součást dodávky: Včetně noh (samolepicích), nastavitelné od 130 do 180 mm
Není součástí dodávky: Prodloužený odpad a přeпад nutný.

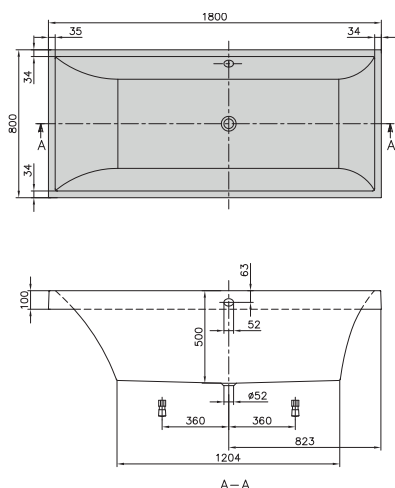

Quaryl®

h = Montážní výška (až k okraji)	
Vana	555 - 605
Hydromasážní systém	580 - 620

Objednací číslo	Popis	Rozměry d x š	Rozměry dna d x š	Hloubka	Obsah (l) vč. 1 osoby	Váha kg	01, 96
UBQ 180 SQR 2V-XX	Squaro	1800 x 800	1200 x 500	500	215	55,8	1.501,-

Príslušenství k vanám:

Objednací číslo	Popis	Cena
U90950461	Vhodná odpadová a přeпадová armatura (sifon), pochromováno	202,-
UCCON0475	Přerušení potrubí (speciální zařízení proti zpětnému toku), vč. přípojek	247,-
U90600361	Multiplex Trio, pochromováno	462,-
U90600461	Multiplex Trio, vč. speciálního zpětného ventilu, pochromováno	753,-
U90170061	Madla, 1 pár = 2 madla, pochromováno	248,-
U906100XX	Multifunkční podhlavník, pěnová hmota, 240 x 150 x 50 mm, dodává se v barvách Bali, Peru a Anthracite	99,-

Namontované volitelné příslušenství k vanám v kombinaci s:

Objednávkový formulář viz výklopná strana vpravo	pouze vana	Airpools		Hydropools		Combipools		Special Combipools	
		AE	AC	HE	HC	CE	CC	IP	AP
TouchLight barevné	806,-	○	-	-	-	-	-	-	-

Masážní systémy

Objednací číslo	Popis	Airpools		Hydropools		Combipools		Special Combipools	
		AE	AC	HE	HC	CE	CC	IP	AP
U__ 180 SQR 2A ½ V XX	Cena za hydromasážní systém včetně vany	3.491,-	3.951,-	3.591,-	5.191,-	4.691,-	6.291,-	7.291,-	10.491,-
U__ 180 SQR 2B ½ V XX	Cena za hydromasážní systém včetně vany, vč. armatury Multiplex Trio	3.837,-	4.297,-	3.937,-	5.537,-	5.037,-	6.637,-	7.637,-	10.837,-

Za __ v čísle výrobku dosadíte kód hydromasážní vany.

½ v čísle výrobku nahradíte požadovaným umístěním technického zařízení (1 = technické zařízení v poloze 1, 2 = technické zařízení v poloze 2). Trysky pro oblast zad se nacházejí na straně technické instalace.

Další možnosti a příslušenství vyberte v objednávkovém formuláři (viz výklopná strana vpravo)

Technické zařízení v poloze 1

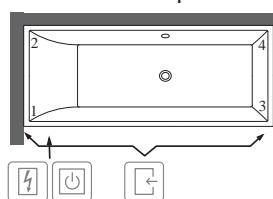

Technické zařízení v poloze 2

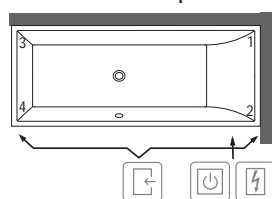

- Přístup přes
- Spínací skříňka
- Ovládání na okraji vany

XX = dosadíte kód barvy

Další informace o barvách jsou uvedeny na stránce na začátku kapitoly.

Další informace o hydromasážních systémech naleznete na straně 579.

AN

SQUARO (Rohová 1450 x 1450) Quarry®

be

Součást dodávky: Včetně noh (samolepicích), nastavitelné od 130 do 180 mm
Není součástí dodávky: Prodloužený odpad a přeпад nutný.
 Krycí panel (volitelně, dodává se vždy již namontovaný). Pozor: Krycí panel nelze instalovat dodatečně.
Technické informace: Výška panelu je 550mm.

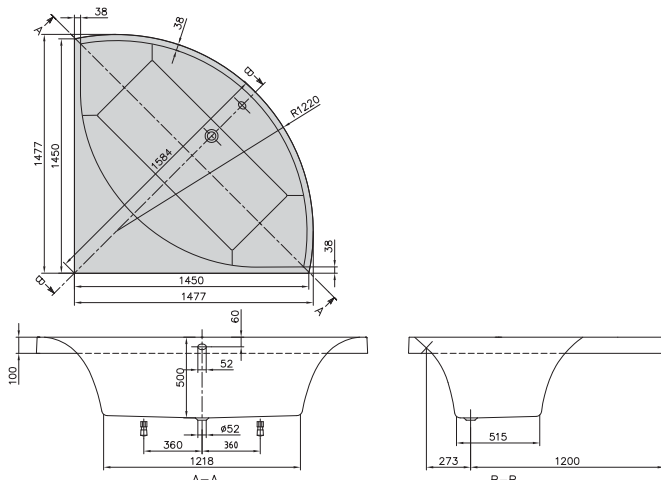

h = Montážní výška (až k okraji)	
Vana	555 - 605
Vana vč. panelu	550 - 650
Hydromasážní systém	580 - 620

Objednací číslo	Popis	Rozměry d x š	Rozměry dna d x š	Hloubka	Obsah (l) vč. 1 osoby	Váha kg	01, 96
UBQ 145 SQR 3V-XX	Squaro	1450 x 1450	1200 x 500	500	240	65,2	2.221,-

Príslušenství k vanám:

Objednací číslo	Popis	Cena
U90950461	Vhodná odpadová a přeпадová armatura (sifon), pochromováno	202,-
UCCON0475	Přerušení potrubí (speciální zařízení proti zpětnému toku), vč. přípojek	247,-
U90600361	Multiplex Trio, pochromováno	462,-
U90600461	Multiplex Trio, vč. speciálního zpětného ventilu, pochromováno	753,-
U906100XX	Multifunkční podhlavník, pěnová hmota, 240 x 150 x 50 mm, dodává se v barvách Bali, Peru a Anthracite	99,-

Namontované volitelné příslušenství k vanám v kombinaci s:
 Objednávkový formulář viz výklopná strana vpravo

	pouze vana	Airpools		Hydropools		Combipools		Special Combipools	
		AE	AC	HE	HC	CE	CC	IP	AP
Kryt v barvě vany	948,-	○	○	-	-	-	-	○	-
TouchLight barevné	806,-	○	-	-	-	-	-	-	-

Masážní systémy

Objednací číslo	Popis	Airpools		Hydropools		Combipools		Special Combipools	
		AE	AC	HE	HC	CE	CC	IP	AP
U__ 145 SQR 3A ½ V XX	Cena za hydromasážní systém včetně vany	4.211,-	4.671,-	4.311,-	5.911,-	5.411,-	7.011,-	8.011,-	11.211,-
U__ 145 SQR 3B ½ V XX	Cena za hydromasážní systém včetně vany, vč. armatury Multiplex Trio	4.557,-	5.017,-	4.657,-	6.257,-	5.757,-	7.357,-	8.357,-	11.557,-

U těchto hydromasážních systémů přesahuje technické zařízení obrys vany:

Technické zařízení v poloze	Stěna	AE	AC	HE	HC	CE	CC	IP	AP
1	Stěna 1-3	-	-	-	-	-	-	-	+35
	Stěna 1-4	-	-	-	-	-	-	-	+35
2	Stěna 1-4	-	-	-	-	-	-	-	+35
	Stěna 3-4	-	-	-	-	-	-	-	+35

Za __ v čísle výrobku dosadíte kód hydromasážní vany.

½ v čísle výrobku nahradíte požadovaným umístěním technického zařízení (1 = technické zařízení v poloze 1, 2 = technické zařízení v poloze 2). Trysky pro oblast zad se nacházejí na straně technické instalace.

Další možnosti a příslušenství vyberte v objednávkovém formuláři (viz výklopná strana vpravo)

Technické zařízení v poloze 1

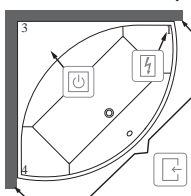

Technické zařízení v poloze 2

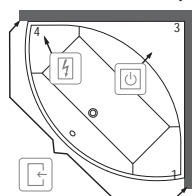

- Přístup přes
- Spínací skříňka
- Ovládání na okraji vany

XX = dosadíte kód barvy

Další informace o barvách jsou uvedeny na stránce na začátku kapitoly.
 Další informace o hydromasážních systémech naleznete na straně 579.

SQUARO Duo (Šestihhranná 1900 x 800) Quaryl®

be

Součást dodávky: Včetně noh (samolepicích), nastavitelné od 130 do 180 mm
Není součástí dodávky: Prodloužený odpad a přepad nutný.
Technické informace: Při montáži do rohu činí délka ramene 1344 mm.

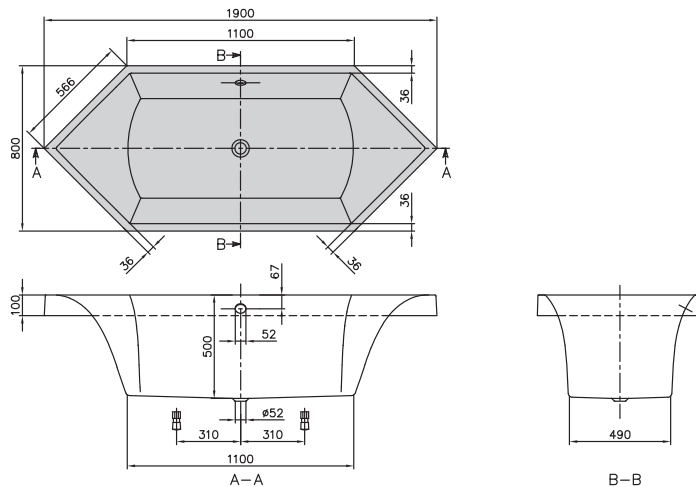

Quaryl®

h = Montážní výška (až k okraji)	
Vana	555 - 605
Hydromasážní systém	580 - 620

Objednací číslo	Popis	Rozměry d x š	Rozměry dna d x š	Hloubka	Obsah (l) vč. 1 osoby	Váha kg	01, 96
UBQ 190 SQR 6V-XX	Squaro	1900 x 800	1100 x 500	500	185	50,9	1.902,-

Příslušenství k vanám:

Objednací číslo	Popis	Cena
U90950461	Vhodná odpadová a přepadová armatura (sifon), pochromováno	202,-
UCCON0475	Přerušení potrubí (speciální zařízení proti zpětnému toku), vč. přípojek	247,-
U90600361	Multiplex Trio, pochromováno	462,-
U90600461	Multiplex Trio, vč. speciálního zpětného ventilu, pochromováno	753,-
U90170061	Madla, 1 pár = 2 madla, pochromováno	248,-
U906100XX	Multifunkční podhlavník, pěnová hmota, 240 x 150 x 50 mm, dodává se v barvách Bali, Peru a Anthracite	99,-

Namontované volitelné příslušenství k vanám v kombinaci s: Objednávkový formulář viz výklopná strana vpravo	pouze vana	Airpools		Hydropools		Combipools		Special Combipools	
		AE	AC	HE	HC	CE	CC	IP	AP
TouchLight barevné	806,-	○	-	-	-	-	-	-	-

Masážní systémy		Airpools		Hydropools		Combipools		Special Combipools	
Objednací číslo	Popis	AE	AC	HE	HC	CE	CC	IP	AP
U__ 190 SQR 6A ½ V XX	Cena za hydromasážní systém včetně vany	3.892,-	4.352,-	3.992,-	5.592,-	5.092,-	6.692,-	7.692,-	10.892,-
U__ 190 SQR 6B ½ V XX	Cena za hydromasážní systém včetně vany, vč. armatury Multiplex Trio	4.238,-	4.698,-	4.338,-	5.938,-	5.438,-	7.038,-	8.038,-	11.238,-

U těchto hydromasážních systémů přesahuje technické zařízení obrys vany:

Technické zařízení v poloze	Stěna	AE	AC	HE	HC	CE	CC	IP	AP
Technické zařízení v poloze 1	Stěna 3-6	-	-	-	-	-	-	-	+60
	Stěna 4-6	-	-	-	-	-	-	-	+60
Technické zařízení v poloze 2	Stěna 1-5	-	-	-	-	-	-	-	+60
	Stěna 2-5	-	-	-	-	-	-	-	+60

Za __ v čísle výrobku dosadíte kód hydromasážní vany.

½ v čísle výrobku nahradíte požadovaným umístěním technického zařízení (1 = technické zařízení v poloze 1, 2 = technické zařízení v poloze 2). Trysky pro oblast zad se nacházejí na straně technické instalace.

Další možnosti a příslušenství vyberte v objednávkovém formuláři (viz výklopná strana vpravo)

Technické zařízení v poloze 1

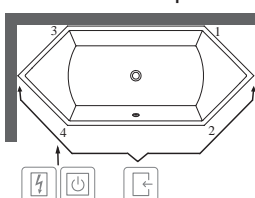

Technické zařízení v poloze 2

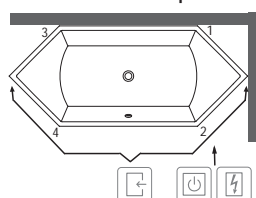

- Přístup přes
- Spínací skříňka
- Ovládání na okraji vany

XX = dosadíte kód barvy

Další informace o barvách jsou uvedeny na stránce na začátku kapitoly.

Další informace o hydromasážních systémech naleznete na straně 579.

SQUARO EDGE 12 Duo (obdelníková 1600 x 750) Quaryl®

be

Součást dodávky:

Prodloužený odpad a přeпад je standardní součástí dodávky (dodáváno s bílými i chromovanými krytkami).
Pro vany v barvě star white (96) doporučujeme použít chromovanou odtokovou a přeпадovou soupravu.
Včetně noh (samolepicích), nastavitelné od 130 do 180 mm

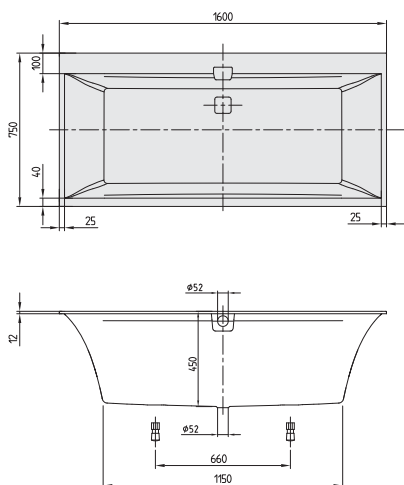

Quaryl®

h = Montážní výška (až k okrajům)	
Vana	595 - 645
Hydromasážní systém	620 - 660
Profibox 2.0 bez systému	585 - 585
Profibox 2.0 vč. systému	625 - 625

Objednací číslo	Popis	Rozměry d x š	Rozměry dna d x š	Hloubka	Obsah (l) vč. 1 osoby	Váha kg	01, 96
UBQ 160 SQE 2DV-XX	Squaro Edge 12	1600 x 750	1150 x 460	450	160	41,7	1.356,-

Příslušenství k vanám:

Objednací číslo	Popis	Cena
UPCON0123	Napouštění vody, integrované v přeřadu, maximální průtok: 20 l/min	306,-
UCCON0475	Přerušení potrubí (speciální zařízení proti zpětnému toku), vč. přípojek	247,-
U90170061	Madla, 1 pár = 2 madla, pochromováno	248,-
U906100XX	Multifunkční podhlavník, pěnová hmota, 240 x 150 x 50 mm, dodává se v barvách Bali, Peru a Anthracite	99,-

Namontované volitelné příslušenství k vanám v kombinaci s:

Objednávkový formulář viz výklopná strana vpravo	pouze vana	Airpools		Hydropools		Combpools		Special Combpools	
		AE	AC	HE	HC	CE	CC	IP	AP
Profibox 2.0, do výklenku	859,-	○	○	○	-	○	-	-	-
Profibox 2.0, do rohu	1.031,-	○	○	○	-	○	-	-	-
TouchLight barevné	806,-	○	-	-	-	-	-	-	-

Masážní systémy

Objednací číslo	Popis	Airpools		Hydropools		Combpools		Special Combpools	
		AE	AC	HE	HC	CE	CC	IP	AP
U__ 160 SQE 2A ½ V XX	Cena za hydromasážní systém včetně vany	3.346,-	3.806,-	3.446,-	5.046,-	4.546,-	6.146,-	7.146,-	10.346,-
U__ 160 SQE 2B ½ V XX	Cena za hydromasážní systém včetně vany, vč. armatury pro přívod vody	3.643,-	4.103,-	3.743,-	5.343,-	4.843,-	6.443,-	7.443,-	10.643,-

U těchto hydromasážních systémů přesahuje technické zařízení obrys vany:

Technické zařízení v poloze 1	Stěna 1-3	-	-	-	+5	-	+5	+5	+30
	Stěna 3-4	-	-	-	+10	-	+10	-	+70
Technické zařízení v poloze 2	Stěna 1-2	-	-	-	+10	-	+10	-	+70
	Stěna 1-3	-	-	-	+5	-	+5	+5	+30

Za __ v čísle výrobku dosadíte kód hydromasážní vany.

½ v čísle výrobku nahradíte požadovaným umístěním technického zařízení (1 = technické zařízení v poloze 1, 2 = technické zařízení v poloze 2). Trysky pro oblast zad se nacházejí na straně technické instalace.

Další možnosti a příslušenství vyberte v objednávkovém formuláři (viz výklopná strana vpravo)

Technické zařízení v poloze 1

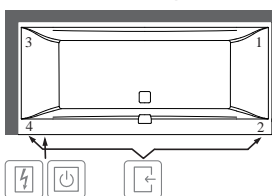

Technické zařízení v poloze 2

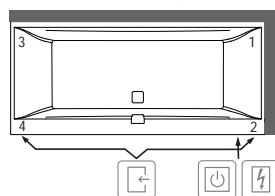

- Přístup přes
- Spínací skříňka
- Ovládání na okraji vany

XX = dosadíte kód barvy

Další informace o barvách jsou uvedeny na stránce na začátku kapitoly.
Další informace o hydromasážních systémech naleznete na straně 579.

SQUARO EDGE 12 Duo (obdelníková 1700 x 750) Quarry[®]

be

Součást dodávky:

Prodloužený odpad a přepad je standardní součástí dodávky (dodáváno s bílými i chromovanými krytkami).
Pro vany v barvě star white (96) doporučujeme použít chromovanou odtokovou a přepadovou soupravu.
Včetně noh (samolepicích), nastavitelné od 130 do 180 mm

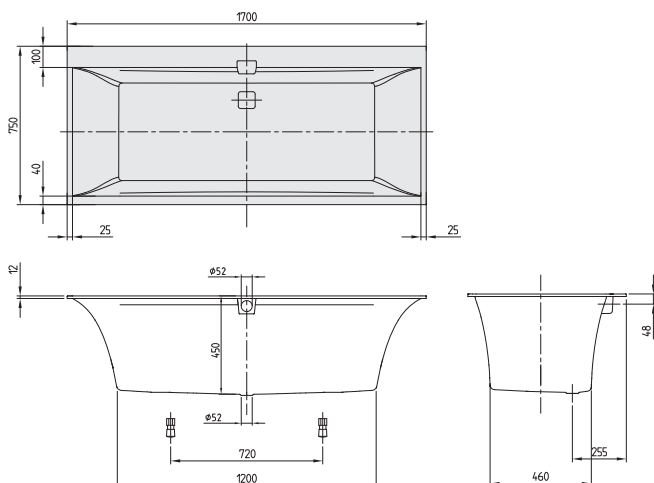

h = Montážní výška (až k okrajům)	
Vana	595 - 645
Hydromasážní systém	620 - 660
UNITED bez systému	610 - 610
UNITED vč. systému	610 - 610
Profibox 2.0 bez systému	585 - 585
Profibox 2.0 vč. systému	625 - 625

Objednací číslo	Popis	Rozměry d x š	Rozměry dna d x š	Hloubka	Obsah (l) vč. 1 osoby	Váha kg	01, 96
UBQ 170 SQE 2DV-XX	Squaro Edge 12	1700 x 750	1200 x 460	450	165	44,2	1.356,-

Príslušenství k vanám:

Objednací číslo	Popis	Cena
UPCON0123	Napouštění vody, integrované v přepadu, maximální průtok: 20 l/min	306,-
UCCON0475	Přerušení potrubí (speciální zařízení proti zpětnému toku), vč. přípojek	247,-
U90170061	Madla, 1 pár = 2 madla, pochromováno	248,-
U906100XX	Multifunkční podhlavník, pěnová hmota, 240 x 150 x 50 mm, dodává se v barvách Bali, Peru a Anthracite	99,-

Namontované volitelné příslušenství k vanám v kombinaci s: Objednávkový formulář viz výklopná strana vpravo	pouze vana	Airpools		Hydropools		Combipools		Special Combipools	
		AE	AC	HE	HC	CE	CC	IP	AP
UNITED, volně stojící	2.307,-	○	-	-	-	-	-	-	-
UNITED, do rohu	1.694,-	○	○	○	○	○	○	-	-
Profibox 2.0, do výklenku	859,-	○	○	○	○	○	○	○	-
Profibox 2.0, do rohu	1.031,-	○	○	○	○	○	○	○	-
TouchLight barevné	806,-	○	-	-	-	-	-	-	-

Masážní systémy	Objednací číslo	Popis	Airpools		Hydropools		Combipools		Special Combipools	
			AE	AC	HE	HC	CE	CC	IP	AP
U__ 170 SQE 2A ½ V XX		Cena za hydromasážní systém včetně vany	3.346,-	3.806,-	3.446,-	5.046,-	4.546,-	6.146,-	7.146,-	10.346,-
U__ 170 SQE 2B ½ V XX		Cena za hydromasážní systém včetně vany, vč. armatury pro přívod vody	3.643,-	4.103,-	3.743,-	5.343,-	4.843,-	6.443,-	7.443,-	10.643,-

U těchto hydromasážních systémů přesahuje technické zařízení obrys vany:

Technické zařízení v poloze 1	Stěna 1-3	Stěna 3-4	-	-	-	-	-	-	+30
Technické zařízení v poloze 2	Stěna 1-2	Stěna 1-3	-	-	-	-	-	-	+30

Za __ v čísle výrobku dosadíte kód hydromasážní vany.

½ v čísle výrobku nahradíte požadovaným umístěním technického zařízení (1 = technické zařízení v poloze 1, 2 = technické zařízení v poloze 2). Trysky pro oblast zad se nacházejí na straně technické instalace.

Další možnosti a příslušenství vyberte v objednávkovém formuláři (viz výklopná strana vpravo)

Technické zařízení v poloze 1

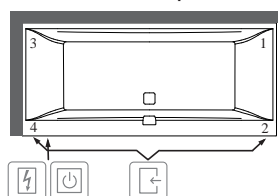

Technické zařízení v poloze 2

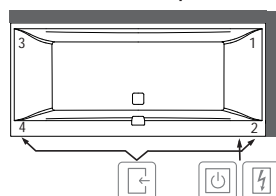

- Přístup přes
- Spínací skříňka
- Ovládání na okraji vany

XX = dosadíte kód barvy

Další informace o barvách jsou uvedeny na stránce na začátku kapitoly.

Další informace o hydromasážních systémech naleznete na straně 579.

SQUARO EDGE 12 Duo (obdelníková 1800 x 800) Quarry[®]

be

Součást dodávky:

Prodloužený odpad a přepad je standardní součástí dodávky (dodáváno s bílými i chromovanými krytkami).
Pro vany v barvě star white (96) doporučujeme použít chromovanou odtokovou a přepadovou soupravu.
Včetně noh (samolepicích), nastavitelné od 130 do 180 mm

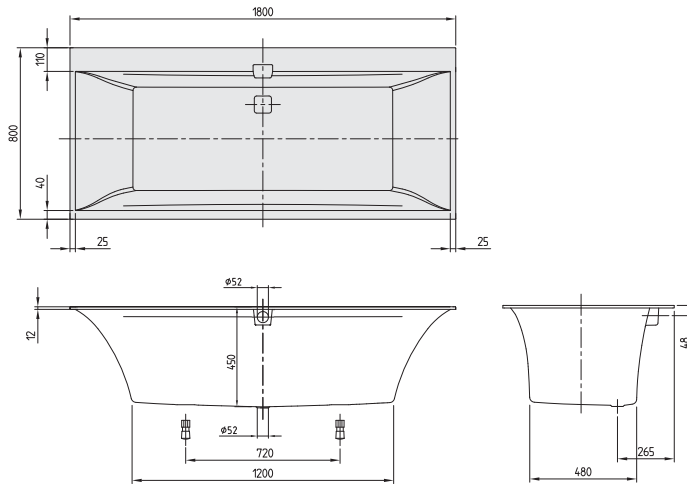

h = Montážní výška (až k okraji)	
Vana	595 - 645
Hydromasážní systém	620 - 660
UNITED bez systému	610 - 610
UNITED vč. systému	610 - 610
Profibox 2.0 bez systému	585 - 585
Profibox 2.0 vč. systému	625 - 625

Objednací číslo	Popis	Rozměry d x š	Rozměry dna d x š	Hloubka	Obsah (l) vč. 1 osoby	Váha kg	01, 96
UBQ 180 SQE 2DV-XX	Squaro Edge 12	1800 x 800	1200 x 480	450	180	44	1.531,-

Príslušenství k vanám:

Objednací číslo	Popis	Cena
UPCON0123	Napouštění vody, integrované v přepadu, maximální průtok: 20 l/min	306,-
UCCON0475	Přerušení potrubí (speciální zařízení proti zpětnému toku), vč. přípojek	247,-
U90170061	Madla, 1 pár = 2 madla, pochromováno	248,-
U906100XX	Multifunkční podhlavník, pěnová hmota, 240 x 150 x 50 mm, dodává se v barvách Bali, Peru a Anthracite	99,-

Namontované volitelné příslušenství k vanám v kombinaci s:

Objednávkový formulář viz výklopná strana vpravo	pouze vana	Airpools		Hydropools		Combipools		Special Combipools	
		AE	AC	HE	HC	CE	CC	IP	AP
UNITED, volně stojící	2.307,-	○	-	-	-	-	-	-	-
UNITED, do rohu	1.694,-	○	○	○	○	○	○	○	-
Profibox 2.0, do výklenku	859,-	○	○	○	○	○	○	○	-
Profibox 2.0, do rohu	1.031,-	○	○	○	○	○	○	○	-
TouchLight barevné	806,-	○	-	-	-	-	-	-	-

Masážní systémy

Objednací číslo	Popis	Airpools		Hydropools		Combipools		Special Combipools	
		AE	AC	HE	HC	CE	CC	IP	AP
U__ 180 SQE 2A ½ V XX	Cena za hydromasážní systém včetně vany	3.521,-	3.981,-	3.621,-	5.221,-	4.721,-	6.321,-	7.321,-	10.521,-
U__ 180 SQE 2B ½ V XX	Cena za hydromasážní systém včetně vany, vč. armatury pro přívod vody	3.818,-	4.278,-	3.918,-	5.518,-	5.018,-	6.618,-	7.618,-	10.818,-

U těchto hydromasážních systémů přesahuje technické zařízení obrys vany:

Technické zařízení v poloze 1	Stěna 3-4	-	-	-	-	-	-	-	+10
Technické zařízení v poloze 2	Stěna 1-2	-	-	-	-	-	-	-	+10

Za __ v čísle výrobku dosadíte kód hydromasážní vany.

½ v čísle výrobku nahradíte požadovaným umístěním technického zařízení (1 = technické zařízení v poloze 1, 2 = technické zařízení v poloze 2). Trysky pro oblast zad se nacházejí na straně technické instalace.

Další možnosti a příslušenství vyberte v objednávkovém formuláři (viz výklopná strana vpravo)

Technické zařízení v poloze 1

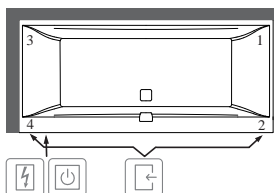

Technické zařízení v poloze 2

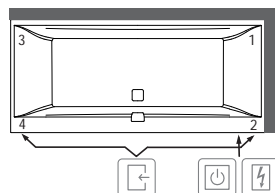

- Přístup přes
- Spínací skříňka
- Ovládání na okraji vany

XX = dosadíte kód barvy

Další informace o barvách jsou uvedeny na stránce na začátku kapitoly.
Další informace o hydromasážních systémech naleznete na straně 579.

SQUARO EDGE 12 Duo (obdelníková 1900 x 900) Quarry[®]

be

Součást dodávky:

Prodloužený odpad a přepad je standardní součástí dodávky (dodáváno s bílými i chromovanými krytkami).
Pro vany v barvě star white (96) doporučujeme použít chromovanou odtokovou a přepadovou soupravu.
Včetně noh (samolepicích), nastavitelné od 130 do 180 mm

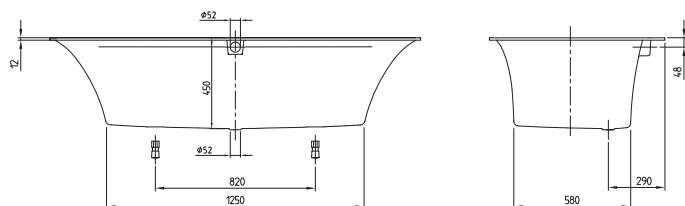
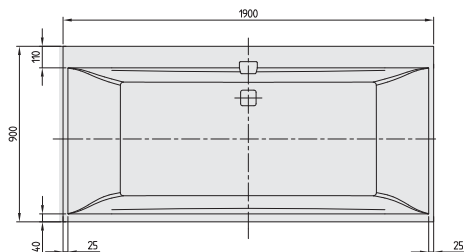

h = Montážní výška (až k okraji)	
Vana	595 - 645
Hydromasážní systém	620 - 660
UNITED bez systému	610 - 610
UNITED vč. systému	610 - 610
Profibox 2.0 bez systému	585 - 585
Profibox 2.0 vč. systému	625 - 625

Objednací číslo	Popis	Rozměry d x š	Rozměry dna d x š	Hloubka	Obsah (l) vč. 1 osoby	Váha kg	01, 96
UBQ 190 SQE 2DV-XX	Squaro Edge 12	1900 x 900	1250 x 580	450	240	50,9	1.648,-

Príslušenství k vanám:

Objednací číslo	Popis	Cena
UPCON0123	Napouštění vody, integrované v přepadu, maximální průtok: 20 l/min	306,-
UCCON0475	Přerušení potrubí (speciální zařízení proti zpětnému toku), vč. přípojek	247,-
U90170061	Madla, 1 pár = 2 madla, pochromováno	248,-
U906100XX	Multifunkční podhlavník, pěnová hmota, 240 x 150 x 50 mm, dodává se v barvách Bali, Peru a Anthracite	99,-

Namontované volitelné příslušenství k vanám v kombinaci s: Objednávkový formulář viz výklopná strana vpravo	pouze vana	Airpools		Hydropools		Combpools		Special Combpools	
		AE	AC	HE	HC	CE	CC	IP	AP
UNITED, volně stojící	2.307,-	○	-	-	-	-	-	-	-
UNITED, do rohu	1.694,-	○	○	○	○	○	○	○	-
Profibox 2.0, do výklenku	859,-	○	○	○	○	○	○	○	-
Profibox 2.0, do rohu	1.031,-	○	○	○	○	○	○	○	-
TouchLight barevné	806,-	○	-	-	-	-	-	-	-

Masážní systémy	Objednací číslo	Popis	Airpools		Hydropools		Combpools		Special Combpools	
			AE	AC	HE	HC	CE	CC	IP	AP
U__ 190 SQE 2A ½ V XX		Cena za hydromasážní systém včetně vany	3.638,-	4.098,-	3.738,-	5.338,-	4.838,-	6.438,-	7.438,-	10.638,-
U__ 190 SQE 2B ½ V XX		Cena za hydromasážní systém včetně vany, vč. armatury pro přívod vody	3.935,-	4.395,-	4.035,-	5.635,-	5.135,-	6.735,-	7.735,-	10.935,-

U těchto hydromasážních systémů přesahuje technické zařízení obrys vany:

Technické zařízení v poloze 1	Stěna 1-3	-	-	-	-	-	-	-	+5
Technické zařízení v poloze 2	Stěna 1-3	-	-	-	-	-	-	-	+5

Za __ v čísle výrobku dosadíte kód hydromasážní vany.

½ v čísle výrobku nahradíte požadovaným umístěním technického zařízení (1 = technické zařízení v poloze 1, 2 = technické zařízení v poloze 2). Trysky pro oblast zad se nacházejí na straně technické instalace.

Další možnosti a příslušenství vyberte v objednávkovém formuláři (viz výklopná strana vpravo)

Technické zařízení v poloze 1

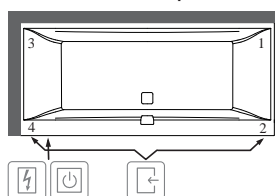

Technické zařízení v poloze 2

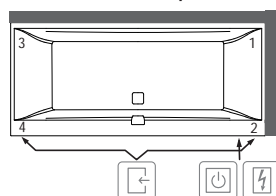

- Přístup přes
- Spínací skříňka
- Ovládání na okraji vany

XX = dosadíte kód barvy

Další informace o barvách jsou uvedeny na stránce na začátku kapitoly.

Další informace o hydromasážních systémech naleznete na straně 579.

SQUARO EDGE 12 Duo (Oválná 1800 x 800) Quarryl®

be

Součást dodávky:

Prodloužený odpad a přepad je standardní součástí dodávky (dodáváno s bílými i chromovanými krytkami).
Pro vany v barvě star white (96) doporučujeme použít chromovanou odtokovou a přepadovou soupravu.
Včetně noh (samolepicích), nastavitelné od 130 do 180 mm

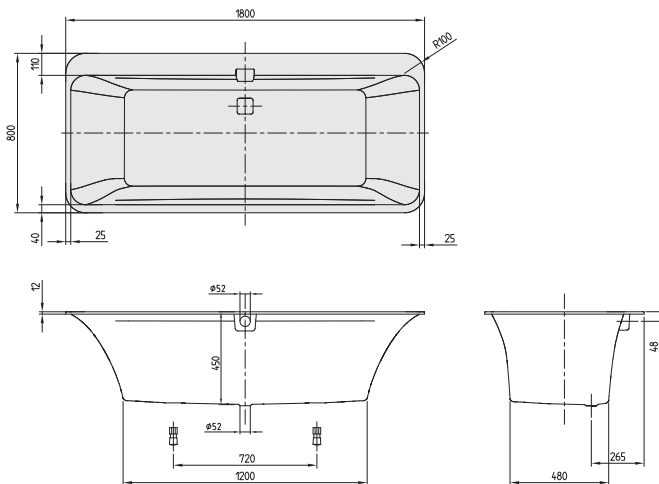

h = Montážní výška (až k okraji)	
Vana	595 - 645
Hydromasážní systém	620 - 660

Objednací číslo	Popis	Rozměry d x š	Rozměry dna d x š	Hloubka	Obsah (l) vč. 1 osoby	Váha kg	01, 96
UBQ 180 SQE 7DV-XX	Squaro Edge 12	1800 x 800	1200 x 480	450	180	44	1.871,-

Příslušenství k vanám:

Objednací číslo	Popis	Cena
UPCON0123	Napouštění vody, integrované v přepadu, maximální průtok: 20 l/min	306,-
UCCON0475	Přerušení potrubí (speciální zařízení proti zpětnému toku), vč. přípojek	247,-
U90170061	Madla, 1 pár = 2 madla, pochromováno	248,-
U906100XX	Multifunkční podhlavník, pěnová hmota, 240 x 150 x 50 mm, dodává se v barvách Bali, Peru a Anthracite	99,-

Namontované volitelné příslušenství k vanám v kombinaci s:

Objednávkový formulář viz výklopná strana vpravo	popuze vana	Airpools		Hydropools		Combipools		Special Combipools	
		AE	AC	HE	HC	CE	CC	IP	AP
TouchLight barevné	806,-	○	-	-	-	-	-	-	-

Masážní systémy		Airpools		Hydropools		Combipools		Special Combipools	
Objednací číslo	Popis	AE	AC	HE	HC	CE	CC	IP	AP
U__ 180 SQE 7A ½ V XX	Cena za hydromasážní systém včetně vany	3.861,-	4.321,-	3.961,-	5.561,-	5.061,-	6.661,-	7.661,-	10.861,-
U__ 180 SQE 7B ½ V XX	Cena za hydromasážní systém včetně vany, vč. armatury pro přívod vody	4.158,-	4.618,-	4.258,-	5.858,-	5.358,-	6.958,-	7.958,-	11.158,-

U těchto hydromasážních systémů přesahuje technické zařízení obrys vany:

Technické zařízení v poloze	Stěna	AE	AC	HE	HC	CE	CC	IP	AP
Technické zařízení v poloze 1	Stěna 3-4	-	-	-	-	-	-	-	+10
Technické zařízení v poloze 2	Stěna 1-2	-	-	-	-	-	-	-	+10

Za __ v čísle výrobku dosadíte kód hydromasážní vany.

½ v čísle výrobku nahradíte požadovaným umístěním technického zařízení (1 = technické zařízení v poloze 1, 2 = technické zařízení v poloze 2). Trysky pro oblast zad se nacházejí na straně technické instalace.

Další možnosti a příslušenství vyberte v objednávkovém formuláři (viz výklopná strana vpravo)

Technické zařízení v poloze 1

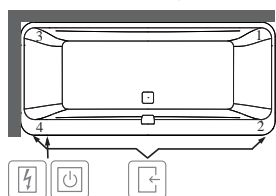

Technické zařízení v poloze 2

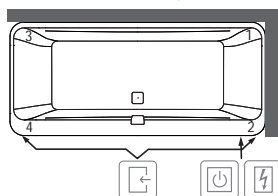

- Přístup přes
- Spínací skříňka
- Ovládání na okraji vany

XX = dosadíte kód barvy

Další informace o barvách jsou uvedeny na stránce na začátku kapitoly.
Další informace o hydromasážních systémech naleznete na straně 579.

SQUARO EDGE 12 Duo (verze do prostoru 1800 x 800) Quarry¹

be

Součást dodávky:

Prodloužený odpad a přepad je standardní součástí dodávky (dodáváno s bílými i chromovanými krytkami).
Pro vany v barvě star white (96) doporučujeme použít chromovanou odtokovou a přepadovou soupravu.

Technické informace:

Hydromasážní systémy nabízíme na vyžádání.

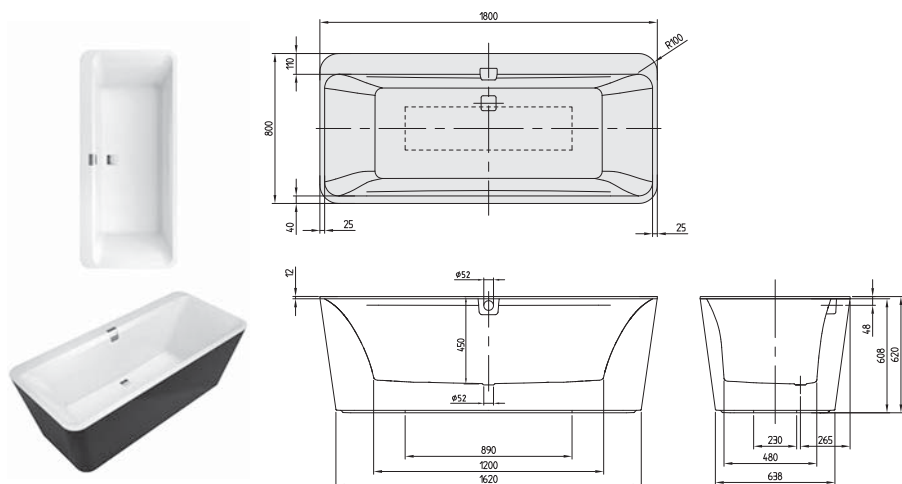

h = Montážní výška (až k okraji)	
Vana vč. panelu	608 - 608

Objednací číslo	Popis	Rozměry d x š	Rozměry dna d x š	Hloubka	Obsah (l) vč. 1 osoby	Váha kg	01, 96
UBQ 180 SQE 7PDV-XX	Squaro Edge 12, vč. panelu v barvě vany	1800 x 800	1200 x 480	450	180	110,4	3.527,-
UBQ 180 SQE 7PDT1V-01	Squaro Edge 12, vč. quarryového® panelu (Graphite Noir)						4.024,-

Príslušenství k vanám:

Objednací číslo	Popis	Cena
UPCON0123	Napouštění vody, integrované v přepadu, maximální průtok: 20 l/min	306,-
UCCON0475	Přerušení potrubí (speciální zařízení proti zpětnému toku), vč. přípojek	247,-
U90170061	Madla, 1 pár = 2 madla, pochromováno	248,-
U906100XX	Multifunkční podhlavník, pěnová hmota, 240 x 150 x 50 mm, dodává se v barvách Bali, Peru a Anthracite	99,-

XX = dosadíte kód barvy

Další informace o barvách jsou uvedeny na stránce na začátku kapitoly.

Další informace o hydromasážních systémech naleznete na straně 579.

SQUARO EDGE 12 Duo (verze do prostoru 1800 x 800) Quarry¹®, Colour on Demand

be

Součást dodávky:

Prodloužený odpad a přepad je standardní součástí dodávky (dodáváno s bílými i chromovanými krytkami).
Pro vany v barvě star white (96) doporučujeme použít chromovanou odtokovou a přepadovou soupravu.

Technické informace:

Hydromasážní systémy nabízíme na vyžádání.

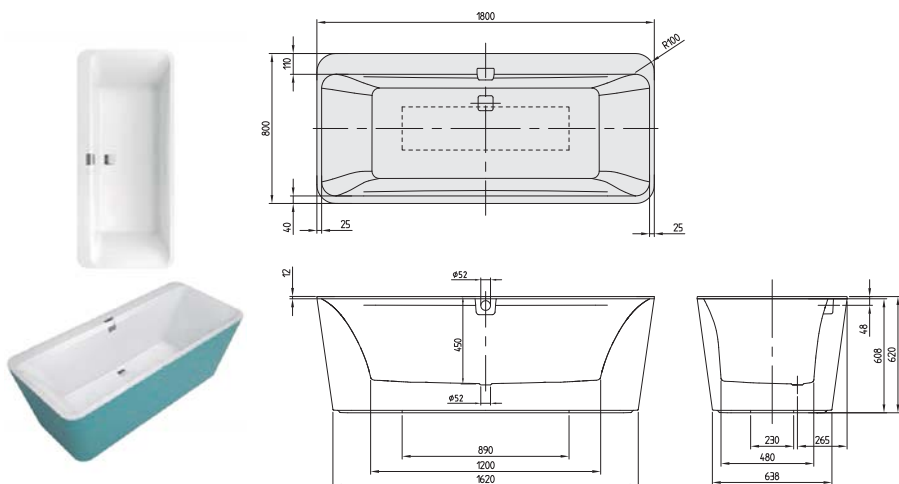

h = Montážní výška (až k okraji)	
Vana vč. panelu	608 - 608

Objednací číslo	Popis	Rozměry d x š	Rozměry dna d x š	Hloubka	Obsah (l) vč. 1 osoby	Váha kg	01, 96
UBQ 180 SQE 7PDBCX-XX	Squaro Edge 12, verze do prostoru, vč. panelu (quarylového®) v barvě Colour on Demand	1800 x 800	1200 x 480	450	180	110,4	4.192,-

Příslušenství k vanám:

Objednací číslo	Popis	Cena
UPCON0123	Napouštění vody, integrované v přepadu, maximální průtok: 20 l/min	306,-
UCCON0475	Přerušení potrubí (speciální zařízení proti zpětnému toku), vč. přípojek	247,-
U90170061	Madla, 1 pár = 2 madla, pochromováno	248,-
U906100XX	Multifunkční podhlavník, pěnová hmota, 240 x 150 x 50 mm, dodává se v barvách Bali, Peru a Anthracite	99,-

Zakázková výroba provedení Colour on Demand: dodací lhůta 3 týdny. Pro vyřízení vaší objednávky použijte prosím v každém případě objednávkový formulář za kapitolou Vany na straně 572-573.

XX = dosadíte kód barvy

Další informace o barvách jsou uvedeny na stránce na začátku kapitoly.
Další informace o hydromasážních systémech naleznete na straně 579.

SQUARO Excellence Duo (verze do prostoru 1800 x 800) Quaryl®

be

Součást dodávky:

Prodloužený odpad a přepad je standardní součástí dodávky (dodáváno s bílými i chromovanými krytkami).
Pro vany v barvě star white (96) doporučujeme použít chromovanou odtokovou a přepadovou soupravu.

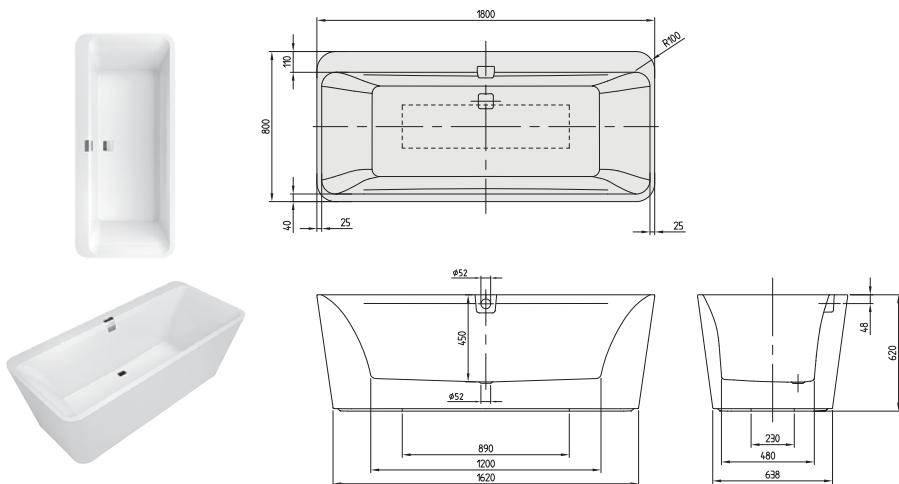

h = Montážní výška (až k okraji)	
Vana	620 - 620

Objednací číslo	Popis	Rozměry d x š	Rozměry dna d x š	Hloubka	Obsah (l) vč. 1 osoby	Váha kg	01, 96
UBQ 180 SQE 9W2V-XX	Squaro, bez spoje mezi vanou a panelem, vč. namontované výpusti a přepadu (pochromované), Excellence	1800 x 800	1200 x 480	450	180	105	4.149,-
UBQ 180 SQE 9T2V-XX	Squaro, bez spoje mezi vanou a panelem, panelem, vč. namontované výpusti a přepadu (pochromované) a napouštění přepadem, Excellence						4.428,-

Příslušenství k vanám:

Objednací číslo	Popis	Cena
UCCON0475	Přerušení potrubí (speciální zařízení proti zpětnému toku), vč. přípojek	247,-
U90170061	Madla, 1 pár = 2 madla, pochromováno	248,-
U906100XX	Multifunkční podhlavník, pěnová hmota, 240 x 150 x 50 mm, dodává se v barvách Bali, Peru a Anthracite	99,-

XX = dosadíte kód barvy

Další informace o barvách jsou uvedeny na stránce na začátku kapitoly.

Další informace o hydromasážních systémech naleznete na straně 579.

SQUARO Excellence Duo (verze do prostoru 1800 x 800) Quaryl®

be

Součást dodávky:

Prodloužený odpad a přepad je standardní součástí dodávky (dodáváno s bílými i chromovanými krytkami).
Pro vany v barvě star white (96) doporučujeme použít chromovanou odtokovou a přepadovou soupravu.

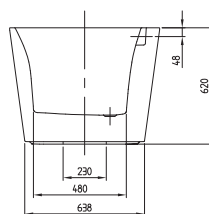
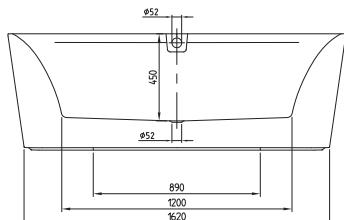
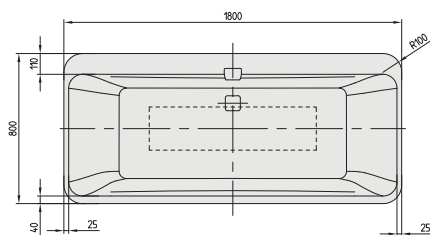

h = Montážní výška (až k okraji)	
Vana	620 - 620

Objednací číslo	Popis	Rozměry d x š	Rozměry dna d x š	Hloubka	Obsah (l) vč. 1 osoby	Váha kg	01, 96
UBQ 180 SQE 9T2BCV-XX	Squaro, bez spoje mezi vanou a panelem, Colour on Demand (Quaryl®), panelem, vč. namontované výpusti a přepadu (pochromované) a napouštění přepadem, Excellence	1800 x 800	1200 x 480	450	180	110,4	5.163,-
UBQ 180 SQE 9W2BCV-XX	Squaro, bez spoje mezi vanou a panelem, Colour on Demand (Quaryl®), vč. namontované výpusti a přepadu (pochromované), Excellence						4.884,-

Příslušenství k vanám:

Objednací číslo	Popis	Cena
UCCON0475	Přerušení potrubí (speciální zařízení proti zpětnému toku), vč. přípojek	247,-
U90170061	Madla, 1 pár = 2 madla, pochromováno	248,-
U906100XX	Multifunkční podhlavník, pěnová hmota, 240 x 150 x 50 mm, dodává se v barvách Bali, Peru a Anthracite	99,-

Zakázková výroba provedení Colour on Demand: dodací lhůta 3 týdny. Pro vyřízení vaší objednávky použijte prosím v každém případě objednávkový formulář za kapitolou Vany na straně 572-573.

XX = dosadíte kód barvy

Další informace o barvách jsou uvedeny na stránce na začátku kapitoly.
Další informace o hydromasážních systémech naleznete na straně 579.

SUBWAY Duo (obdelníková 1600 x 700) akrylátová

be

Není součástí dodávky:

Sada noh není standardní součástí dodávky.

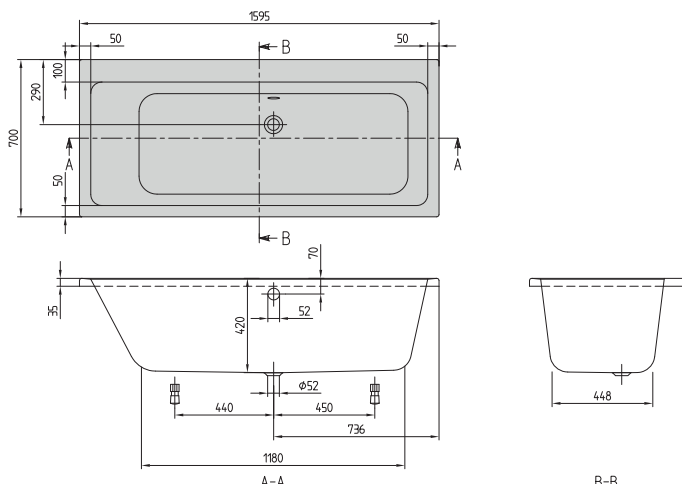

h = Montážní výška (až k okrajům)	
Vana	525 - 575
Hydromasážní systém	565 - 605
Profibox 2.0 bez systému	585 - 585
Profibox 2.0 vč. systému	625 - 625

Objednací číslo	Popis	Rozměry d x š	Rozměry dna d x š	Hloubka	Obsah (l) vč. 1 osoby	Váha kg	01, 96
UBA 167 SUB 2V-XX	Subway	1600 x 700	1200 x 440	420	125	20	853,-

Příslušenství k vanám:

Objednací číslo	Popis	Cena
U99740000	Nohy pro vany, plastové, pro vany s plochým dnem, nastavitelné od 130 do 180 mm	85,-
U90950461	Vhodná odpadová a přepadová armatura (sifon), pochromováno	202,-
UCCON0475	Přerušení potrubí (speciální zařízení proti zpětnému toku), vč. přípojek	247,-
U90600361	Multiplex Trio, pochromováno	462,-
U90600461	Multiplex Trio, vč. speciálního zpětného ventilu, pochromováno	753,-
U90170061	Madla, 1 pár = 2 madla, pochromováno	248,-
U906100XX	Multifunkční podhlavník, pěnová hmota, 240 x 150 x 50 mm, dodává se v barvách Bali, Peru a Anthracite	99,-

Namontované volitelné příslušenství k vanám v kombinaci s:			Airpools		Hydropools		Combipools		Special Combipools	
Objednávkový formulář viz výklopná strana vpravo	pouze vana		AE	AC	HE	HC	CE	CC	IP	AP
Profibox 2.0, do výklenku	859,-	○	○	○	○	-	○	-	-	-
Profibox 2.0, do rohu	1.031,-	○	○	○	-	○	-	-	-	-
TouchLight barevné	806,-	○	-	-	-	-	-	-	-	-

Masážní systémy		Airpools		Hydropools		Combipools		Special Combipools	
Objednací číslo	Popis	AE	AC	HE	HC	CE	CC	IP	AP
U__ 167 SUB 2A ½ V XX	Cena za hydromasážní systém včetně vany	2.843,-	3.303,-	2.943,-	4.543,-	4.043,-	5.643,-	6.643,-	9.843,-
U__ 167 SUB 2B ½ V XX	Cena za hydromasážní systém včetně vany, vč. armatury Multiplex Trio	3.189,-	3.649,-	3.289,-	4.889,-	4.389,-	5.989,-	6.989,-	10.189,-

U těchto hydromasážních systémů přesahuje technické zařízení obrys vany:

Technické zařízení v poloze 1	Stěna 1-2	Stěna 1-3	Stěna 1-2	Stěna 1-3
Technické zařízení v poloze 2	-	-	-	-
	-	-	+10	+10
	-	-	-	+10
	-	-	+10	+10

Za __ v čísle výrobku dosadíte kód hydromasážní vany.

½ v čísle výrobku nahradíte požadovaným umístěním technického zařízení (1 = technické zařízení v poloze 1, 2 = technické zařízení v poloze 2). Trysky pro oblast zad se nacházejí na straně technické instalace.

Další možnosti a příslušenství vyberte v objednávkovém formuláři (viz výklopná strana vpravo)

Technické zařízení v poloze 1

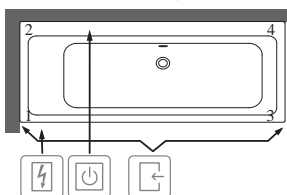

Technické zařízení v poloze 2

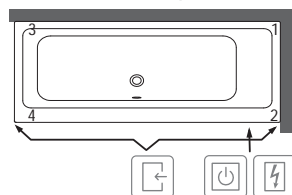

- Přístup přes
- Spínací skříňka
- Ovládání na okraji vany

XX = dosadíte kód barvy

Další informace o barvách jsou uvedeny na stránce na začátku kapitoly.

Další informace o hydromasážních systémech naleznete na straně 579.

AN

SUBWAY Duo (obdelníková 1700 x 750) akrylátová

be

Není součástí dodávky:

Sada noh není standardní součástí dodávky.

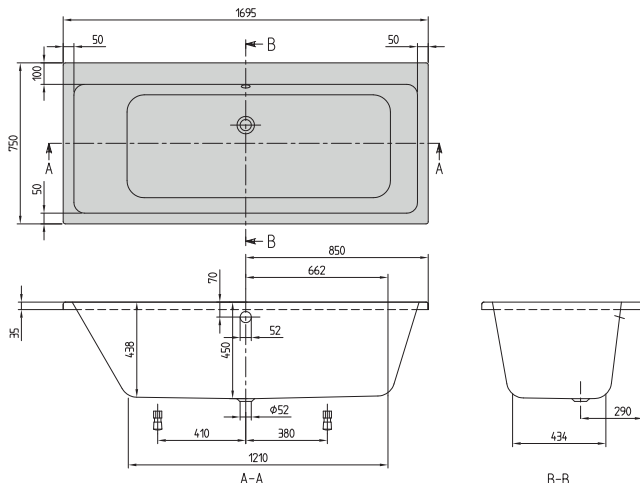

h = Montážní výška (až k okrajům)	
Vana	555 - 605
Hydromasážní systém	595 - 635
Profibox 2.0 bez systému	585 - 585
Profibox 2.0 vč. systému	625 - 625

Objednací číslo	Popis	Rozměry d x š	Rozměry dna d x š	Hloubka	Obsah (l) vč. 1 osoby	Váha kg	01, 96
UBA 170 SUB 2V-XX	Subway	1700 x 750	1210 x 470	450	160	22	971,-

Průslušenství k vanám:

Objednací číslo	Popis	Cena
U99740000	Nohy pro vany, plastové, pro vany s plochým dnem, nastavitelné od 130 do 180 mm	85,-
U90950461	Vhodná odpadová a přepadová armatura (sifon), pochromováno	202,-
UCCON0475	Přerušení potrubí (speciální zařízení proti zpětnému toku), vč. přípojek	247,-
U90600361	Multiplex Trio, pochromováno	462,-
U90600461	Multiplex Trio, vč. speciálního zpětného ventilu, pochromováno	753,-
U90170061	Madla, 1 pár = 2 madla, pochromováno	248,-
U906100XX	Multifunkční podhlavník, pěnová hmota, 240 x 150 x 50 mm, dodává se v barvách Bali, Peru a Anthracite	99,-

Namontované volitelné průslušenství k vanám v kombinaci s: Objednávkový formulář viz výklopná strana vpravo			Airpools		Hydropools		Combpools		Special Combpools	
	objednávková cena	pouze vana	AE	AC	HE	HC	CE	CC	IP	AP
Profibox 2.0, do výklenku	859,-	○	○	○	○	○	○	○	-	-
Profibox 2.0, do rohu	1.031,-	○	○	○	○	○	○	○	-	-
TouchLight barevné	806,-	○	-	-	-	-	-	-	-	-

Masážní systémy		Airpools		Hydropools		Combpools		Special Combpools	
Objednací číslo	Popis	AE	AC	HE	HC	CE	CC	IP	AP
U__ 170 SUB 2A ½ V XX	Cena za hydromasážní systém včetně vany	2.961,-	3.421,-	3.061,-	4.661,-	4.161,-	5.761,-	6.761,-	9.961,-
U__ 170 SUB 2B ½ V XX	Cena za hydromasážní systém včetně vany, vč. armatury Multiplex Trio	3.307,-	3.767,-	3.407,-	5.007,-	4.507,-	6.107,-	7.107,-	10.307,-

U těchto hydromasážních systémů přesahuje technické zařízení obrys vany:

Technické zařízení v poloze 1	Stěna 1-2	-	-	-	-	-	-	-	+30
Technické zařízení v poloze 2	Stěna 1-3	-	-	-	-	-	-	-	+30
	Stěna 1-2	-	-	-	-	-	-	-	+30
	Stěna 1-3	-	-	-	-	-	-	+10	+30

Za __ v čísle výrobku dosadíte kód hydromasážní vany.

½ v čísle výrobku nahradíte požadovaným umístěním technického zařízení (1 = technické zařízení v poloze 1, 2 = technické zařízení v poloze 2). Trysky pro oblast zad se nacházejí na straně technické instalace.

Další možnosti a průslušenství vyberte v objednávkovém formuláři (viz výklopná strana vpravo)

Technické zařízení v poloze 1

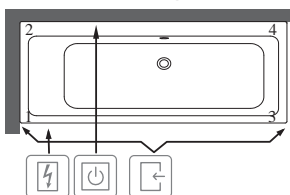

Technické zařízení v poloze 2

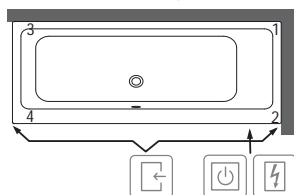

- Přístup přes
- Spínací skříňka
- Ovládání na okraji vany

XX = dosadíte kód barvy

Další informace o barvách jsou uvedeny na stránce na začátku kapitoly.
Další informace o hydromasážních systémech naleznete na straně 579.

SUBWAY Duo (obdelníková 1800 x 800) akrylátová

be

Není součástí dodávky:

Sada noh není standardní součástí dodávky.
Prodloužený odpad a přepad nutný.

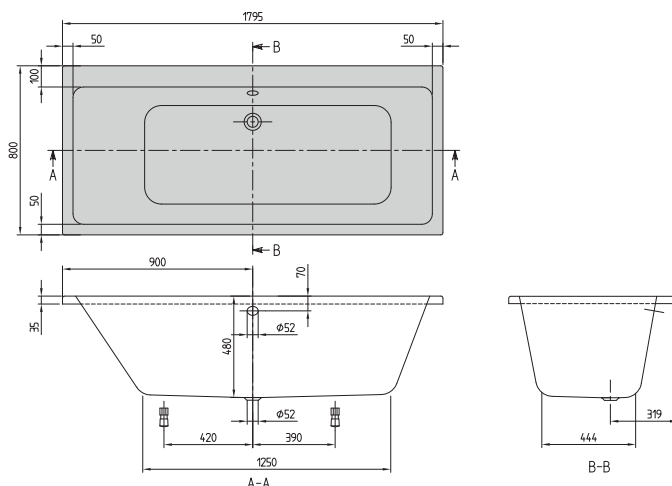

h = Montážní výška (až k okrajům)	
Vana	585 - 635
Hydromasážní systém	625 - 665
Profibox 2.0 bez systému	585 - 585
Profibox 2.0 vč. systému	625 - 625

Objednací číslo	Popis	Rozměry d x š	Rozměry dna d x š	Hloubka	Obsah (l) vč. 1 osoby	Váha kg	01, 96
UBA 180 SUB 2V-XX	Subway	1800 x 800	1250 x 490	480	180	24,50	1.053,-

Příslušenství k vanám:

Objednací číslo	Popis	Cena
U99740000	Nohy pro vany, plastové, pro vany s plochým dnem, nastavitelné od 130 do 180 mm	85,-
U90950461	Vhodná odpadová a přepadová armatura (sifon), pochromováno	202,-
UCCON0475	Přerušení potrubí (speciální zařízení proti zpětnému toku), vč. přípojek	247,-
U90600361	Multiplex Trio, pochromováno	462,-
U90600461	Multiplex Trio, vč. speciálního zpětného ventilu, pochromováno	753,-
U90170061	Madla, 1 pár = 2 madla, pochromováno	248,-
U906100XX	Multifunkční podhavlík, pěnová hmota, 240 x 150 x 50 mm, dodává se v barvách Bali, Peru a Anthracite	99,-

Namontované volitelné příslušenství k vanám v kombinaci s: Objednávkový formulář viz výklopná strana vpravo

Objednací číslo	Popis	pouze vana	Airpools		Hydropools		Combipools		Special Combipools	
			AE	AC	HE	HC	CE	CC	IP	AP
Profibox 2.0, do výklenku		○	○	○	○	○	○	○	○	-
Profibox 2.0, do rohu		○	○	○	○	○	○	○	○	-
TouchLight barevné		○	-	-	-	-	-	-	-	-

Masážní systémy

Objednací číslo	Popis	Airpools		Hydropools		Combipools		Special Combipools	
		AE	AC	HE	HC	CE	CC	IP	AP
U__ 180 SUB 2A ½ V XX	Cena za hydromasážní systém včetně vany	3.043,-	3.503,-	3.143,-	4.743,-	4.243,-	5.843,-	6.843,-	10.043,-
U__ 180 SUB 2B ½ V XX	Cena za hydromasážní systém včetně vany, vč. armatury Multiplex Trio	3.389,-	3.849,-	3.489,-	5.089,-	4.589,-	6.189,-	7.189,-	10.389,-

U těchto hydromasážních systémů přesahuje technické zařízení obrys vany:

Technické zařízení v poloze 1	Stěna 1-3	-	-	-	-	-	-	+10	+20
Technické zařízení v poloze 2	Stěna 1-3	-	-	-	-	-	-	+10	+20

Za __ v čísle výrobku dosadíte kód hydromasážní vany.

½ v čísle výrobku nahradíte požadovaným umístěním technického zařízení (1 = technické zařízení v poloze 1, 2 = technické zařízení v poloze 2). Trysky pro oblast zad se nacházejí na straně technické instalace.

Další možnosti a příslušenství vyberte v objednávkovém formuláři (viz výklopná strana vpravo)

Technické zařízení v poloze 1

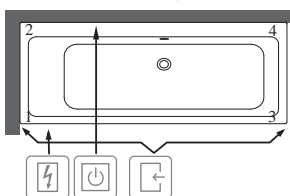

Technické zařízení v poloze 2

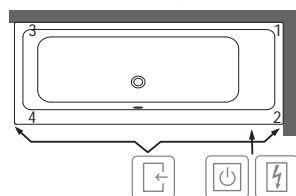

- Přístup přes
- Spínací skříňka
- Ovládání na okraji vany

XX = dosadíte kód barvy

Další informace o barvách jsou uvedeny na stránce na začátku kapitoly.

Další informace o hydromasážních systémech naleznete na straně 579.

SUBWAY Duo (obdelníková 1900 x 900) akrylátová

be

Není součástí dodávky:

Sada noh není standardní součástí dodávky.
Prodloužený odpad a přepad nutný.

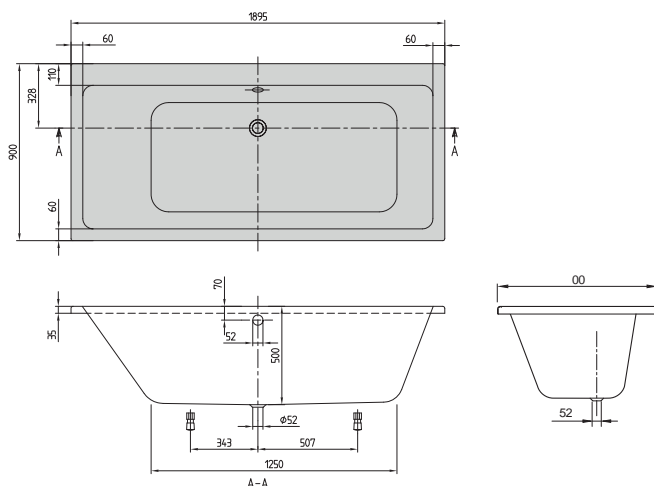

h = Montážní výška (až k okraji)	
Vana	605 - 655
Hydromasážní systém	645 - 685
Profibox 2.0 bez systému	625 - 625
Profibox 2.0 vč. systému	625 - 625

Objednací číslo	Popis	Rozměry d x š	Rozměry dna d x š	Hloubka	Obsah (l) vč. 1 osoby	Váha kg	01, 96
UBA 199 SUB 2V-XX	Subway	1900 x 900	1250 x 530	500	230	27,00	1.136,-

Příslušenství k vanám:

Objednací číslo	Popis	Cena
U99740000	Nohy pro vany, plastové, pro vany s plochým dnem, nastavitelné od 130 do 180 mm	85,-
U90950461	Vhodná odpadová a přepadová armatura (sifon), pochromováno	202,-
UCCON0475	Přerušení potrubí (speciální zařízení proti zpětnému toku), vč. přípojek	247,-
U90600361	Multiplex Trio, pochromováno	462,-
U90600461	Multiplex Trio, vč. speciálního zpětného ventilu, pochromováno	753,-
U906100XX	Multifunkční podhlavník, pěnová hmota, 240 x 150 x 50 mm, dodává se v barvách Bali, Peru a Anthracite	99,-

Namontované volitelné příslušenství k vanám v kombinaci s: Objednávkový formulář viz výklopná strana vpravo	pouze vana	Airpools		Hydropools		Combipools		Special Combipools	
		AE	AC	HE	HC	CE	CC	IP	AP
Profibox 2.0, do výklenku	859,-	○	○	○	○	○	○	○	-
Profibox 2.0, do rohu	1.031,-	○	○	○	○	○	○	○	-
TouchLight barevné	806,-	○	-	-	-	-	-	-	-

Masážní systémy	Objednací číslo	Popis	Airpools		Hydropools		Combipools		Special Combipools	
			AE	AC	HE	HC	CE	CC	IP	AP
U__ 199 SUB 2A ½ V XX		Cena za hydromasážní systém včetně vany	3.126,-	3.586,-	3.226,-	4.826,-	4.326,-	5.926,-	6.926,-	10.126,-
U__ 199 SUB 2B ½ V XX		Cena za hydromasážní systém včetně vany, vč. armatury Multiplex Trio	3.472,-	3.932,-	3.572,-	5.172,-	4.672,-	6.272,-	7.272,-	10.472,-

U těchto hydromasážních systémů přesahuje technické zařízení obrys vany:

Technické zařízení v poloze 1	Stěna 1-3	-	-	-	-	-	-	-	+10
Technické zařízení v poloze 2	Stěna 1-3	-	-	-	-	-	-	-	+10

Za __ v čísle výrobku dosadíte kód hydromasážní vany.

½ v čísle výrobku nahradíte požadovaným umístěním technického zařízení (1 = technické zařízení v poloze 1, 2 = technické zařízení v poloze 2). Trysky pro oblast zad se nacházejí na straně technické instalace.

Další možnosti a příslušenství vyberte v objednávkovém formuláři (viz výklopná strana vpravo)

Technické zařízení v poloze 1

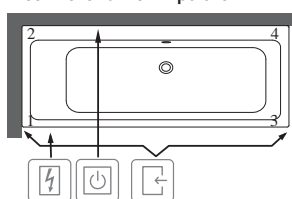

Technické zařízení v poloze 2

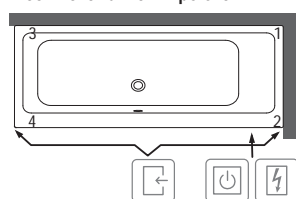

- Přístup přes
- Spínací skříňka
- Ovládání na okraji vany

XX = dosadíte kód barvy

Další informace o barvách jsou uvedeny na stránce na začátku kapitoly.
Další informace o hydromasážních systémech naleznete na straně 579.

SUBWAY (Rohová 1300 x 1300) akrylátová

be

Není součástí dodávky:

Sada noh není standardní součástí dodávky.
 Prodloužený odpad a přepad nutný.
 Krycí panel (volitelně, dodává se vždy již namontovaný). Pozor: Krycí panel nelze instalovat dodatečně.
 Výška panelu je 610 mm.
 U vany s krycím panelem a podstavnou sadou nejsou potřeba nohy k vaně (U99740000).

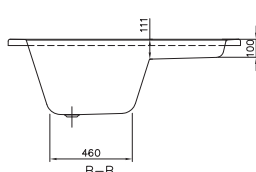
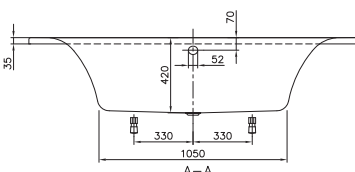
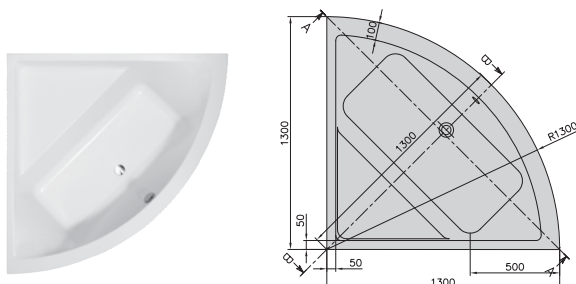
Technické informace:

h = Montážní výška (až k okraji)	
Vana	525 - 575
Vana vč. panelu	590 - 690
Hydromasážní systém	595 - 635

Objednací číslo	Popis	Rozměry d x š	Rozměry dna d x š	Hloubka	Obsah (l) vč. 1 osoby	Váha kg	01, 96
UBA 130 SUB 3V-XX	Subway	1300 x 1300	1050 x 460	420	150	25,00	1.418,-

Příslušenství k vanám:

Objednací číslo	Popis	Cena
U99740000	Nohy pro vany, plastové, pro vany s plochým dnem, nastavitelné od 130 do 180 mm	85,-
U90950461	Vhodná odpadová a přepadová armatura (sifon), pochromováno	202,-
UCCON0475	Přerušení potrubí (speciální zařízení proti zpětnému toku), vč. přípojek	247,-
U90600361	Multiplex Trio, pochromováno	462,-
U90600461	Multiplex Trio, vč. speciálního zpětného ventilu, pochromováno	753,-
U906100XX	Multifunkční podhlavník, pěnová hmota, 240 x 150 x 50 mm, dodává se v barvách Bali, Peru a Anthracite	99,-

Namontované volitelné příslušenství k vanám v kombinaci s: Objednávkový formulář viz výklopná strana vpravo	pouze vana	Airpools		Hydropools		Combipools		Special Combipools	
		AE	AC	HE	HC	CE	CC	IP	AP
Krycí panel	1.177,-	○	○	○	○	○	○	○	-
TouchLight barevné	806,-	○	-	-	-	-	-	-	-

Masážní systémy	Objednací číslo	Popis	Airpools		Hydropools		Combipools		Special Combipools	
			AE	AC	HE	HC	CE	CC	IP	AP
	U__ 130 SUB 3A ½ V XX	Cena za hydromasážní systém včetně vany	3.408,-	3.868,-	3.508,-	5.108,-	4.608,-	6.208,-	7.208,-	10.408,-
	U__ 130 SUB 3B ½ V XX	Cena za hydromasážní systém včetně vany, vč. armatury Multiplex Trio	3.754,-	4.214,-	3.854,-	5.454,-	4.954,-	6.554,-	7.554,-	10.754,-

U těchto hydromasážních systémů přesahuje technické zařízení obrys vany:



Technické zařízení v poloze 1	Stěna 1-3	-	-	-	-	-	-	-	+60
	Stěna 1-4	-	-	-	-	-	-	-	+60
Technické zařízení v poloze 2	Stěna 1-4	-	-	-	-	-	-	-	+60
	Stěna 3-4	-	-	-	-	-	-	-	+60

Za __ v čísle výrobku dosadíte kód hydromasážní vany.

½ v čísle výrobku nahradíte požadovaným umístěním technického zařízení (1 = technické zařízení v poloze 1, 2 = technické zařízení v poloze 2). Trysky pro oblast zad se nacházejí na straně technické instalace.

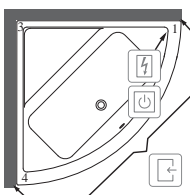
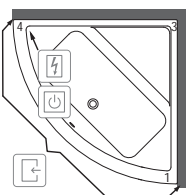
Další možnosti a příslušenství vyberte v objednávkovém formuláři (viz výklopná strana vpravo)

Technické zařízení v poloze 1

Technické zařízení v poloze 2

-  Přístup přes
-  Spínací skříňka
-  Ovládání na okraji vany

XX = dosadíte kód barvy

Další informace o barvách jsou uvedeny na stránce na začátku kapitoly.

Další informace o hydromasážních systémech naleznete na straně 579.

SUBWAY (Offsetová 1700 x 800) akrylátová

be

Není součástí dodávky:

Sada noh není standardní součástí dodávky.

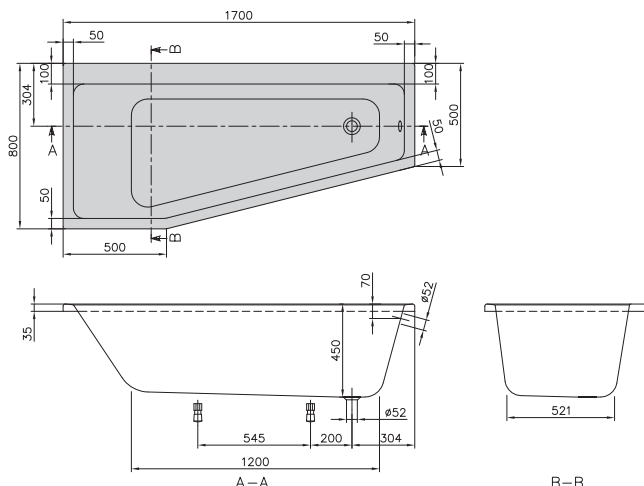

h = Montážní výška (až k okraji)

Vana 555 - 605

Objednací číslo	Popis	Rozměry d x š	Rozměry dna d x š	Hloubka	Obsah (l) vč. 1 osoby	Váha kg	01, 96
UBA 178 SUB 3LIV-XX	Subway, levá verze	1700 x 800	1200 x 521	450	130	21,00	1.187,-

Příslušenství k vanám:

Objednací číslo	Popis	Cena
U99740000	Nohy pro vany, plastové, pro vany s plochým dnem, nastavitelné od 130 do 180 mm	85,-
U90950461	Vhodná odpadová a přepadová armatura (sifon), pochromováno	202,-
UCCON0475	Přerušení potrubí (speciální zařízení proti zpětnému toku), vč. přípojek	247,-
U90600361	Multiplex Trio, pochromováno	462,-
U90600461	Multiplex Trio, vč. speciálního zpětného ventilu, pochromováno	753,-
U90170061	Madla, 1 pár = 2 madla, pochromováno	248,-
U906100XX	Multifunkční podhlavník, pěnová hmota, 240 x 150 x 50 mm, dodává se v barvách Bali, Peru a Anthracite	99,-

XX = dosadíte kód barvy

Další informace o barvách jsou uvedeny na stránce na začátku kapitoly.

Další informace o hydromasážních systémech naleznete na straně 579.

SUBWAY (Offsetová 1700 x 800) akrylátová

be

Není součástí dodávky:

Sada noh není standardní součástí dodávky.

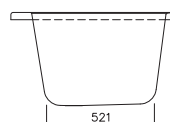
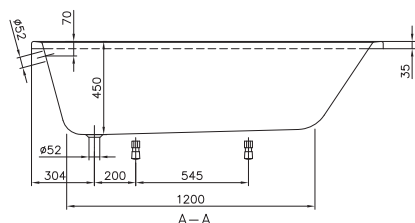
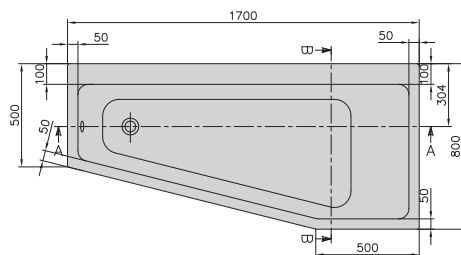

h = Montážní výška (až k okraji)

Vana 555 - 605

Objednací číslo	Popis	Rozměry d x š	Rozměry dna d x š	Hloubka	Obsah (l) vč. 1 osoby	Váha kg	01, 96
UBA 178 SUB 3REV-XX	Subway, pravá verze	1700 x 800	1200 x 521	450	130	21,00	1.187,-

Příslušenství k vanám:

Objednací číslo	Popis	Cena
U99740000	Nohy pro vany, plastové, pro vany s plochým dnem, nastavitelné od 130 do 180 mm	85,-
U90950461	Vhodná odpadová a přepadová armatura (sifon), pochromováno	202,-
UCCON0475	Přerušení potrubí (speciální zařízení proti zpětnému toku), vč. přípojek	247,-
U90600361	Multiplex Trio, pochromováno	462,-
U90600461	Multiplex Trio, vč. speciálního zpětného ventilu, pochromováno	753,-
U90170061	Madla, 1 pár = 2 madla, pochromováno	248,-
U906100XX	Multifunkční podhlavník, pěnová hmota, 240 x 150 x 50 mm, dodává se v barvách Bali, Peru a Anthracite	99,-

XX = dosadíte kód barvy

Další informace o barvách jsou uvedeny na stránce na začátku kapitoly.

Další informace o hydromasážních systémech naleznete na straně 579.

SUBWAY Duo (Šestihhraná 1900 x 800) akrylátová

be

Není součástí dodávky: Sada noh není standardní součástí dodávky.
Prodloužený odpad a přepad nutný.

Technické informace: Při montáži do rohu činí délka ramene 1344 mm.

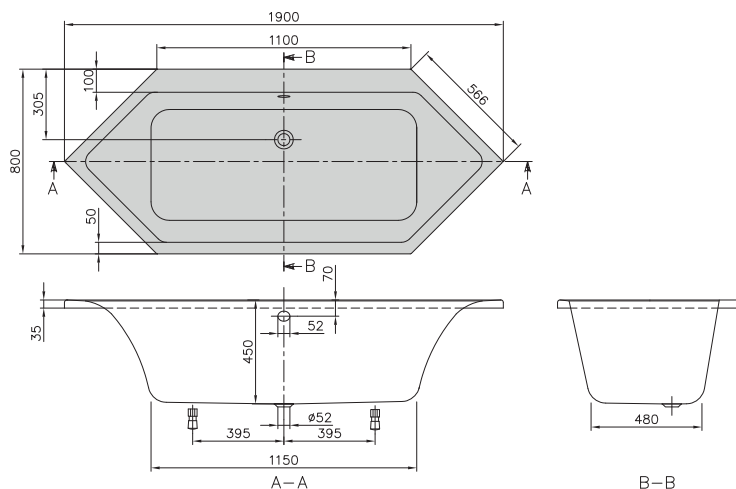

h = Montážní výška (až k okraji)	
Vana	555 - 605
Hydromasážní systém	595 - 635

Objednací číslo	Popis	Rozměry d x š	Rozměry dna d x š	Hloubka	Obsah (l) vč. 1 osoby	Váha kg	01, 96
UBA 190 SUB 6V-XX	Subway	1900 x 800	1160 x 400	450	145	23,00	1.345,-

Příslušenství k vanám:

Objednací číslo	Popis	Cena
U99740000	Nohy pro vany, plastové, pro vany s plochým dnem, nastavitelné od 130 do 180 mm	85,-
U90950461	Vhodná odpadová a přepadová armatura (sifon), pochromováno	202,-
UCCON0475	Přerušení potrubí (speciální zařízení proti zpětnému toku), vč. přípojek	247,-
U90600361	Multiplex Trio, pochromováno	462,-
U90600461	Multiplex Trio, vč. speciálního zpětného ventilu, pochromováno	753,-
U90170061	Madla, 1 pár = 2 madla, pochromováno	248,-
U906100XX	Multifunkční podhlavník, pěnová hmota, 240 x 150 x 50 mm, dodává se v barvách Bali, Peru a Anthracite	99,-

Namontované volitelné příslušenství k vanám v kombinaci s: Objednávkový formulář viz výklopná strana vpravo	pouze vana	Airpools		Hydropools		Combipools		Special Combipools	
		AE	AC	HE	HC	CE	CC	IP	AP
TouchLight barevné	806,-	○	-	-	-	-	-	-	-

Masážní systémy	Objednací číslo	Popis	Airpools		Hydropools		Combipools		Special Combipools	
			AE	AC	HE	HC	CE	CC	IP	AP
U__ 190 SUB 6A ½ V XX		Cena za hydromasážní systém včetně vany	3.335,-	3.795,-	3.435,-	5.035,-	4.535,-	6.135,-	7.135,-	10.335,-
U__ 190 SUB 6B ½ V XX		Cena za hydromasážní systém včetně vany, vč. armatury Multiplex Trio	3.681,-	4.141,-	3.781,-	5.381,-	4.881,-	6.481,-	7.481,-	10.681,-

U těchto hydromasážních systémů přesahuje technické zařízení obrys vany:

Technické zařízení v poloze 1	Stěna 1-3	Stěna 3-6	Stěna 4-6	Stěna 1-3	Stěna 1-5	Stěna 2-5	+10	+15	+15	+10	+15	+15
Technické zařízení v poloze 2	-	-	-	-	-	-	-	-	-	-	-	-

Za __ v čísle výrobku dosadíte kód hydromasážní vany.

½ v čísle výrobku nahradíte požadovaným umístěním technického zařízení (1 = technické zařízení v poloze 1, 2 = technické zařízení v poloze 2). Trysky pro oblast zad se nacházejí na straně technické instalace.

Další možnosti a příslušenství vyberte v objednávkovém formuláři (viz výklopná strana vpravo)

Technické zařízení v poloze 1

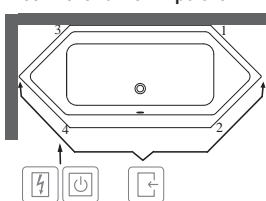

Technické zařízení v poloze 2

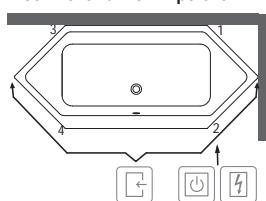

- Přístup přes
- Spínací skříňka
- Ovládání na okraji vany

XX = dosadíte kód barvy

Další informace o barvách jsou uvedeny na stránce na začátku kapitoly.
Další informace o hydromasážních systémech naleznete na straně 579.

THEANO Solo (verze do prostoru 1550 x 750) Quaryl®

be

Není součástí dodávky:

Ventil Push-to-open nemá funkci přepadu (Chrome a White) a ViFlow

Technické informace:

Pozor: Podle DIN 1986-100 je kvůli ochraně budov před vyplavením odpadní vodou nebo přetečením třeba instalovat podlahovou vpust, pokud je vana instalována bez přepadu. Při instalaci ViFlow není podlahová vpust třeba.

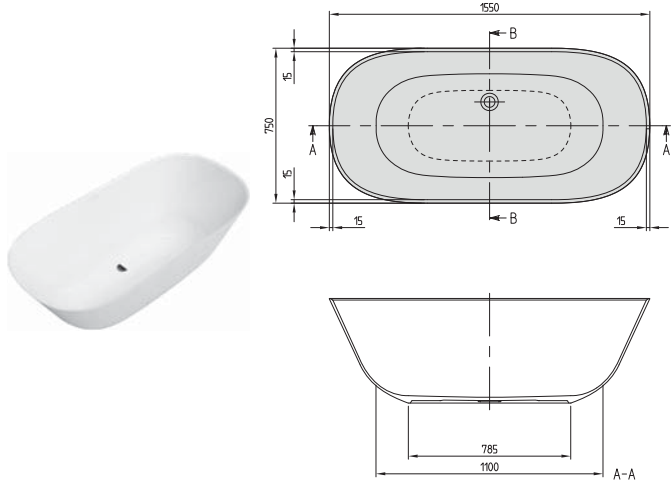

h = Montážní výška (až k okrajům)	
Vana	506 - 506

Objednací číslo	Popis	Rozměry d x š	Rozměry dna d x š	Hloubka	Obsah (l) vč. 1 osoby	Váha kg	01, 96
UBQ 155 ANH 7F200V-XX	Theano, verze do prostoru	1550 x 750	1100 x 500	480	250	40	3.567,-

Příslušenství k vanám:

Objednací číslo	Popis	Cena
U90952061	Ventil Push-to-open nemá funkci přepadu, pochromováno	104,-
U90953061	ViFlow, Odtoková a přepadová souprava bez přepadu, pochromováno	368,-
U906100XX	Multifunkční podhlavník, pěnová hmota, 240 x 150 x 50 mm, dodává se v barvách Bali, Peru a Anthracite	99,-

XX = dosadíte kód barvy

Další informace o barvách jsou uvedeny na stránce na začátku kapitoly.

Další informace o hydromasážních systémech naleznete na straně 579.

THEANO Solo (verze do prostoru 1550 x 750) Quarry[®], Colour on Demand

be

Není součástí dodávky:

Ventil Push-to-open nemá funkci přepadu (Chrome a White) a ViFlow

Technické informace:

Pozor: Podle DIN 1986-100 je kvůli ochraně budov před vyplavením odpadní vodou nebo přetečením třeba instalovat podlahovou vpust, pokud je vana instalována bez přepadu. Při instalaci ViFlow není podlahová vpust třeba.

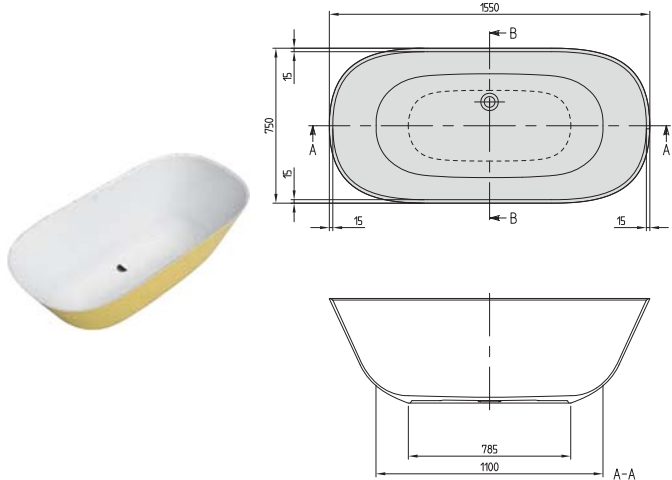

h = Montážní výška (až k okraji)	
Vana	506 - 506

Objednací číslo	Popis	Rozměry d x š	Rozměry dna d x š	Hloubka	Obsah (l) vč. 1 osoby	Váha kg	01, 96
UBQ 155 ANH 7F2BCV-XX	Theano, verze do prostoru, Colour on Demand (Quarry [®])	1550 x 750	1100 x 500	480	250	40	4.196,-

Příslušenství k vanám:

Objednací číslo	Popis	Cena
U90952061	Ventil Push-to-open nemá funkci přepadu, pochromováno	104,-
U90953061	ViFlow, Odtoková a přepadová souprava bez přepadu, pochromováno	368,-
U906100XX	Multifunkční podhlavník, pěnová hmota, 240 x 150 x 50 mm, dodává se v barvách Bali, Peru a Anthracite	99,-

Zakázková výroba provedení Colour on Demand: dodací lhůta 3 týdny. Pro vyřízení vaší objednávky použijte prosím v každém případě objednávkový formulář za kapitolou Vany na straně 572-573.

XX = dosadíte kód barvy
 Další informace o barvách jsou uvedeny na stránce na začátku kapitoly.
 Další informace o hydromasážních systémech naleznete na straně 579.

THEANO Duo (verze do prostoru 1750 x 800) Quaryl®

be

Není součástí dodávky:

Ventil Push-to-open nemá funkci přepadu (Chrome a White) a ViFlow

Technické informace:

Pozor: Podle DIN 1986-100 je kvůli ochraně budov před vyplavením odpadní vodou nebo přetečením třeba instalovat podlahovou vpust, pokud je vana instalována bez přepadu. Při instalaci ViFlow není podlahová vpust třeba.

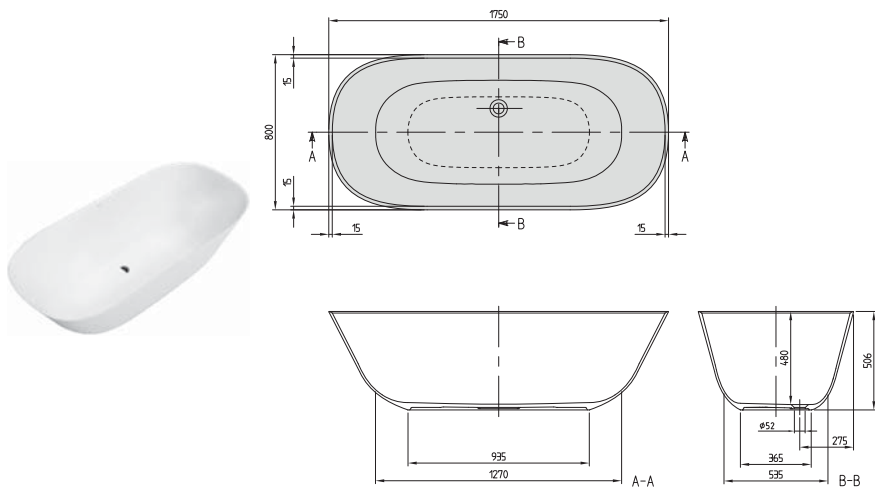

Quaryl®

h = Montážní výška (až k okraji)	
Vana	506 - 506

Objednací číslo	Popis	Rozměry d x š	Rozměry dna d x š	Hloubka	Obsah (l) vč. 1 osoby	Váha kg	01, 96
UBQ 175 ANH 7F200V-XX	Theano, verze do prostoru	1750 x 800	1270 x 535	480	315	40	4.039,-

Příslušenství k vanám:

Objednací číslo	Popis	Cena
U90952061	Ventil Push-to-open nemá funkci přepadu, pochromováno	104,-
U90953061	ViFlow, Odtoková a přepadová souprava bez přepadu, pochromováno	368,-
U906100XX	Multifunkční podhlavník, pěnová hmota, 240 x 150 x 50 mm, dodává se v barvách Bali, Peru a Anthracite	99,-

XX = dosadíte kód barvy

Další informace o barvách jsou uvedeny na stránce na začátku kapitoly.

Další informace o hydromasážních systémech naleznete na straně 579.

THEANO Duo (verze do prostoru 1750 x 800) Quaryl®, Colour on Demand

be

Není součástí dodávky:

Ventil Push-to-open nemá funkci přepadu (Chrome a White) a ViFlow

Technické informace:

Pozor: Podle DIN 1986-100 je kvůli ochraně budov před vyplavením odpadní vodou nebo přetečením třeba instalovat podlahovou vpust, pokud je vana instalována bez přepadu. Při instalaci ViFlow není podlahová vpust třeba.

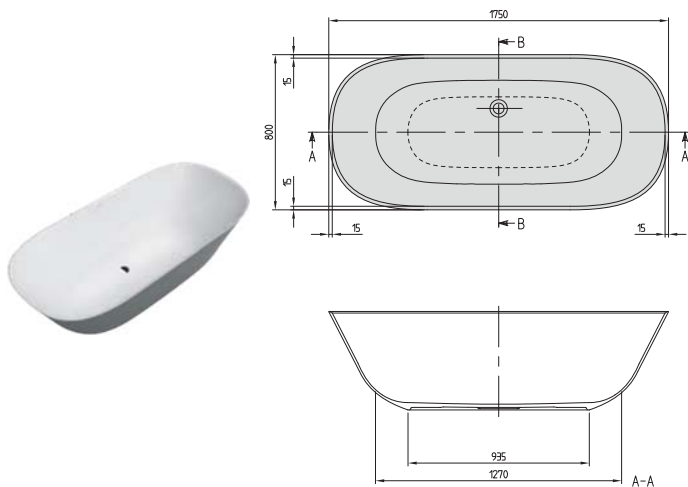

h = Montážní výška (až k okraji)	
Vana	506 - 506

Objednací číslo	Popis	Rozměry d x š	Rozměry dna d x š	Hloubka	Obsah (l) vč. 1 osoby	Váha kg	01, 96
UBQ 175 ANH 7F2BCV-XX	Theano, verze do prostoru, Colour on Demand (Quaryl®)	1750 x 800	1270 x 535	480	315	40	4.669,-

Příslušenství k vanám:

Objednací číslo	Popis	Cena
U90952061	Ventil Push-to-open nemá funkci přepadu, pochromováno	104,-
U90953061	ViFlow, Odtoková a přepadová souprava bez přepadu, pochromováno	368,-
U906100XX	Multifunkční podhlavník, pěnová hmota, 240 x 150 x 50 mm, dodává se v barvách Bali, Peru a Anthracite	99,-

Zakázková výroba provedení Colour on Demand: dodací lhůta 3 týdny. Pro vyřízení vaší objednávky použijte prosím v každém případě objednávkový formulář za kapitolou Vany na straně 572-573.

XX = dosadíte kód barvy

Další informace o barvách jsou uvedeny na stránce na začátku kapitoly.

Další informace o hydromasážních systémech naleznete na straně 579.

COLOUR ON DEMAND

be

VANY V PROVEDENÍ COLOUR ON DEMAND

PROPRACOVANÉ TVARY. VÝRAZNÉ BARVY.

Barvy probouzí emoce, vytváří příjemnou atmosféru a koupelně dodávají osobitost. Volně stojící koupací vany Villeroy & Boch se svou jedinečnou barevnou rozmanitostí stanou ozdobou vaší koupelny.

Designová nej

- K dostání pro volně stojící modely Antheus, Collaro, La Belle, Oberon 2.0, Squaro Edge 12, Theano a Loop & Friends (oválné a obdélníkové provedení), dále pro vany Aveo New Generation, La Belle Excellence a Squaro Excellence
- Optimální komfort díky materiálům akrylát a Quaryl®
- Kvalitní povrchová úprava krycího panelu vany.
- Volně stojící vany umožňují umístění na oblíbené místo – třeba doprostřed místnosti nebo přímo k oknu

Barevné akcenty

- Volně stojící vany ve vzhledu Bicolour
- Mnohokrát oceněný design nabízí zcela nové spektrum možných řešení
- K dodání v 15 barvách barevné koncepce Gesy Hansenové, inspirované ročními obdobími v Paříži
- K dodání také v barvách ze systému: RAL, Pantone a Sikkens (vyjma metalických barev)
- Odolné vůči UV záření



AN

Vzhledem k různým materiálům mohou mezi obrázky a výrobky existovat barevné rozdíly.

OBJEDNÁVKOVÝ FORMULÁŘ PRO VANY COLOUR ON DEMAND

be

Číslo objednávky - velkoobchodník:

Jméno:
Kontaktní osoba:
PSC, město:
Ulice:
Telefax:
Telefon:
Podpis:

Proveďte následující dva kroky:

Krok 1: Vana

Vyberte zvolenou volně stojící vanu Villeroy & Boch (označte prosím křížkem):

	Objednací číslo	Popis	strana	Cena 01, 96
<input type="checkbox"/>	UBQ 155 ANH 7F4BCV-XX	Antheus, verze do prostoru, Colour on Demand (Quaryl®)	450	5.718,-
<input type="checkbox"/>	UBQ 175 ANH 7F4BCV-XX	Antheus, verze do prostoru, Colour on Demand (Quaryl®)	452	5.980,-
<input type="checkbox"/>	UBQ 194 AVE 9W1BCV-XX	Aveo New Generation, verze do prostoru, bez spoje mezi vanou a panelem, Colour on Demand (Quaryl®), vč. namontované výpusti a přepadu (pochromované), New Generation	464	6.976,-
<input type="checkbox"/>	UBQ 194 AVE 9T1BCV-XX	Aveo New Generation, verze do prostoru, bez spoje mezi vanou a panelem, Colour on Demand (Quaryl®), vč. namontované armatury Multiplex Trio (pochromované), New Generation	464	7.251,-
<input type="checkbox"/>	UBA 180 COR 9CSBCVN XX	Collaro, pro přistavení ke stěně, Colour on Demand, Black Matt	478	3.600,-
<input type="checkbox"/>	UBA 180 COR 9CSBCVJ XX	Collaro, pro přistavení ke stěně, Colour on Demand, Gold	478	3.600,-
<input type="checkbox"/>	UBA 180 COR 9CSBCVE XX	Collaro, pro přistavení ke stěně, Colour on Demand, Champagne	478	3.600,-
<input type="checkbox"/>	UBA 180 COR 9CSBCVD XX	Collaro, pro přistavení ke stěně, Colour on Demand, Chrome	478	3.330,-
<input type="checkbox"/>	UBA 180 COR 9CRBCVN XX	Collaro, pro přistavení ke stěně, rohová verze pravá, Colour on Demand, Black Matt	476	3.270,-
<input type="checkbox"/>	UBA 180 COR 9CRBCVJ XX	Collaro, pro přistavení ke stěně, rohová verze pravá, Colour on Demand, Gold	476	3.270,-
<input type="checkbox"/>	UBA 180 COR 9CRBCVE XX	Collaro, pro přistavení ke stěně, rohová verze pravá, Colour on Demand, Champagne	476	3.270,-
<input type="checkbox"/>	UBA 180 COR 9CRBCVD XX	Collaro, pro přistavení ke stěně, rohová verze pravá, Colour on Demand, Chrome	476	3.030,-
<input type="checkbox"/>	UBA 180 COR 9CLBCVN XX	Collaro, pro přistavení ke stěně, rohová verze levá, Colour on Demand, Black Matt	474	3.270,-
<input type="checkbox"/>	UBA 180 COR 9CLBCVJ XX	Collaro, pro přistavení ke stěně, rohová verze levá, Colour on Demand, Gold	474	3.270,-
<input type="checkbox"/>	UBA 180 COR 9CLBCVE XX	Collaro, pro přistavení ke stěně, rohová verze levá, Colour on Demand, Champagne	474	3.270,-
<input type="checkbox"/>	UBA 180 COR 9CLBCVD XX	Collaro, pro přistavení ke stěně, rohová verze levá, Colour on Demand, Chrome	474	3.030,-
<input type="checkbox"/>	UBQ 177 FIN 7A1BCV2 XX	Finion, verze do prostoru, bez spoje mezi vanou a panelem, Colour on Demand (Quaryl®), vč. předem namontovaného ventilu Push-to-open a přepadu, Lištou Design, Chrome	484	5.917,-
<input type="checkbox"/>	UBQ 177 FIN 7N1BCV2 XX	Finion, verze do prostoru, bez spoje mezi vanou a panelem, Colour on Demand (Quaryl®), vč. předem namontovaného ventilu Push-to-open, přepadu a přítoku vody, Lištou Design, Chrome	484	6.211,-
<input type="checkbox"/>	UBQ 177 FIN 7A1BCV1 XX	Finion, verze do prostoru, bez spoje mezi vanou a panelem, Colour on Demand (Quaryl®), vč. předem namontovaného ventilu Push-to-open a přepadu, Lištou Design a funkcí Emotion, Chrome	484	6.651,-
<input type="checkbox"/>	UBQ 177 FIN 7N1BCV1 XX	Finion, verze do prostoru, bez spoje mezi vanou a panelem, Colour on Demand (Quaryl®), vč. předem namontovaného ventilu Push-to-open, přepadu a přítoku vody, Lištou Design a funkcí Emotion, Chrome	484	6.945,-
<input type="checkbox"/>	UBQ 177 FIN 7A1BCV4 XX	Finion, verze do prostoru, bez spoje mezi vanou a panelem, Colour on Demand (Quaryl®), vč. předem namontovaného ventilu Push-to-open a přepadu, Chrome	484	5.667,-
<input type="checkbox"/>	UBQ 177 FIN 7N1BCV4 XX	Finion, verze do prostoru, bez spoje mezi vanou a panelem, Colour on Demand (Quaryl®), vč. předem namontovaného ventilu Push-to-open, přepadu a přítoku vody, Chrome	484	5.961,-
<input type="checkbox"/>	UBQ 177 FIN 7A1BCV3 XX	Finion, verze do prostoru, bez spoje mezi vanou a panelem, Colour on Demand (Quaryl®), vč. předem namontovaného ventilu Push-to-open a přepadu, Funkcí Emotion, Chrome	484	6.401,-
<input type="checkbox"/>	UBQ 177 FIN 7N1BCV3 XX	Finion, verze do prostoru, bez spoje mezi vanou a panelem, Colour on Demand (Quaryl®), vč. předem namontovaného ventilu Push-to-open, přepadu a přítoku vody, Funkcí Emotion, Chrome	484	6.695,-
<input type="checkbox"/>	UBQ 177 FIN 7A2BCV2 XX	Finion, verze do prostoru, bez spoje mezi vanou a panelem, Colour on Demand (Quaryl®), vč. předem namontovaného ventilu Push-to-open a přepadu, Lištou Design, Champagne	485	6.446,-
<input type="checkbox"/>	UBQ 177 FIN 7N2BCV2 XX	Finion, verze do prostoru, bez spoje mezi vanou a panelem, Colour on Demand (Quaryl®), vč. předem namontovaného ventilu Push-to-open, přepadu a přítoku vody, Lištou Design, Champagne	485	6.739,-
<input type="checkbox"/>	UBQ 177 FIN 7A2BCV1 XX	Finion, verze do prostoru, bez spoje mezi vanou a panelem, Colour on Demand (Quaryl®), vč. předem namontovaného ventilu Push-to-open a přepadu, Lištou Design a funkcí Emotion, Champagne	485	7.180,-
<input type="checkbox"/>	UBQ 177 FIN 7N2BCV1 XX	Finion, verze do prostoru, bez spoje mezi vanou a panelem, Colour on Demand (Quaryl®), vč. předem namontovaného ventilu Push-to-open, přepadu a přítoku vody, Lištou Design a funkcí Emotion, Champagne	485	7.474,-
<input type="checkbox"/>	UBQ 177 FIN 7A2BCV4 XX	Finion, verze do prostoru, bez spoje mezi vanou a panelem, Colour on Demand (Quaryl®), vč. předem namontovaného ventilu Push-to-open a přepadu, Champagne	485	6.171,-
<input type="checkbox"/>	UBQ 177 FIN 7N2BCV4 XX	Finion, verze do prostoru, bez spoje mezi vanou a panelem, Colour on Demand (Quaryl®), vč. předem namontovaného ventilu Push-to-open, přepadu a přítoku vody, Champagne	485	6.464,-
<input type="checkbox"/>	UBQ 177 FIN 7A2BCV3 XX	Finion, verze do prostoru, bez spoje mezi vanou a panelem, Colour on Demand (Quaryl®), vč. předem namontovaného ventilu Push-to-open a přepadu, Funkcí Emotion, Champagne	485	6.905,-
<input type="checkbox"/>	UBQ 177 FIN 7N2BCV3 XX	Finion, verze do prostoru, bez spoje mezi vanou a panelem, Colour on Demand (Quaryl®), vč. předem namontovaného ventilu Push-to-open, přepadu a přítoku vody, Funkcí Emotion, Champagne	485	7.199,-
<input type="checkbox"/>	UBQ 177 FIN 7A3BCV2 XX	Finion, verze do prostoru, bez spoje mezi vanou a panelem, Colour on Demand (Quaryl®), vč. předem namontovaného ventilu Push-to-open a přepadu, Lištou Design, Gold	486	6.446,-
<input type="checkbox"/>	UBQ 177 FIN 7N3BCV2 XX	Finion, verze do prostoru, bez spoje mezi vanou a panelem, Colour on Demand (Quaryl®), vč. předem namontovaného ventilu Push-to-open, přepadu a přítoku vody, Lištou Design, Gold	486	6.739,-



OBJEDNÁVKOVÝ FORMULÁŘ PRO VANY COLOUR ON DEMAND

be

Objednací číslo	Popis	strana	Cena 01, 96
<input type="checkbox"/> UBQ 177 FIN 7A3BCV1 XX	Finion, verze do prostoru, bez spoje mezi vanou a panelem, Colour on Demand (Quaryl®), vč. předem namontovaného ventilu Push-to-open a přepadu, Lištou Design a funkcí Emotion, Gold	486	7.180,-
<input type="checkbox"/> UBQ 177 FIN 7N3BCV1 XX	Finion, verze do prostoru, bez spoje mezi vanou a panelem, Colour on Demand (Quaryl®), vč. předem namontovaného ventilu Push-to-open, přepadu a přítoku vody, Lištou Design a funkcí Emotion, Gold	486	7.474,-
<input type="checkbox"/> UBQ 177 FIN 7A3BCV4 XX	Finion, verze do prostoru, bez spoje mezi vanou a panelem, Colour on Demand (Quaryl®), vč. předem namontovaného ventilu Push-to-open a přepadu, Gold	486	6.171,-
<input type="checkbox"/> UBQ 177 FIN 7N3BCV4 XX	Finion, verze do prostoru, bez spoje mezi vanou a panelem, Colour on Demand (Quaryl®), vč. předem namontovaného ventilu Push-to-open, přepadu a přítoku vody, Gold	486	6.464,-
<input type="checkbox"/> UBQ 177 FIN 7A3BCV3 XX	Finion, verze do prostoru, bez spoje mezi vanou a panelem, Colour on Demand (Quaryl®), vč. předem namontovaného ventilu Push-to-open a přepadu, Funkcí Emotion, Gold	486	6.905,-
<input type="checkbox"/> UBQ 177 FIN 7N3BCV3 XX	Finion, verze do prostoru, bez spoje mezi vanou a panelem, Colour on Demand (Quaryl®), vč. předem namontovaného ventilu Push-to-open, přepadu a přítoku vody, Funkcí Emotion, Gold	486	7.199,-
<input type="checkbox"/> UBQ 180 LAB 2PDBCX-XX	La Belle, verze do prostoru, vč. panelu (quarylového®) v barvě Colour on Demand, s pochromovanou odpadovou a přepadovou armaturou	490	6.188,-
<input type="checkbox"/> UBQ 180 LAB 9W1BCV-XX	La Belle, verze do prostoru, bez spoje mezi vanou a panelem, Colour on Demand (Quaryl®), s pochromovanou odpadovou a přepadovou armaturou, Excellence	492	6.276,-
<input type="checkbox"/> UBQ 180 LAB 9T1BCV-XX	La Belle, verze do prostoru, bez spoje mezi vanou a panelem, Colour on Demand (Quaryl®), vč. namontované armatury Multiplex Trio (pochromované), Excellence	492	6.550,-
<input type="checkbox"/> UBA 180 LFO 7PDBCX-XX	Loop & Friends, Duo, verze do prostoru, vč. panelu (akrylátový) v barvě Colour on Demand, s pochromovanou odpadovou a přepadovou armaturou, s oválným vnějším tvarem i vnitřkem	522	3.552,-
<input type="checkbox"/> UBA 180 LFS 7PDBCX-XX	Loop & Friends, Duo, verze do prostoru, vč. panelu (akrylátový) v barvě Colour on Demand, s pochromovanou odpadovou a přepadovou armaturou, s hranatým vnějším tvarem i vnitřkem	509	3.552,-
<input type="checkbox"/> UBQ 180 SQE 7PDBCX-XX	Squaro Edge 12, verze do prostoru, vč. panelu (quarylového®) v barvě Colour on Demand	556	4.192,-
<input type="checkbox"/> UBQ 180 SQE 9W2BCV-XX	Squaro, bez spoje mezi vanou a panelem, Colour on Demand (Quaryl®), vč. namontované výpusti a přepadu (pochromované), Excellence	558	4.884,-
<input type="checkbox"/> UBQ 180 SQE 9T2BCV-XX	Squaro, bez spoje mezi vanou a panelem, Colour on Demand (Quaryl®), panelem, vč. namontované výpusti a přepadu (pochromované) a napouštění přepadem, Excellence	558	5.163,-
<input type="checkbox"/> UBQ 155 ANH 7F2BCV-XX	Theano, verze do prostoru, Colour on Demand (Quaryl®)	568	4.196,-
<input type="checkbox"/> UBQ 175 ANH 7F2BCV-XX	Theano, verze do prostoru, Colour on Demand (Quaryl®)	570	4.669,-

Barva vnitřku vany: (za XX dosadte kód barvy)

bílá Alpin (01)

96 (Star White)

Krok 2: Výběr barvy Colour On Demand:

Vyberte zvolený obklad vany (označte prosím křížkem):

Barvy Artis Colours sladěné s umyvadlem

nebo

Individuální výběr barvy:

(Vyplňte kód barvy u příslušného systému)

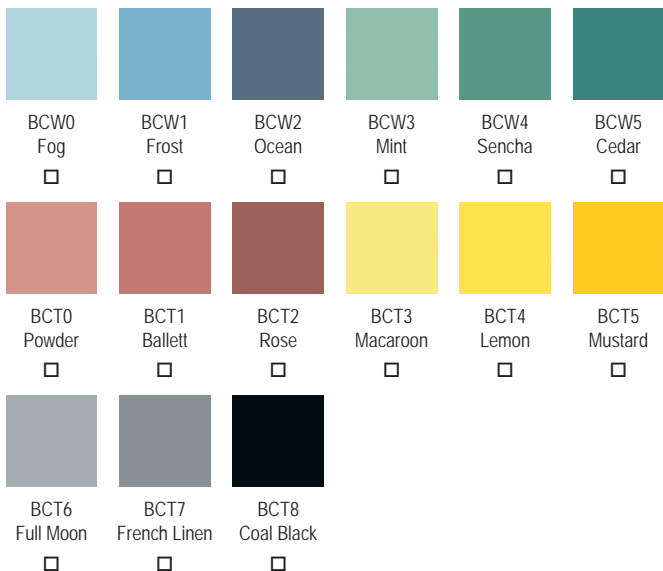

Upozornění: Barvy Artis Colours jsou k dostání pouze v lesklém provedení.

Všimněte si prosím, že barvy nábytku Finion neodpovídají zcela barvám Artis. Přesto jsou barvy harmonicky sladěné a lze je kombinovat.

RAL

Sikkens

Pantone

Upozornění: Metalické barvy a perleťové barvy RAL nejsou možné

Lesk barvy: Vyberte zvolený stupeň lesku (označte prosím křížkem)

Lesklá

Matná

Saténová

Vzhledem k různým materiálům mohou mezi obrázky a výrobky existovat barevné rozdíly.

Zaslat

Maloobchod: Vyplňte prosím tento formulář a zašlete ho svému velkoobchodu. Ponechte si prosím kopii.

Velkoobchod: Vyplňte prosím tento formulář a zašlete ho na zákaznický servis Villeroy & Boch.

PŘÍSLUŠENSTVÍ K VANÁM

be

TouchLight

Osvětlovací sada pro vanu:

- TouchLight je první vanové osvětlení od firmy Villeroy & Boch pro vany z materiálu akrylát a Quaryl bez hydromasážního systému.
- Vanové osvětlení vytvoří v koupelně relaxační atmosféru.
- Funguje nezávisle na naplnění vany vodou.
- 1 kompletně předinstalovaná dotyková LED umožňuje jednoduché ovládání, není proto potřeba ovládání na okraji vany.
- Ovládání pohybem ruky před diodovým svítidlem
- TouchLight je k dispozici ve variantě 1 bodové barvy LED (6 barev: modrá, fialová, červená, oranžová, žlutá, zelená a režim změny).
- Povrch viditelné části se dodává pouze pochromovaný.
- Není vhodné pro hydromasážní systémy.
- Pro všechny vany z materiálu akrylát a Quaryl od firmy Villeroy & Boch, kromě: Aveo New Generation, Hommage, La Belle volně stojící a My Nature volně stojící
- Certifikační značka KEMA.
- V souladu s evropskými směrnici EMC a CE.
- Elektrický přívod 230 V/50 Hz

PŘÍSLUŠENSTVÍ
K VANÁM

Rozmístění TouchLight v našich vanách:

- Obdélníkové vany umožňující ležení v jednom směru (Solo): v levé boční stěně.
- Obdélníkové vany umožňující ležení v obou směrech (Duo): v boční stěně pod přepadem.
- Rohové a asymetrické vany: v přední boční stěně ("vstupní strana") pod přepadem

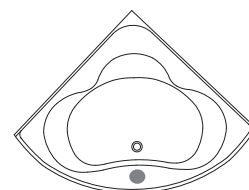
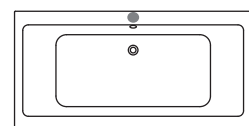
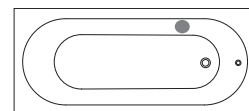

Popis	Cena
TouchLight, 1 bodové LED svítidlo s barevným světlem (6 barev a střídavý režim), předmontované, nelze kombinovat s masážním systémem	806,-

PŘÍSLUŠENSTVÍ K VANÁM

be

Obklad vany UNITED

- Kvalitní obklad vany s hliníkovou kostrou pro vybrané vany z materiálu Quaryl®. Jednoduchá montáž.
- Obklad United je vhodný jak pro volně stojící verze instalace, tak i do rohu.
- Panely povrchově upravené melaminovou fólií se dodávají v:
 - Oak Graphite (FQ)
 - Glossy White (DH)
- Obklad UNITED je určen pro montáž na hotovou podlahu.
- Přiznaná spára mezi panely v černé barvě
- Obklad vany UNITED je pro všechny vhodné vany dodáván namontovaný.



PROFIBOX, obklad vany pro obdélníkové vany z materiálu akrylát a Quaryl®

- PROFIBOX rozšiřuje spektrum možností pro instalaci van a hydromasážních systémů.
- PROFIBOX je vhodný pro montáž do rohu i pro montáž do niky.
- PROFIBOX je dostupný pro tyto vany:
 - Oberon
 - O.novo
 - Squaro Edge 12
 - další modely na vyžádání (pro všechny obdélníkové modely kromě modelu s délkou 2000 mm).
- PROFIBOX se dodává v barvách bílá Alpin (01).
- Obklad vany PROFIBOX 2.0 je pro všechny vhodné vany dodáván namontovaný
- Upozornění: Dodatečná montáž Profiboxu 2.0 není možná

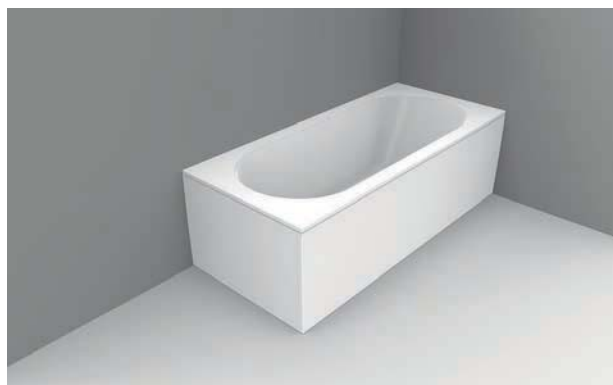

PŘÍSLUŠENSTVÍ K VANÁM

be

Multifunkční poduška

- Materiál: kvalitní, měkká pěna
- voděodolný
- Velikost: 240 x 150 x 50 mm, hodí se ke všem vanám Villeroy & Boch
- lze použít i jako sedák nebo protiskluzovou podložku
- dodává se v barvách:



Bali (LK)



Peru (LL)



Anthracite (PA)

Objednací číslo	Popis	Cena
U906100LK	Multifunkční podhlavník, pěnová hmota, 240 x 150 x 50 mm, dodává se v barvách Bali, Peru a Anthracite, Bali	99,-
U906100LL	Multifunkční podhlavník, pěnová hmota, 240 x 150 x 50 mm, dodává se v barvách Bali, Peru a Anthracite, Peru	99,-
U906100PA	Multifunkční podhlavník, pěnová hmota, 240 x 150 x 50 mm, dodává se v barvách Bali, Peru a Anthracite, Anthracite	99,-

Madla

- vhodné pro vany z materiálu akrylát a Quaryl®
- materiál: mosaz
- dodává se v barvě:



chromované (61)

Objednací číslo	Popis	Cena
U90170061	Madla, 1 pár = 2 madla, pochromováno	248,-

PŘÍSLUŠENSTVÍ K VANÁM

be

ViFlow

Chytrá výpusť pro vany s funkcí přepadu

Popis funkce ViFlow

Otevřený vanový ventil

Ventil se otevírá stisknutím krytu ventilu a jeho následným pootočením. Voda proudí ventilem do odpadního potrubí.

Zavřený vanový ventil

Ventil se zavírá pootočením. Voda se začne hromadit ve vaně. Integrovaná přepadová funkce nepřetržitě sleduje hladinu vody ve vaně.

Přepadová funkce

Jakmile hladina vody dosáhne mezní přepadovou výšku, ventil se samočinně posune dolů a nadbytečná voda proudí do odpadního potrubí stejně, jako kdyby odtékala běžným přepadem.

Výhody ViFlow

- Elegantní chromovaný vypouštěcí ventil
- Uzavírání ventilu povytažením krytu ventilu nahoru
- Skrytě integrovaná mechanická přepadová funkce
- Čištění odtoku umožňuje vyjímatelný kryt ventilu (pomocí dodaných nástrojů)

ViFlow dodáváme na přání do van kolekce Antheus a Theano .

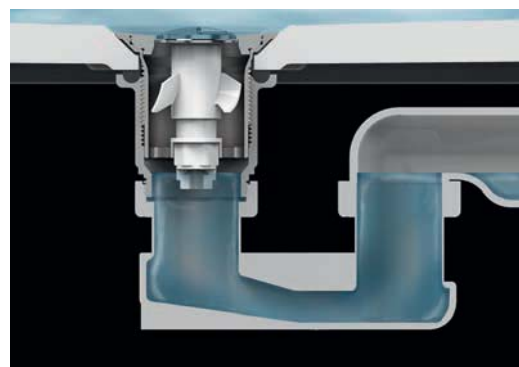
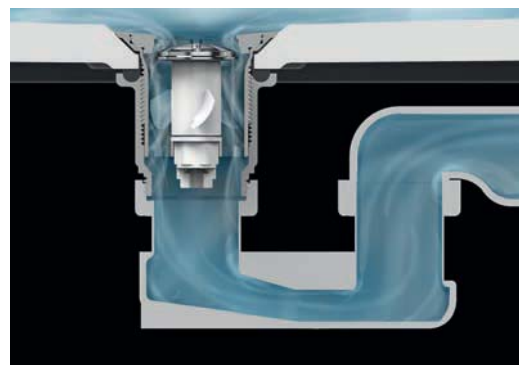

PŘÍSLUŠENSTVÍ
K VANÁM

Objednací číslo	Popis	Cena
U90953061	ViFlow, Odtoková a přepadová souprava bez přepadu, pochromováno	368,-

PŘÍSLUŠENSTVÍ K VANÁM

be

ViFlow

technické údaje pro instalaci

Maximální průtok

30 l/min

ANTHEUS

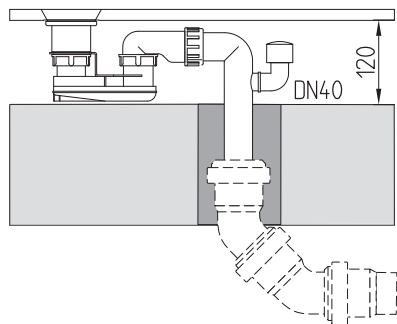

THEANO

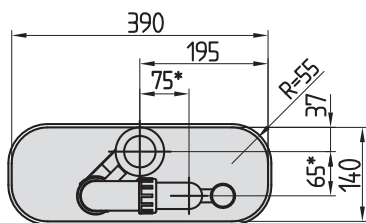
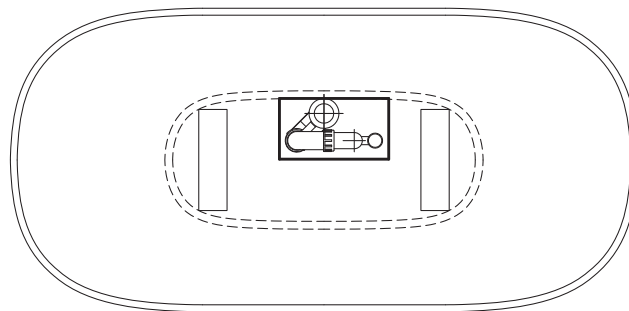
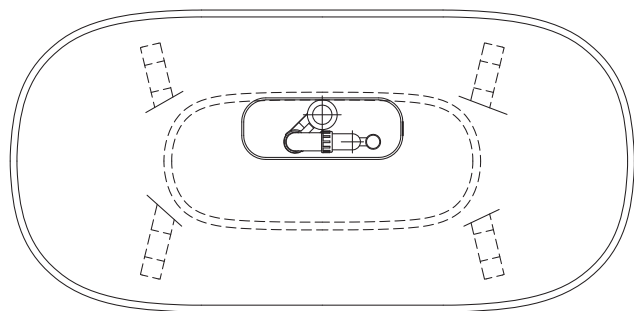
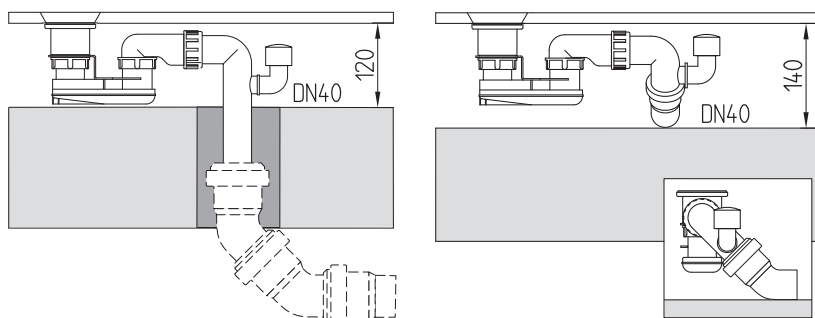

Půdorys

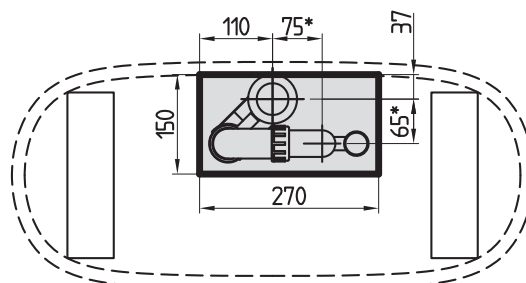

Půdorys

■ max. volný prostor pro odpad

* připojení k odpadnímu potrubí (DN 40) do podlahy

PŘÍSLUŠENSTVÍ K VANÁM

HYDROMASÁŽNÍ SYSTÉMY - VYBAVENÍ

be

Přehled vybavení hydromasážní vany

	Airpool Entry	Airpool Comfort	Hydropool Entry	Hydropool Comfort	Combipool Entry	Combipool Comfort	Special Combipool Invisible	Special Combipool Active
	AE	AC	HE	HC	CE	CC	IP	AP
Trysky ve dně								
Mikrotrysky ve dně	10	-	-	-	10	-	-	-
Velkých trysek Whisper ve dně	-	10	-	-	-	10	-	-
Velkých trysek Fitness	-	-	-	-	-	-	12	-
Trysek Air-Royale	-	-	-	-	-	-	-	24
Trysek pro oblast zad								
Mikrotrysky pro oblast zad	-	-	8	8	8	8	-	-
Trysky Active pro oblast zad	-	-	-	-	-	-	-	6
Boční trysky								
Boční trysky Whisper	-	-	-	8	-	8	-	-
Boční trysky Whisper Active	-	-	-	-	-	-	-	8
Vysouvací boční trysky	-	-	-	-	-	-	16	-
Trysky pro oblast nohou								
Mikrotrysky pro oblast nohou	-	-	-	2	-	2	-	-
Trysky Active pro oblast nohou	-	-	-	-	-	-	-	2
Funkce								
Intervaly	1	1	1	1	1	1	3	1
Programy	-	2	-	2	-	2	-	6
2 bílé LED	○	-	○	-	○	-	-	-
2 vícebarevné LED (magic light)	-	○	-	○	-	○	○	○
Ovládání na v okraji vany	○	○	○	○	○	○	-	-
Dálkové ovládání Smart Control	-	-	-	-	-	-	○	○
Namontovaná výpust'	○	○	○	○	○	○	○	○
Elektrická instalace								
Napětí	230V, 50Hz							
Příkon	0,9 kW	0,03 kW	0,7 kW	0,9 kW	1,6 kW	0,93 kW	2,4 kW	0,93 kW

Upozornění: Čísla v tabulce udávají počet trysek/funkcí. Symbol "o" znamená, že je systém vybaven uvedenou funkcí.

HYDROMASÁŽNÍ
S ST







HYDROMASÁŽNÍ SYSTÉMY - VYBAVENÍ

be

Hydromasážní systémy Villeroy & Boch mají tyto přednosti:

- Bez mála všechny hlavní prvky vyvinula společnost Villeroy & Boch speciálně pro hydromasážní systémy.
- Všechny naše systémy se vyznačují nízkou hlučností.
- Hydromasážní systémy se vyznačují nízkou spotřebou proudu a technikou čištění bez použití chemikálií a minimalizují tak zátěž pro životní prostředí.
- Díky stabilnímu rámu se čtyřmi nožičkami lze každou vanu snadno vyrovnat do roviny.
- Trysky našich hydromasážních systémů představují optimální kombinaci komfortu, správné síly masáže a nízké hlučnosti.
- Viditelné části lze velmi snadno a bez zvláštních nároků na uživatele vyměnit, např. kvůli čištění.
- Vzhledem k tomu, že jsou voda a vzduch přiváděny do trysek odděleně, je zajištěn optimální výkon systému.

AIRPOOL ENTRY (AE)

Hydromasážní vana	Trysky	Funkce
 <p>Osvěžující koupel</p> 	<p>10 mikrotryskek ve dně</p> <p>akrylát Quaryl®</p>   <ul style="list-style-type: none"> • 10 tryskek ve dně zajišťuje stimulující masáž jemnými vzduchovými bublinkami • Perfektní komfort: optimální tvar tryskek zajišťuje komfort při poloze vleže i v sedě 	<p>Ovládání:</p>  <p>Ovládání na okraji vany</p> <p>Intervaly</p>  <p>1 interval</p> <p>Osvětlení:</p>  <p>2 bílé LED</p>







AIRPOOL COMFORT (AC)

Hydromasážní vana	Trysky	Funkce
 <p>Perlivá jak šampaňské, tichá jako šepot</p> 	<p>10 velkých tryskek Whisper ve dně</p> <p>akrylát Quaryl®</p>   <p>Tichá relaxace: Se svou nízkou hlučností podle DIN 4109/SIA 181 (<25 dB(A) pro zadní trakt spodního patra, testováno v ústavu Fraunhofer Institut) patří systém Whisper k nejtichším hydromasážním systémům na trhu. Vhodný pro vícepodlažní obytné budovy.</p> <ul style="list-style-type: none"> • 10 tryskek ve dně zajišťuje stimulující masáž jemnými vzduchovými bublinkami • Perfektní komfort: optimální tvar tryskek zajišťuje komfort při poloze vleže i vsedě • Ve vanách z materiálu Quaryl: trysky ve dně jsou zapuštěny do roviny s povrchem • Dokonalá estetičnost a dokonale snadné čištění 	<p>Ovládání:</p>  <p>Ovládání na v okraji vany</p> <p>Intervaly</p>  <p>1 interval 2 programy (Flow a Energy)</p> <p>Osvětlení:</p>  <p>2 vícebarevné LED (magic light)</p>









HYDROMASÁŽNÍ SYSTÉMY - VYBAVENÍ

be

HYDROPOOL ENTRY (HE)

Hydromasážní vana	Trysky	Funkce
 <p>Wellness pro vaše záda</p> 	<p>8 mikrotrysek pro oblast zad</p> <p>akrylát Quaryl®</p>   <ul style="list-style-type: none"> • 8 mikrotrysek pro oblast zad zajišťuje díky optimálnímu rozmístění stejnoměrně silnou masáž 	<p>Ovládání:</p>  <p>Ovládání na okraji vany</p> <p>Intervaly</p>  <p>1 interval</p> <p>Osvětlení:</p>  <p>2 bílé LED</p>

HYDROPOOL COMFORT (HC)







Hydromasážní vana	Trysky	Funkce
 <p>Rozmazlování od hlavy až k patě</p> 	<p>8 bočních trysek Whisper</p> <p>akrylát Quaryl®</p>   <p>Tichá relaxace: S nízkou hlučností podle DIN 4109 / SIA 181 (<25 dB(A) pro zadní trakt spodního patra). Systém Whisper byl testován v ústavu Fraunhofer Institut a náleží k nejnižším hydromasážním systémům na trhu. Je vhodný pro vícepodlažní bytové prostory.</p> <ul style="list-style-type: none"> • Boční trysky jsou manuálně nastavitelné a uzavíratelné a dají se otáčet v rozsahu takřka 270° <p>8 mikrotrysek pro oblast zad</p> <p>akrylát Quaryl®</p>   <ul style="list-style-type: none"> • 8 mikrotrysek pro oblast zad zajišťuje díky optimálnímu rozmístění stejnoměrně silnou masáž • 2 mikrotrysky pro oblast nohou provádějí blahodárnou masáž chodidel 	<p>Ovládání:</p>  <p>Ovládání na okraji vany</p> <p>Intervaly</p>  <p>1 interval 2 programy (Flow a Energy)</p> <p>Osvětlení:</p>  <p>2 vícebarevné LED (magic light)</p>

HYDROMASÁŽNÍ
S ST

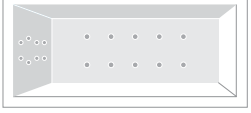
HYDROMASÁŽNÍ SYSTÉMY - VYBAVENÍ

be

COMBIPOOL ENTRY (CE)











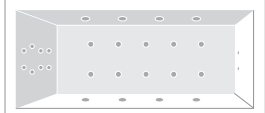

Hydromasážní vana	Trysky	Funkce
 <p>Chvilé potěšení ve vlastní koupelně</p> 	<p>8 mikrotrysek pro oblast zad</p> <p>akrylát Quaryl®</p>  <ul style="list-style-type: none"> • 8 mikrotrysek pro oblast zad zajišťuje díky optimálnímu rozmístění stejnoměrně silnou masáž 	<p>Ovládání:</p>  <p>Ovládání na okraji vany</p> <p>Intervaly</p>  <p>1 interval</p> <p>Osvětlení:</p>  <p>2 bílé LED</p>
	<p>8 mikrotrysek pro oblast zad</p> <p>akrylát Quaryl®</p>  <ul style="list-style-type: none"> • 10 trysek ve dně zajišťuje stimulační masáž jemnými vzduchovými bublinkami • Perfektní komfort: optimální tvar trysek zajišťuje komfort při poloze vleže i v sedě 	

HYDROMASÁŽNÍ
S ST

HYDROMASÁŽNÍ SYSTÉMY - VYBAVENÍ

be

COMBIPOOL COMFORT (CC)







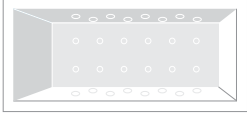

Hydromasážní vana	Trysky	Funkce
 <p>Tichoučké jako šepot, silné a osvěžující</p> 	<p>8 bočních trysek Whisper </p> <p>akrylát Quaryl®</p>   <p>Tichá relaxace: S nízkou hlučností podle DIN 4109 / SIA 181 (<25 dB(A) pro zadní trakt spodního patra). Systém Whisper byl testován v ústavu Fraunhofer Institut a náleží k nejtěšším hydromasážním systémům na trhu. Je vhodný pro vícepodlažní bytové prostory.</p> <ul style="list-style-type: none"> • Tyto trysky jsou díky svému vitalizujícímu účinku ideální k uvolnění zatuhlých svalů a k relaxaci po hlučném a hektickém pracovním dnu. • Boční trysky jsou manuálně nastavitelné a uzavíratelné a dají se otáčet v rozsahu takřka 270° 	<p>Ovládání:</p>  <p>Ovládání na okraji vany</p> <p>Intervaly</p>  <p>1 interval 2 programy (Flow a Energy)</p> <p>Osvětlení:</p>  <p>2 vícebarevné LED (magic light)</p>
	<p>8 mikrotrysek pro oblast zad 2 mikrotrysky pro oblast nohou</p> <p>akrylát Quaryl®</p>   <ul style="list-style-type: none"> • 8 mikrotrysek pro oblast zad zajišťuje díky optimálnímu rozmístění stejnoměrně silnou masáž • 2 mikrotrysky pro oblast nohou provádějí blahodárnou masáž chodidel 	
	<p>10 velkých trysek Whisper ve dně </p> <p>akrylát Quaryl®</p>   <ul style="list-style-type: none"> • Zajišťují stimulující masáž jemnými vzduchovými bublinkami 	

HYDROMASÁŽNÍ
S ST

HYDROMASÁŽNÍ SYSTÉMY - VYBAVENÍ

be









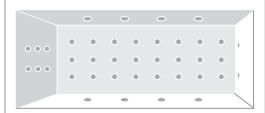

SPECIAL COMBIPOOL INVISIBLE (IP)

Hydromasážní vana	Trysky	Funkce
 <p>Váš neviditelný relaxační program</p> 	<p>16 vysunovacích bočních trysek</p> <p>akrylát Quaryl®</p>    <ul style="list-style-type: none"> • 16 vysunovacích bočních trysek pro perfektní komfort • Vysunovací boční trysky vyjedou až po spuštění hydromasážního systému • Dokonalá estetičnost a maximálně snadné čištění • U akrylátových van standardně zabudované, u van z materiálu Quaryl dokonale zapuštěné do roviny s povrchem 	<p>Ovládání:</p>  <p>Dálkové ovládání Smart Control</p> <p>Intervaly</p>  <p>3 intervaly</p> <p>Osvětlení:</p>  <p>2 vícebarevné LED (magic light)</p>
	<p>12 velkých trysek Fitness</p> <p>akrylát Quaryl®</p>   <ul style="list-style-type: none"> • optimální masáž: 12 velkých trysek ve dně pro individuální relaxaci ve vířivé koupeli • Plynule nastavitelná intenzita • U akrylátových van standardně zabudované, u van z materiálu Quaryl dokonale zapuštěné do roviny s povrchem 	

HYDROMASÁŽNÍ SYSTÉMY - VYBAVENÍ







be

SPECIAL COMBIPOOL ACTIVE (AP)

Hydromasážní vana	Trysky	Funkce
 <p>Pro masáž do hloubky jako od maséra</p> 	<p>8 bočních trysek Whisper Active </p> <p>akrylát Quaryl®</p>   <p>Speciální, motoricky ovládané uzavíratelné boční trysky se dají otáčet v rozsahu takřka 360° a poskytují skutečně účinnou masáž jako od maséra</p>	<p>Ovládání:</p>  <p>Dálkové ovládání Smart Control</p> <p>Intervaly</p>  <p>1 interval 6 programů Flow: lehká masáž Energy: intenzivní masáž Fit: vitalizující masáž Relief: Masáž nohou a zad Intense: Intenzivní masáž zad Joy: Aktivní masáž vedená ze stran</p> <p>Osvětlení:</p>  <p>2 vícebarevné LED (magic light)</p>
	<p>6 trysek Active pro oblast zad 2 trysky Active pro oblast nohou</p> <p>akrylát Quaryl®</p>   <p>Speciální, motoricky ovládané uzavíratelné trysky pro oblast zad a nohou se dají otáčet v rozsahu takřka 360° a poskytují skutečně účinnou masáž jako od maséra</p>	
	<p>24 trysek Air-Royale</p> <p>akrylát Quaryl®</p>   <p>• optimálně a hustě rozmístěné po celém dnu vany pro komplexnější masáž</p>	

HYDROMASÁŽNÍ SYSTÉMY - VIDITELNÉ ČÁSTI

be

	Standard	Volitelné vybavení	
Všechny systémy	 chromované (61)	 Pozlacená (62)	na vyžádání
	pouze pro Special Combipool Invisible (IP):		
	 Bílá (01) (Invisible Jets)* pouze pro vany v barvě -01	 chromované (61)	bez příplatku
		 Pozlacená (62)	na vyžádání
Upozornění: Trysky nejsou dodávány v provedeních Champagne a Black Matt			
Odtoková a přepadová armatura	 chromované (61)	 Pozlacená (62)	na vyžádání

* platí pouze pro trysky v bočních stěnách a ve dně. Vany vč. systému Special Combipool Invisible v barvě -96 se dodávají pouze s chromovanými viditelnými částmi.

Viditelné části hydromasážních systémů:	
Základní vybavení	Odtoková a přepadová armatura
Trysky	Větrací mřížka
Ovládání na okraji vany	Viega Multiplex Trio
Odtoková a přepadová armatura	

HYDROMASÁŽNÍ SYSTÉMY – POPIS VYBAVENÍ

be

Technologie Whisper

Hydromasážní systémy s technologií Whisper splňují protihlukové požadavky DIN 4109 (zkoušky provedl Fraunhofer Institut) a patří proto k nejtichším na trhu. Extrémně tiché trysky Whisper napomáhají zklidnění a uvolnění a navozují dokonalý pocit pohody. U verze Quarryl® jsou trysky zapuštěny do roviny s povrchem – výsledkem je decentní vzhled a dokonalá estetičnost. Hydromasážní systémy Airpool Comfort, Hydropool Comfort a Combipool Comfort jsou vybaveny tryskami Whisper.

Trysek Whisper ve dně



Boční trysky Whisper



Whisper Active Jets

Tyto jedinečné trysky zajišťují intenzivní a cílenou masáž. Tři volitelné programy Flow, Energy a Fit, které byly vyvinuty ve spolupráci se sportovním lékařem prof. Dr. Allmannem, přinášejí dokonalé uvolnění a dlouhodobě přispívají k vaší duševní pohodě a tělesnému zdraví. Stisknutím tlačítka tak lze například uvolnit zatuhlé svaly, zlepšit prokrvení a uvolnit svalstvo. Trysky Whisper Active lze navíc individuálně ovládat.

akrylát



Quaryl®



Air Royale

24 trysek je optimálně a hustě rozmístěno po celém dně vany. Tisíce vzduchových bublinek, jemně šimrajících jako perličky v sektu, se dotýkají těla na bezpečnou míru. Výsledkem je celoplošný a harmonicky uvolňující efekt na kůži – jako kdybyste se koupali v šampaňském. Systém Special Combipool Active je vybaven tryskami Air Royale.



6 trysek pro oblast zad a 2 trysky pro oblast nohou

Vybavení: 6 trysek pro oblast zad, 2 trysky pro oblast nohou
Estetický vzhled: s tryskami zapuštěnými do roviny s povrchem (pro vany z materiálu Quaryl)
Účinná masáž: díky rozmanitým možnostem nastavení směru i intenzity proudu



Active Jets

Trysky v oblasti zad a nohou s elektronickým ovládním.

3 nové přídavné programy podporují uvolnění a zmírňují obtíže v oblasti zad a šije:

- RELIEF: blahodárná masáž zad a nohou pro uvolnění svalstva
- INTENSE: silná, intenzivní a cílená masáž zad
- JOY: vitalizující masáž prováděná tryskami pro oblast zad a nohou a cílená masáž zad

Cílená a intenzivní masáž:

- Změnu směru proudu vody pro střídavou a intenzivní masáž celého těla
- Různé programy umožňují libovolně volit intenzitu masáže

Systém Special Combipool Active je vybaven tryskami Active.



Programy

Všech 6 volitelných komfortních programů bylo vyvinuto ve spolupráci se sportovním lékařem Prof. Dr. Allmannem:

Přinášejí dokonalé uvolnění a dlouhodobě přispívají k vaší duševní pohodě a tělesnému zdraví.

Stisknutím tlačítka tak lze například uvolnit zatuhlé svaly, zlepšit prokrvení a uvolnit svalstvo.



Dálkové ovládání Smart Control

Dálkové ovládání Smart Control pro hydromasážní systémy Special Combipools Active a Invisible potěší estetikou designu a maximálním komfortem. Intuitivní ovládání umožňuje zapnutí osobního relaxačního programu pouhým stisknutím tlačítka. Umožňuje tak jednoduché a pohodlné ovládání všeho dosavadního a nového volitelného příslušenství. Díky použití měkčeného materiálu drží tento malý technický zázrak výborně i na mokřích plochách.



HYDROMASÁŽNÍ SYSTÉMY - POPIS VYBAVENÍ

be

Podhledinové osvětlení (2 bodová svítidla LED, bílé světlo)

Luxusní atmosféru v koupelně vytváří podhledinové osvětlení pomocí 2 bodových svítidel LED s bílým světlem. Díky svému velmi plochému tvaru vypadají svítidla LED velmi pěkně, čistě a komfortně



Magic Light

Barevné potěšení. Terapie barevným světlem je komplexní forma terapie, při které působí světlo a barvy na naše tělo, psychiku i mysl. Díky svému velmi plochému tvaru vypadají svítidla LED velmi pěkně, čistě a komfortně. Barvy si lze individuálně přizpůsobit a dovést tak požitek z relaxace v hydromasážní vaně od Villeroy & Boch k dokonalosti.



Viega Multiplex Trio

Multiplex Trio je přepadová sada s funkcí napouštění přepadem. Tohoto vzhledově vydařeného všeučela lze montovat do všech hydromasážních van Villeroy & Boch. Dodává se ve stejné barvě jako viditelné části.



Samostatný přerušovač proudění pro Viega Multiplex Trio

Viditelná část přerušovače proudění má tutéž barvu jako ostatní viditelné části systému.



Větrací mřížka

Pro ventilaci a k chlazení hydromasážní vany, rozmery 198 x 148 mm.



Obklad vany UNITED

Kvalitní obklad vany s hliníkovou kóstrou pro vybrané vany z materiálu Quarryl®. Jednoduchá montáž.



Profibox

PROFIBOX rozšiřuje spektrum možností pro instalaci van a hydromasážních systémů.



OBJEDNÁVKOVÝ FORMULÁŘ PRO OTVORY

Jak se tento formulář používá?

- A Uvedte prosím potřebné informace o vaší objednávce: číslo objednávky V & B, obj.č.vany (UBA... nebo UBQ...), vaše objednávací údaje atd.
- B Nakreslete náčrt požadované vany. Označte polohu přepadu, odtoku a přesné umístění požadovaných otvorů. Důležité upozornění! Vždy uveďte, od kterého rohu jste měřili. Daný roh označte písmenem "H".
- C Poznamenejte průměr pro každý otvor, vzdálenost středu děr (H1, H2 atd.) a vzdálenost od vnější hrany okraje vany (H0) po střed prvního otvoru (L1).

A Datum: _____

Velkoobchod: _____

Obj. č. vany: _____

Vaše č. zakázky: _____

B

Příklad:

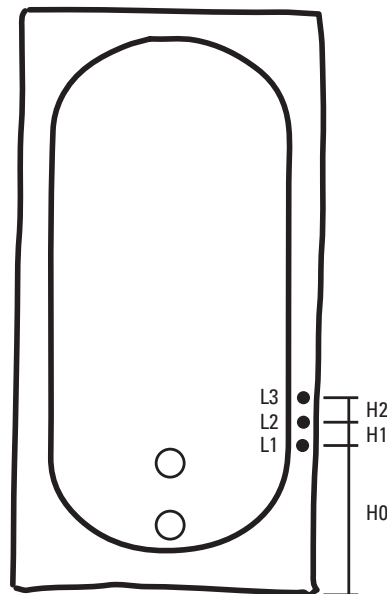

C

Poznámky:

E-IMA
FORMULÁŘ PRO

REJSTŘÍK - SANITÁRNÍ KERAMIKY A KOUPELNOVÉHO NÁBYTKU

Kód výrobku	Strana	Kód výrobku	Strana	Kód výrobku	Strana	Kód výrobku	Strana	Kód výrobku	Strana
4104	346-348	4A22	236-245	5788	298	7796	295	9221	32, 38-40,
4110	276	4A23	62	6116	38	7818	288		44-45, 50,
4111	346	4A33	74-79	6118	38	7901	381		53-55, 57,
4113	350	4A34	74	6131	38	8089	318		62-64, 66,
4114	229	5133	251-257	6140	231	8565	148-149		70-72, 74-
4115	318	5135	257	6144	94	8701	33, 50-51,		80, 98-103,
4118	229	5144	229	6145	232		65, 146,		144-145,
4119	307	5148	229	6147	94		161, 295,		151, 157-
4120	307	5149	231	6155	232		298, 310,		159, 161,
4124	349-350	5151	230	6156	232		330-331,		236-247,
4125	40	5154	230	6161	233		341-343,		251-259,
4126	40	5160	284	6162	234		352-353		264, 284-
4127	41	5166	285	6163	234	8706	54-55		289, 299-
4130	70	5174	57	6180	233	8710	308		300, 302,
4131	71	5178	57	6181	233	8711	33, 50-51,		307-308,
4132	70	5195	264	6321	305		65, 146,		314-321,
4133	258	5222	63-64, 318-	6322	305		161, 295,		326, 330,
4134	347-348		319	6327	305		298, 310,		332, 339,
4139	98-99	5243	62-64,	6331	305		330-331,		344, 346-
4142	102		157-159,	6332	305		341-343,		352, 366,
4143	102		314-316,	6600	339		352-353		368, 371,
4150	157		318-319	6603	340	8749	236-237,		374-375,
4151	158	5244	62-63, 157-	6604	340		239-246,		377-379
4153	157-158		159, 264,	6607	341		251, 253-	9222	32, 46-50,
4156	62		314-316	6609	343		256, 258		58, 72,
4158	63	5265	284-286	6610	342	8798	382		103, 146,
4160	285	5266	284	6612	72	8802	386		151, 160,
4161	285	5267	286	6623	295	8809	146		248, 259,
4162	286	5333	258	6661	146	8810	385		289-295,
4164	97-98	5360	286-287	6662	146	8818	388		308-309,
4165	41	5361	287	6806	381	8822	386		322-329,
4166	42	5400	320	6808	382	8823	291, 294-		339-340,
4167	42	5401	321	6809	382		296		351, 364-
4168	99-101	5405	64	6810	381	8824	291, 294-		366
4172	60	5406	321	6820	304		296	9223	64, 368, 383
4175	43	5407	151	6821	304	8826	385	9224	32, 46-50,
4176	43	5428	259	6822	304	8830	387		58, 65, 72,
4177	43	5460	288	6823	304	8837	386		103, 146,
4178	60	5461	289	6914	304	8841	388		151, 160,
4179	60	5462	159	6922	304	8843	385		248, 259,
4188	39	5463	159	7101	144	8846	387		289-294,
4189	40	5484	45	7102	144	8847	300		308-309,
4190	41	5504	104, 162,	7113	316-317	8879	385		322-329,
4193	42		249, 260,	7119	308	8964	148-149		339-340,
4198	60		354	7175	314-316	8979	147		351,
4323	246-247	5574	53	7176	314-315	8980	148		363-366,
4334	79-80	5586	54	7232	144	8995	148-149		368-370,
4351	159	5587	55	7250	38-39	8L03	381		372-373,
4364	102-103	5600	327-328,	7264	38-40, 44,	8M10	104, 162,		376-377
4373	44		365		57		249, 260,	9296	346-349
4411	350	5602	330	7310	287		354	9319	53, 66, 72,
4412	351	5606	328-329	7315	319	8M18	32-33		104, 162,
4433	247	5607	151-152	7317	320	8M22	351-353		249, 260,
4465	103	5614	322-326,	7319	320	8M24	248		299-300,
4485	45		364, 366	7327	288	8M34	329		302-303,
4486	45	5616	33	7358	64	9190	53-55, 66,		332, 344,
4601	309	5617	331	7400	339		72, 104,		354
4608	32	5628	259	7411	71		162, 249,	9326	53, 66, 72,
4609	329	5634	161	7441	145		260, 299-		104, 162,
4611	351-352	5639	161	7442	145		300, 302,		249, 260,
4612	353	5644	65	7502	300		332, 344,		299-300,
4613	352	5649	58	7503	301		354		302-303,
4620	310	5656	64-65	7504	301	9208	71, 145,		332, 344,
4633	248	5657	295	7507	302		159, 289,		354
4664	103	5658	298	7508	302		321, 351	9327	53, 66, 72,
4683	309	5660	289-291	7513	66, 72, 332,		325-326,		104, 162,
4684	310	5661	297		344	9218	328, 344,		249, 260,
4687	49	5662	292	7517	344		363-366,		299-300,
4688	50	5663	160	7523	303		368, 377		302-303,
4695	308	5684	46-47	7524	303	9219	104, 162,		332, 344,
4A00	63	5685	48	7526	299		249, 260,		354
4A01	154	5686	51	7527	299		299-303,	9426	304
4A06	63	5687	51	7557	300		325, 328,	9428	305
4A07	246	5688	292-293	7618	296		344, 354,	9429	305
4A09	32	5689	298	7619	296		364-365,	98M1	387
4A10	32	5690	50	7646	296		368, 371,	98M2	385
4A15	82	5706	331	7667	294		375-376,	98M8	387
4A17	81	5707	353	7677	294		383	98M9	46-47, 50-51
4A18	81	5716	33	7682	291	9220	54-55	9926	146
4A19	80	5760	297, 310	7721	146			9932	299-302
4A20	80	5763	161	7723	342-343				
4A21	81	5787	51	7758	65				

REJSTŘÍK - SANITÁRNÍ KERAMIKY A KOUPELNOVÉHO NÁBYTKU

Kód výrobku	Strana	Kód výrobku	Strana	Kód výrobku	Strana	Kód výrobku	Strana	Kód výrobku	Strana
9933	53-55, 66,	A355	312	A945	359	B668	197	B750	214
	72, 104,	A356	312	A946	358	B669	197	B751	213
	162, 249,	A357	312	A947	358	B670	195	B752	213
	260, 299-	A404	267-268	A948	358	B671	195	B753	220
	303, 332,	A420	278	A949	358	B672	196	B754	220
	344, 354	A421	278	A950	360	B673	196	B755	220
9945	388	A422	278	A951	359	B674	196	B756	220
9950	387	A423	278	A952	359	B675	196	B757	219
9951	387	A424	278	A953	360	B676	195	B758	219
9953	45-50, 58,	A429	270-271	A954	360	B677	195	B759	219
	64, 71,	A430	274	B064	34	B678	207	B760	219
	103, 145,	A432	271-272	B065	35	B679	207	B761	217
	151, 159,	A433	280	B066	35	B680	206	B762	217
	247, 259,	A439	282	B067	36	B681	206	B763	218
	288-295,	A440	282	B068	36	B682	205	B764	218
	308-309,	A441	282	B069	36	B683	205	B765	218
	320-321,	A684	335	B305	36	B684	204	B766	218
	339, 350	A685	335	B306	36	B685	204	B767	217
9956	66, 72, 332,	A686	335	B553	177	B686	202	B768	217
	344	A687	334	B554	177	B687	202	B769	226
9961	45-50,	A688	334	B555	176	B688	203	B770	226
	58, 151,	A689	334	B556	176	B689	203	B771	225
	288-295,	A690	333	B557	176	B690	203	B772	225
	300-301,	A691	333	B558	176	B691	203	B773	225
	308-309	A692	333	B559	175	B692	201	B774	225
9970	302	A696	334	B560	175	B693	201	B775	223
9978	300-301	A697	333	B561	175	B694	206	B776	223
9982	300-301,	A698	333	B562	175	B695	206	B777	224
	344	A699	333	B563	174	B696	205	B778	224
9999	385	A704	337	B564	174	B697	205	B779	224
9M02	386	A705	337	B565	194	B698	204	B780	224
9M12	386	A707	336	B566	194	B699	204	B781	223
9M14	386	A708	336	B567	194	B700	202	B782	223
9M17	259	A709	336	B568	194	B701	202	B783	221
9M38	289-290,	A710	336	B569	193	B702	212	B784	221
	292-293,	A712	337	B570	193	B703	212	B785	222
	295, 297-	A713	337	B571	190	B704	212	B786	222
	298, 308	A714	337	B572	190	B705	212	B787	222
9M39	289-290,	A715	337	B573	191	B706	211	B788	222
	292, 295,	A816	335	B574	191	B707	211	B789	221
	297-298,	A817	336	B575	192	B708	210	B790	221
	309-310	A818	336	B576	192	B709	210	C005	85
9M40	292-293,	A819	336	B577	188	B710	210	C006	85
	298, 308	A887	68	B578	188	B711	210	C007	85
9M51	58	A888	67	B579	189	B712	211	C008	84
9M52	151-152	A889	67	B580	189	B713	211	C009	84
9M55	339-343	A890	67	B581	189	B714	209	C010	84
9M57	72	A891	67	B582	189	B715	209	C011	84
9M58	48, 51	A892	67	B583	187	B716	208	C012	83
9M60	48, 51	A893	67	B584	187	B717	208	C013	83
9M62	151-152	A894	68	B585	184	B718	208	C014	90
9M63	46-47, 58,	A895	68	B586	184	B719	208	C015	90
	339-343	A906	335	B587	185	B720	209	C016	89
9M65	339-343	A907	335	B588	185	B721	209	C017	89
9M66	49, 340, 343	A908	335	B589	186	B722	207	C018	89
9M67	295, 308-	A909	334	B590	186	B723	207	C019	89
	310	A910	334	B591	183	B724	226	C020	88
9M68	322, 327,	A914	334	B592	183	B725	226	C021	88
	330-331	A915	334	B593	180	B726	227	C022	88
9M69	328-329	A916	333	B594	180	B727	227	C023	88
9M70	46-47, 50-52	A917	333	B595	181	B728	227	C024	87
9M72	308-310	A922	357	B596	181	B729	227	C025	87
9M74	322, 327,	A923	357	B597	182	B730	227	C026	87
	330-331	A924	357	B598	182	B731	178	C027	87
9M77	65	A925	357	B599	179	B732	178	C028	86
9M78	322, 327,	A926	356	B600	179	B733	178	C029	86
	330-331	A927	356	B601	201	B734	178	C030	86
9M79	351-353	A928	356	B602	201	B735	177	C031	86
9M80	351-353	A929	355	B603	199	B736	177	C032	92
9M81	48, 51-52	A930	355	B604	199	B737	216	C033	90
9M82	388	A931	357	B605	200	B738	216	C034	91
9M83	50	A932	357	B606	200	B739	216	C035	91
9M86	329	A933	357	B607	200	B740	216	C036	91
9M87	65	A934	357	B608	200	B741	215	C253	261
9M88	103	A935	356	B609	199	B742	215	C255	261
9M95	160-162	A938	355	B610	199	B743	215	C264	261
9M96	160-162	A939	355	B611	197	B744	215	C266	262
A103	384	A940	359	B612	197	B745	213	C780	262
A299	360	A941	358	B613	198	B746	213	F010	111
A310	266	A942	358	B614	198	B747	214	F020	110
A354	312	A943	358	B615	198	B748	214	F030	110
		A944	358	B616	198	B749	214	F040	110

REJSTŘÍK - SANITÁRNÍ KERAMIKY A KOUPELNOVÉHO NÁBYTKU

Kód výrobku	Strana	Kód výrobku	Strana	Kód výrobku	Strana	Kód výrobku	Strana
F050	109	F88Z	130	G580	138	6229 G2	412
F060	109	F89Z	130	G590	139	6229 H1	413
F070	110	F90Z	130	G600	140-141	6229 H2	413
F08Z	115	F91Z	128	G610	141-142	6229 J3	407
F09Z	115	F92Z	129	G63Z	121	6229 K1	409
F10Z	114	F93Z	129	G64Z	121	6229 K2	409
F11Z	115	F94Z	129	G65Z	121	6229 SC	414
F12Z	115	F95Z	129	G66Z	121	6230 L1	413
F13Z	113	F96Z	128	G67Z	119	6230 L2	413
F14Z	114	F97Z	128	G68Z	120	6230 L3	413
F15Z	114	F98Z	128	G69Z	120	6230 M4	408
F16Z	113	F99Z	135	G70Z	120	6230 N4	407
F17Z	114	FA0Z	134	G71Z	120	6230 P2	409
F18Z	111	FA1Z	134	G72Z	119	6230 P3	409
F19Z	112	FA2Z	135	G73Z	119	6230 SC	414
F20Z	111	FA3Z	131	G74Z	119	6231 Q1	413
F21Z	112	FA4Z	132	G75Z	127	6231 Q2	413
F22Z	118	FA5Z	132	G76Z	127	6231 Q3	413
F23Z	118	FA6Z	133	G77Z	127	6231 R4	408
F24Z	118	FA7Z	133	G78Z	127	6231 S4	407
F25Z	118	FA8Z	131	G79Z	125	6231 SC	414
F26Z	116	FA9Z	131	G80Z	126	6231 T2	409
F27Z	117	FB20	384	G81Z	126	6231 T3	409
F28Z	117	FD0Z	131	G82Z	126	6232 14	410
F29Z	117	FD10	138	G83Z	126	6232 24	412
F30Z	117	G010	111	G84Z	125	6232 32	413
F31Z	116	G020	110	G85Z	125	6232 33	413
F32Z	116	G030	110	G86Z	125	6232 34	413
F33Z	116	G040	110	G87Z	130	6232 45	407
F34Z	124	G050	109	G88Z	130	6232 54	409
F35Z	124	G060	109	G89Z	130	6232 N4	413
F36Z	124	G070	110	G90Z	130	6232 SC	414
F37Z	124	G08Z	115	G91Z	128	6232 V2	413
F38Z	122	G09Z	115	G92Z	129	6232 V3	413
F39Z	123	G10Z	114	G93Z	129	6232 V4	413
F40Z	123	G11Z	115	G94Z	129	6232 W5	408
F41Z	123	G12Z	115	G95Z	129	8200 00	399-402
F42Z	123	G13Z	113	G96Z	128	9223 76	407-414
F43Z	122	G14Z	114	G97Z	128	9225 00	398, 407-414
F44Z	122	G15Z	114	G98Z	128		
F45Z	122	G16Z	113	G999	92, 142	9226 00	398, 407-414
F460	136	G17Z	114	G99Z	135		
F470	136	G18Z	111	GA0Z	134	9226 02	398, 407-414
F480	135	G19Z	112	GA1Z	134		
F490	135	G20Z	111	GA2Z	135		
F500	137	G21Z	112	GA3Z	131		
F510	137	G22Z	118	GA4Z	132		
F520	137	G23Z	118	GA5Z	132		
F530	137	G24Z	118	GA6Z	133		
F540	138	G25Z	118	GA7Z	133		
F550	138	G26Z	116	GA8Z	131		
F560	136	G27Z	117	GA9Z	131		
F570	136	G28Z	117	GD0Z	131		
F580	138	G29Z	117	V01E	326, 365-366		
F590	138	G30Z	117				
F600	140	G31Z	116	V02E	325, 328, 363-365		
F620	139	G32Z	116				
F63Z	121	G33Z	116	V0E1	363		
F64Z	121	G34Z	124	V990	325, 328, 363-365, 368		
F65Z	121	G35Z	124				
F66Z	121	G36Z	124				
F67Z	119	G37Z	124				
F68Z	120	G38Z	122	Sprchové vaničky (keramika)			
F69Z	120	G39Z	123	6223 D4	398		
F70Z	120	G40Z	123	6223 J3	398		
F71Z	120	G41Z	123	6223 J5	398		
F72Z	119	G42Z	123	6223 N3	398		
F73Z	119	G43Z	122	6223 N4	398		
F74Z	119	G44Z	122	6223 S3	398		
F75Z	127	G45Z	122	6223 S4	398		
F76Z	127	G460	136	6228 C3	413		
F77Z	127	G470	136	6228 F4	411		
F78Z	127	G480	135	6228 H3	413		
F79Z	125	G490	135	6228 H4	413		
F80Z	126	G500	137	6228 J5	407		
F81Z	126	G510	137	6228 K4	408		
F82Z	126	G520	137	6228 SC	414		
F83Z	126	G530	137	6229 C2	413		
F84Z	125	G540	138	6229 E3	408		
F85Z	125	G550	138	6229 F1	410		
F86Z	125	G560	136	6229 F2	410		
F87Z	130	G570	136	6229 G1	412		

REJSTŘÍK - WELLNESS

Kód výrobku	Strana	Kód výrobku	Strana	Kód výrobku	Strana	Kód výrobku	Strana
UBA 130 SUB 3V-XX	563	UBA 199 ARA 2V-XX	460	UBQ 180 CEU 2V-XX	465	UDA 1290 ARA 248V-XX	437
UBA 140 LFO 3V-XX	525	UBA 199 COR 2DV-XX	472	UBQ 180 HOM 700V-XX	487	UDA 1293 SUB 2V-XX	442
UBA 140 LFS 3V-XX	512	UBA 199 COR 2EV-XX	472	UBQ 180 HOM 7W0V-XX	487	UDA 1296 DEN 2GV-XX	440
UBA 147 ARA 2V-XX	453	UBA 199 COR 2JV-XX	472	UBQ 180 LAB 2PDBCX-XX	490	UDA 1296 DEN 2V-XX	440
UBA 157 ARA 2V-XX	454	UBA 199 COR 2NV-XX	472	UBQ 180 LAB 2PDT1V-XX	489	UDA 1470 ARA 215GV-XX	433
UBA 160 CAS 2V-XX	541	UBA 199 LEG 2V-XX	496	UBQ 180 LAB 2PDV-XX	489	UDA 1470 ARA 215V-XX	433
UBA 160 COR 2DV-XX	469	UBA 199 LFO 2V-XX	517	UBQ 180 LAB 2V-XX	488	UDA 1470 ARA 248GV-XX	437
UBA 160 COR 2EV-XX	469	UBA 199 LFO 6V-XX	518	UBQ 180 LAB 9T1BCV-XX	492	UDA 1470 ARA 248V-XX	437
UBA 160 COR 2JV-XX	469	UBA 199 LFS 2V-XX	504	UBQ 180 LAB 9T1V-XX	491	UDA 1475 ARA 215GV-XX	433
UBA 160 COR 2NV-XX	469	UBA 199 LFS 6V-XX	505	UBQ 180 LAB 9W1BCV-XX	492	UDA 1475 ARA 215V-XX	433
UBA 167 ARA 2V-XX	455	UBA 199 SUB 2V-XX	562	UBQ 180 LAB 9W1V-XX	491	UDA 1475 ARA 248GV-XX	437
UBA 167 LFO 2V-XX	513	UBA 205 LFO 6V-XX	519	UBQ 180 LIB 2V-XX	499	UDA 1475 ARA 248V-XX	437
UBA 167 LFS 2V-XX	500	UBA 205 LFS 6V-XX	506	UBQ 180 MYA 2V-XX	528	UDA 1480 ARA 215GV-XX	433
UBA 167 SUB 2V-XX	559	UBQ 145 LUX 3V-XX	526	UBQ 180 NEU 7V-XX	531	UDA 1480 ARA 215V-XX	433
UBA 170 ARA 2V-XX	457	UBQ 145 SQR 3V-XX	548	UBQ 180 OBE 2V-XX	535	UDA 1480 ARA 248GV-XX	437
UBA 170 CAS 2V-XX	543	UBQ 155 ANH 7F200V-XX	567	UBQ 180 OBR 2DV-XX	538	UDA 1480 ARA 248V-XX	437
UBA 170 COR 2DV-XX	470	UBQ 155 ANH 7F2BCV-XX	568	UBQ 180 OBR 9CDD00V-XX	539	UDA 1490 ARA 215GV-XX	433
UBA 170 COR 2EV-XX	470	UBQ 155 ANH 7F400V-XX	449	UBQ 180 OBR 9CDBCX-XX	540	UDA 1490 ARA 215V-XX	433
UBA 170 COR 2JV-XX	470	UBQ 155 ANH 7F4BCV-XX	450	UBQ 180 SQE 2DV-XX	552	UDA 1490 ARA 248GV-XX	437
UBA 170 COR 2NV-XX	470	UBQ 160 OBE 2V-XX	532	UBQ 180 SQE 7DV-XX	554	UDA 1490 ARA 248V-XX	437
UBA 170 LEG 2V-XX	494	UBQ 160 SQE 2DV-XX	550	UBQ 180 SQE 7PDBCX-XX	556	UDA 1493 SUB 2V-XX	442
UBA 170 LFO 2V-XX	515	UBQ 167 LIB 2V-XX	497	UBQ 180 SQE 7PDT1V-XX	555	UDA 1510 ARA 215GV-XX	433
UBA 170 LFS 2V-XX	502	UBQ 170 LIB 2V-XX	498	UBQ 180 SQE 7PDV-XX	555	UDA 1510 ARA 215V-XX	433
UBA 170 SUB 2V-XX	560	UBQ 170 MYA 2V-XX	527	UBQ 180 SQE 9T2BCV-XX	558	UDA 1510 ARA 248GV-XX	437
UBA 175 LFO 9LIV-XX	523	UBQ 170 OBE 2V-XX	534	UBQ 180 SQE 9T2V-XX	557	UDA 1510 ARA 248V-XX	437
UBA 175 LFO 9REV-XX	524	UBQ 170 OBR 2DV-XX	537	UBQ 180 SQE 9W2BCV-XX	558	UDA 1580 ARA 215GV-XX	433
UBA 175 LFS 9LIV-XX	510	UBQ 170 SQE 2DV-XX	551	UBQ 180 SQE 9W2V-XX	557	UDA 1580 ARA 215V-XX	433
UBA 175 LFS 9REV-XX	511	UBQ 170 SQR 2V-XX	546	UBQ 180 SQR 2V-XX	547	UDA 1580 ARA 248GV-XX	437
UBA 177 ARA 2V-XX	456	UBQ 175 ANH 7F200V-XX	569	UBQ 190 SQE 2DV-XX	553	UDA 1580 ARA 248V-XX	437
UBA 177 CAS 2V-XX	542	UBQ 175 ANH 7F2BCV-XX	570	UBQ 190 SQR 6V-XX	549	UDA 1590 ARA 215GV-XX	433
UBA 177 LEG 2V-XX	493	UBQ 175 ANH 7F400V-XX	451	UBQ 194 AVE 7V-XX	461	UDA 1590 ARA 215V-XX	433
UBA 177 LFO 2V-XX	514	UBQ 175 ANH 7F4BCV-XX	452	UBQ 194 AVE 9PDV-XX	462	UDA 1590 ARA 248GV-XX	437
UBA 177 LFS 2V-XX	501	UBQ 175 CEU 7V-XX	466	UBQ 194 AVE 9T1BCV-XX	464	UDA 1590 ARA 248V-XX	437
UBA 178 ARA 2V-XX	458	UBQ 177 FIN 7A100V1-XX	481	UBQ 194 AVE 9T1V-XX	463	UDA 1670 ARA 215GV-XX	432
UBA 178 SUB 3LIV-XX	564	UBQ 177 FIN 7A100V2-XX	481	UBQ 194 AVE 9W1BCV-XX	464	UDA 1670 ARA 215V-XX	432
UBA 178 SUB 3REV-XX	565	UBQ 177 FIN 7A100V3-XX	481	UBQ 194 AVE 9W1V-XX	463	UDA 1670 ARA 248GV-XX	436
UBA 180 ARA 2V-XX	459	UBQ 177 FIN 7A100V4-XX	481	UBQ 199 OBE 2V-XX	536	UDA 1670 ARA 248V-XX	436
UBA 180 CAS 2V-XX	544	UBQ 177 FIN 7A1BCV1-XX	484	UDA 0806 DEN 1GV-XX	439	UDA 1675 ARA 215GV-XX	432
UBA 180 COR 2DV-XX	471	UBQ 177 FIN 7A1BCV2-XX	484	UDA 0806 DEN 1V-XX	439	UDA 1675 ARA 215V-XX	432
UBA 180 COR 2EV-XX	471	UBQ 177 FIN 7A1BCV3-XX	484	UDA 0906 DEN 1GV-XX	439	UDA 1675 ARA 248GV-XX	436
UBA 180 COR 2JV-XX	471	UBQ 177 FIN 7A1BCV4-XX	484	UDA 0906 DEN 1V-XX	439	UDA 1675 ARA 248V-XX	436
UBA 180 COR 2NV-XX	471	UBQ 177 FIN 7A200V1-XX	482	UDA 0906 DEN 4GV-XX	441	UDA 1680 ARA 215GV-XX	432
UBA 180 COR 9CL00VD-XX	473	UBQ 177 FIN 7A200V2-XX	482	UDA 0906 DEN 4V-XX	441	UDA 1680 ARA 215V-XX	432
UBA 180 COR 9CL00VE-XX	473	UBQ 177 FIN 7A200V3-XX	482	UDA 0935 SUB 1V-XX	441	UDA 1680 ARA 248GV-XX	436
UBA 180 COR 9CL00VJ-XX	473	UBQ 177 FIN 7A200V4-XX	482	UDA 1006 DEN 1GV-XX	439	UDA 1680 ARA 248V-XX	436
UBA 180 COR 9CL00VN-XX	473	UBQ 177 FIN 7A2BCV1-XX	485	UDA 1006 DEN 1V-XX	439	UDA 1690 ARA 215GV-XX	432
UBA 180 COR 9CLBCVD-XX	474	UBQ 177 FIN 7A2BCV2-XX	485	UDA 1010 ARA 115GV-XX	431	UDA 1690 ARA 215V-XX	432
UBA 180 COR 9CLBCVE-XX	474	UBQ 177 FIN 7A2BCV3-XX	485	UDA 1010 ARA 115V-XX	431	UDA 1690 ARA 248GV-XX	436
UBA 180 COR 9CLBCVJ-XX	474	UBQ 177 FIN 7A2BCV4-XX	485	UDA 1010 ARA 148GV-XX	435	UDA 1690 ARA 248V-XX	436
UBA 180 COR 9CLBCVN-XX	474	UBQ 177 FIN 7A300V1-XX	483	UDA 1010 ARA 148V-XX	435	UDA 1693 SUB 2V-XX	442
UBA 180 COR 9CR00VD-XX	475	UBQ 177 FIN 7A300V2-XX	483	UDA 1035 SUB 1V-XX	441	UDA 1770 ARA 215GV-XX	432
UBA 180 COR 9CR00VE-XX	475	UBQ 177 FIN 7A300V3-XX	483	UDA 1070 ARA 215GV-XX	434	UDA 1770 ARA 215V-XX	432
UBA 180 COR 9CR00VJ-XX	475	UBQ 177 FIN 7A300V4-XX	483	UDA 1070 ARA 215V-XX	434	UDA 1770 ARA 248GV-XX	436
UBA 180 COR 9CR00VN-XX	475	UBQ 177 FIN 7A3BCV1-XX	486	UDA 1070 ARA 248GV-XX	438	UDA 1770 ARA 248V-XX	436
UBA 180 COR 9CRBCVD-XX	476	UBQ 177 FIN 7A3BCV2-XX	486	UDA 1070 ARA 248V-XX	438	UDA 1775 ARA 215GV-XX	432
UBA 180 COR 9CRBCVE-XX	476	UBQ 177 FIN 7A3BCV3-XX	486	UDA 1075 ARA 215GV-XX	434	UDA 1775 ARA 215V-XX	432
UBA 180 COR 9CRBCVJ-XX	476	UBQ 177 FIN 7A3BCV4-XX	486	UDA 1075 ARA 215V-XX	434	UDA 1775 ARA 248GV-XX	436
UBA 180 COR 9CRBCVN-XX	476	UBQ 177 FIN 7N100V1-XX	481	UDA 1075 ARA 248GV-XX	438	UDA 1775 ARA 248V-XX	436
UBA 180 COR 9CS00VD-XX	477	UBQ 177 FIN 7N100V2-XX	481	UDA 1075 ARA 248V-XX	438	UDA 1780 ARA 215GV-XX	432
UBA 180 COR 9CS00VE-XX	477	UBQ 177 FIN 7N100V3-XX	481	UDA 1080 ARA 215GV-XX	434	UDA 1780 ARA 215V-XX	432
UBA 180 COR 9CS00VJ-XX	477	UBQ 177 FIN 7N100V4-XX	481	UDA 1080 ARA 215V-XX	434	UDA 1780 ARA 248GV-XX	436
UBA 180 COR 9CS00VN-XX	477	UBQ 177 FIN 7N1BCV1-XX	484	UDA 1080 ARA 248GV-XX	438	UDA 1780 ARA 248V-XX	436
UBA 180 COR 9CSBCVD-XX	478	UBQ 177 FIN 7N1BCV2-XX	484	UDA 1080 ARA 248V-XX	438	UDA 1790 ARA 215GV-XX	432
UBA 180 COR 9CSBCVE-XX	478	UBQ 177 FIN 7N1BCV3-XX	484	UDA 1090 ARA 215GV-XX	434	UDA 1790 ARA 215V-XX	432
UBA 180 COR 9CSBCVJ-XX	478	UBQ 177 FIN 7N1BCV4-XX	484	UDA 1090 ARA 215V-XX	434	UDA 1790 ARA 248GV-XX	436
UBA 180 COR 9CSBCVN-XX	478	UBQ 177 FIN 7N200V1-XX	482	UDA 1090 ARA 248GV-XX	438	UDA 1790 ARA 248V-XX	436
UBA 180 LEG 2V-XX	495	UBQ 177 FIN 7N200V2-XX	482	UDA 1090 ARA 248V-XX	438	UDA 1806 DEN 2GV-XX	440
UBA 180 LFO 2V-XX	516	UBQ 177 FIN 7N200V3-XX	482	UDA 1270 ARA 215GV-XX	433	UDA 1806 DEN 2V-XX	440
UBA 180 LFO 7PDBCX-XX	522	UBQ 177 FIN 7N200V4-XX	482	UDA 1270 ARA 215V-XX	433	UDA 1835 SUB 2V-XX	442
UBA 180 LFO 7PDV-XX	521	UBQ 177 FIN 7N2BCV1-XX	485	UDA 1270 ARA 248GV-XX	437	UDA 1880 ARA 215GV-XX	432
UBA 180 LFO 7V-XX	520	UBQ 177 FIN 7N2BCV2-XX	485	UDA 1270 ARA 248V-XX	437	UDA 1880 ARA 215V-XX	432
UBA 180 LFS 2V-XX	503	UBQ 177 FIN 7N2BCV3-XX	485	UDA 1275 ARA 215GV-XX	433	UDA 1880 ARA 248GV-XX	436
UBA 180 LFS 7PDBCX-XX	509	UBQ 177 FIN 7N2BCV4-XX	485	UDA 1275 ARA 215V-XX	433	UDA 1880 ARA 248V-XX	436
UBA 180 LFS 7PDV-XX	508	UBQ 177 FIN 7N300V1-XX	483	UDA 1275 ARA 248GV-XX	437	UDA 1890 ARA 215GV-XX	432
UBA 180 LFS 7V-XX	507	UBQ 177 FIN 7N300V2-XX	483	UDA 1275 ARA 248V-XX	437	UDA 1890 ARA 215V-XX	432
UBA 180 SUB 2V-XX	561	UBQ 177 FIN 7N300V3-XX	483	UDA 1280 ARA 215GV-XX	433	UDA 1890 ARA 248GV-XX	436
UBA 190 CAS 2V-XX	545	UBQ 177 FIN 7N300V4-XX	483	UDA 1280 ARA 215V-XX	433	UDA 1890 ARA 248V-XX	436
UBA 190 NAT 7V-XX	529	UBQ 177 FIN 7N3BCV1-XX	486	UDA 1280 ARA 248GV-XX	437	UDA 1893 SUB 2V-XX	442
UBA 190 NAT 9C0V-XX	530	UBQ 177 FIN 7N3BCV2-XX	486	UDA 1280 ARA 248V-XX	437	UDA 8080 ARA 115GV-XX	431
UBA 190 NAT 9E0V-XX	530	UBQ 177 FIN 7N3BCV3-XX	486	UDA 1290 ARA 215GV-XX	433	UDA 8080 ARA 115V-XX	431
UBA 190 NAT 9W0V-XX	530	UBQ 177 FIN 7N3BCV4-XX	486	UDA 1290 ARA 215V-XX	433	UDA 8080 ARA 148GV-XX	435
UBA 190 SUB 6V-XX	566	UBQ 177 OBE 2V-XX	533	UDA 1290 ARA 248GV-XX	437	UDA 8080 ARA 148V-XX	435

REJSTŘÍK - WELLNESS

Kód výrobku	Strana	Kód výrobku	Strana	Kód výrobku	Strana	Kód výrobku	Strana
UDA 9070 ARA 215GV-XX	434	UDQ 1510 SQI 2IV-XX	427	U90170061	453-460,	UPCON0123	550-556
UDA 9070 ARA 215V-XX	434	UDQ 1570 SQI 2IV-XX	427		465, 488,	UPCON0136	537-540
UDA 9070 ARA 248GV-XX	438	UDQ 1570 SQI 2LV-XX	424		493-525,	UPCON0137	469-478
UDA 9070 ARA 248V-XX	438	UDQ 1570 SQI 2RV-XX	425		527-532,		
UDA 9075 ARA 215GV-XX	434	UDQ 1575 SQI 2IV-XX	427		534-547,		
UDA 9075 ARA 215V-XX	434	UDQ 1575 SQI 2LV-XX	424		549-561,		
UDA 9075 ARA 248GV-XX	438	UDQ 1575 SQI 2RV-XX	425		564-566,		
UDA 9075 ARA 248V-XX	438	UDQ 1580 SQI 2IV-XX	427		576		
UDA 9080 ARA 215GV-XX	434	UDQ 1580 SQI 2LV-XX	424	U90600361	453-462,		
UDA 9080 ARA 215V-XX	434	UDQ 1580 SQI 2RV-XX	425		465-466,		
UDA 9080 ARA 248GV-XX	438	UDQ 1590 SQI 2IV-XX	427		488-490,		
UDA 9080 ARA 248V-XX	438	UDQ 1590 SQI 2LV-XX	424		493-536,		
UDA 9090 ARA 115GV-XX	431	UDQ 1590 SQI 2RV-XX	425		541-549,		
UDA 9090 ARA 115V-XX	431	UDQ 1610 SQI 2IV-XX	427		559-566		
UDA 9090 ARA 148GV-XX	435	UDQ 1610 SQI 2LV-XX	424	U90600461	453-462,		
UDA 9090 ARA 148V-XX	435	UDQ 1610 SQI 2RV-XX	425		465-466,		
UDA 9806 DEN 2GV-XX	440	UDQ 1670 SQI 2BV-XX	426		488-490,		
UDA 9806 DEN 2V-XX	440	UDQ 1675 SQI 2BV-XX	426		493-536,		
UDQ 0806 FUT 1V-XX	417	UDQ 1680 SQI 2MV-XX	428		541-549,		
UDQ 0900 FFL 1V-XX	417	UDQ 1680 SQI 2SV-XX	429		559-566		
UDQ 0906 FUT 1V-XX	417	UDQ 1680 SQI 2V-XX	423	U906100LK	576		
UDQ 0910 SQR 1V-XX	419	UDQ 1690 FFL 2V-XX	418	U906100LL	576		
UDQ 1010 SQI 1MV-XX	428	UDQ 1690 SQI 2MV-XX	428	U906100PA	576		
UDQ 1010 SQI 1SV-XX	429	UDQ 1690 SQI 2SV-XX	429	U906100XX	449-466,		
UDQ 1010 SQI 1V-XX	423	UDQ 1690 SQI 2V-XX	423		469-478,		
UDQ 1010 SQR 1V-XX	419	UDQ 1690 SQR 2V-XX	419		487-525,		
UDQ 1070 SQI 2IV-XX	427	UDQ 1710 SQI 2IV-XX	427		527-570		
UDQ 1070 SQI 2LV-XX	424	UDQ 1710 SQI 2LV-XX	424	U906200QB	526		
UDQ 1070 SQI 2RV-XX	425	UDQ 1710 SQI 2RV-XX	425	U906200QG	526		
UDQ 1075 SQI 2IV-XX	427	UDQ 1770 SQI 2IV-XX	427	U90880261	417-418,		
UDQ 1075 SQI 2LV-XX	424	UDQ 1770 SQI 2LV-XX	424		439-442		
UDQ 1075 SQI 2RV-XX	425	UDQ 1770 SQI 2RV-XX	425	U90880368	417-418,		
UDQ 1080 SQI 2BV-XX	426	UDQ 1775 SQI 2IV-XX	427		439-442		
UDQ 1090 SQI 2MV-XX	428	UDQ 1775 SQI 2LV-XX	424	U90881299	423-429,		
UDQ 1090 SQI 2SV-XX	429	UDQ 1775 SQI 2RV-XX	425		431-438		
UDQ 1090 SQI 2V-XX	423	UDQ 1780 SQI 2IV-XX	427	U909000010	431-438		
UDQ 1170 SQI 2IV-XX	427	UDQ 1780 SQI 2LV-XX	424	U90950461	453-461,		
UDQ 1170 SQI 2LV-XX	424	UDQ 1780 SQI 2RV-XX	425		465-466,		
UDQ 1170 SQI 2RV-XX	425	UDQ 1780 SQR 2V-XX	419		488,		
UDQ 1175 SQI 2IV-XX	427	UDQ 1790 SQI 2IV-XX	427		493-507,		
UDQ 1175 SQI 2LV-XX	424	UDQ 1790 SQI 2LV-XX	424		510-520,		
UDQ 1175 SQI 2RV-XX	425	UDQ 1790 SQI 2RV-XX	425		523-529,		
UDQ 1180 SQI 2IV-XX	427	UDQ 1800 FFL 2V-XX	418		531-536,		
UDQ 1180 SQI 2LV-XX	424	UDQ 1810 SQI 2MV-XX	428		541-549,		
UDQ 1180 SQI 2RV-XX	425	UDQ 1810 SQI 2SV-XX	429		559-566		
UDQ 1190 SQI 2IV-XX	427	UDQ 1810 SQI 2V-XX	423	U90952061	449-452,		
UDQ 1190 SQI 2LV-XX	424	UDQ 1870 SQI 2BV-XX	426		567-570		
UDQ 1190 SQI 2RV-XX	425	UDQ 1875 SQI 2BV-XX	426	U90953061	449-452,		
UDQ 1270 SQI 2BV-XX	426	UDQ 1880 SQI 2MV-XX	428		567-570,		
UDQ 1275 SQI 2BV-XX	426	UDQ 1880 SQI 2SV-XX	429		577		
UDQ 1280 FFL 2V-XX	418	UDQ 1880 SQI 2V-XX	423	U91400100	417, 439		
UDQ 1280 SQI 2MV-XX	428	UDQ 1890 FFL 2V-XX	418	U91400200	417, 439		
UDQ 1280 SQI 2SV-XX	429	UDQ 1890 SQI 2BV-XX	426	U91400300	417, 439		
UDQ 1280 SQI 2V-XX	423	UDQ 1890 SQR 2V-XX	419	U91400400	440		
UDQ 1290 FFL 2V-XX	418	UDQ 8070 SQI 2IV-XX	427	U91411000	417-418,		
UDQ 1290 SQI 2MV-XX	428	UDQ 8070 SQI 2LV-XX	424		423-429		
UDQ 1290 SQI 2SV-XX	429	UDQ 8070 SQI 2RV-XX	425	U91411100	418, 423-		
UDQ 1290 SQI 2V-XX	423	UDQ 8075 SQI 2IV-XX	427		429		
UDQ 1290 SQR 2V-XX	420	UDQ 8075 SQI 2LV-XX	424	U91411200	431, 434-		
UDQ 1370 SQI 2IV-XX	427	UDQ 8075 SQI 2RV-XX	425		435, 438		
UDQ 1370 SQI 2LV-XX	424	UDQ 8080 SQI 1IV-XX	427	U91411300	432-433,		
UDQ 1370 SQI 2RV-XX	425	UDQ 8080 SQI 1LV-XX	424		436-437		
UDQ 1375 SQI 2IV-XX	427	UDQ 8080 SQI 1RV-XX	425	U99740000	453-460,		
UDQ 1375 SQI 2LV-XX	424	UDQ 9070 SQI 2BV-XX	426		469-478,		
UDQ 1375 SQI 2RV-XX	425	UDQ 9075 SQI 2BV-XX	426		493-496,		
UDQ 1380 SQI 2IV-XX	427	UDQ 9080 SQI 2MV-XX	428		500-507,		
UDQ 1380 SQI 2LV-XX	424	UDQ 9080 SQI 2SV-XX	429		510-520,		
UDQ 1380 SQI 2RV-XX	425	UDQ 9080 SQI 2V-XX	423		523-525,		
UDQ 1390 SQI 2IV-XX	427	UDQ 9090 SQI 1MV-XX	428		529,		
UDQ 1390 SQI 2LV-XX	424	UDQ 9090 SQI 1SV-XX	429		541-545,		
UDQ 1390 SQI 2RV-XX	425	UDQ 9090 SQI 1V-XX	423		559-566		
UDQ 1410 SQI 2IV-XX	427			U99880061	487		
UDQ 1470 SQI 2BV-XX	426	Příslušenství		U99880062	487		
UDQ 1475 SQI 2BV-XX	426	G999 02 00	481-486	U99880066	487		
UDQ 1480 SQI 2MV-XX	428	U82400001	431-438	UCCON0475	453-466,		
UDQ 1480 SQI 2SV-XX	429	U82990000	431-442		469-478,		
UDQ 1480 SQI 2V-XX	423				481-486,		
UDQ 1490 FFL 2V-XX	418				488-489,		
UDQ 1490 SQI 2MV-XX	428				491-566		
UDQ 1490 SQI 2SV-XX	429			UCWAS0231-61	431-438		
UDQ 1490 SQI 2V-XX	423			UCWAS0231-69	431-438		
UDQ 1490 SQR 2V-XX	419						

Kontrolní listina stavební připravenosti pro Hydromasážní systémy

Vážený zákazníku, děkujeme Vám za Váš zájem o náš výrobek. Hydromasážní systém se dodává smontovaný. Aby bylo možné Váš hydromasážní systém řádně a bezpečně namontovat, musejí být splněny tyto body:

1. Elektrický přívod

- | | |
|--|--|
| <input type="checkbox"/> Elektrický přívod | Napájení 230 V/50 Hz |
| <input type="checkbox"/> Jištění | Jištění max. 16 A.
Proudový chránič o max. jmenovitém reziduálním proudu 30 mA |
| <input type="checkbox"/> Ochranný vodič pro ochranu pospojováním | Systém musí být v souladu s místními předpisy vodivě spojen s ochranným vodičem pro ochranu pospojováním, který je třeba v koupelně nainstalovat. |
| <input type="checkbox"/> Spínač | Elektrický přívod musí být vybaven všepólovým spínačem, který se montuje pod vanu do blízkosti rozvaděče. Tento spínač musí mít ve vypnutém stavu vzdálenost kontaktu nejméně 3 mm a odpovídat požadavkům na ochranu krytem IP X5. |
| <input type="checkbox"/> Připojení | Hydromasážní systém splňuje požadavky na přístroje třídy ochrany a musí být trvale připojen k rozvaděči napervo instalovaným kabelem o min. průřezu 3 x 2,5 mm ² . |
| <input type="checkbox"/> Pozor | Instalace elektrických zařízení a jejich případné opravy smí provádět pouze autorizovaný elektromechanik. U elektrické instalace je nutno dodržet platné národní předpisy. |

2. Voda – přívod a odpad

- | | |
|--------------------------------------|---|
| <input type="checkbox"/> Odpad | Odpadové potrubí musí mít průměr 40–50 mm a jeho vyústění musí být umístěno v blízkosti místa instalace hydromasážního systému. |
| <input type="checkbox"/> Přívod vody | Dbejte rozmístění vodovodních armatur. Je-li hydromasážní systém vybaven přívodní armaturou Multiplex Trio, je nutno dodržet platné národní předpisy pro vodovodní instalace. Dále je třeba instalovat prerušovac proudění. |

3. Montáž

- | | |
|------------------------------------|---|
| <input type="checkbox"/> Přístup | Technické části hydromasážního systému musejí být přístupné. Pro tento účel musí být instalován demontovatelný kryt. Tento kryt by se měl dát demontovat jen s použitím nářadí.
Umístění přívodu elektřiny a ostatních technických částí závisí na zvoleném typu hydromasážního systému a použité vany (viz část Výrobky). |
| <input type="checkbox"/> Větrání | Je třeba zajistit větrací mřížku nebo větrací otvor s volným průřezem min. 40 cm ² . |
| <input type="checkbox"/> Instalace | Mějte na paměti, že vestavná výška hydromasážního systému bývá často větší než u běžných van.
Hydromasážní systém doporučujeme instalovat k hotové stěně s keramickým obkladem a na hotovou podlahu s keramickou dlažbou. Postupujte podle popsaného pracovního postupu, předejdete tak poškození hydromasážního systému. |

4. Stavební situace

- | | |
|---|--|
| <input type="checkbox"/> Vlastnosti podlahy | Ujistěte se, že podlaha snese zatížení vahou hydromasážního systému a že je odolná proti vlhkosti. |
| <input type="checkbox"/> Doprava | Zkontrolujte trasu, kudy se bude hydromasážní systém dopravovat do koupelny, s ohledem na překážky (schody, dveře), na dostatečný manévrovací prostor atd. |
| <input type="checkbox"/> Větrání | Koupelna musí být dostatečně větrána (pomocí mechanického větrání). |
| <input type="checkbox"/> Redukce hluku | Aby se zamezilo přenosu hluku (hlukovým mostům), je třeba se řídit těmito body: <ul style="list-style-type: none">• Přímému kontaktu s částmi stavby je třeba zabránit např. dostatečně širokou silikonovou spárou nebo pomocí speciálních protihlukových pásek.• Místo, na němž bude hydromasážní systém stát, musí být solidně provedeno a nemělo by přenášet vibrace.• Je třeba zamezit veškerému styku podezdívky s vanou a s komponenty systému.• Armatury, které se budou montovat přímo na okraj vany, musejí být připojeny ohebnými hadicemi.• Snížení přenosu hluku vzduchem se docílí použitím izolačních materiálů (v rámci prostupu stěnami a stropem či podlahou) a zamezením zbytečným prostupům vzduchu (pod hydromasážním systémem). |

Objednací formulář pro hydromasážní systémy

Číslo objednávky - velkoobchodník: _____

Název firmy: _____

Kontaktní osoba: _____

PSČ, město: _____

Ulice: _____

Telefax: _____

Telefon: _____

Podpis: _____

Nakonfigurujte si svou hydromasážní vanu podle přání

Krok 1: Vana

Kombinované číslo výrobku / název vany včetně barvy a polohy technického zařízení:

(Příklad: U AE 180 OBE 2A1 V01 / Airpool Entry Oberon 180, technické zařízení v poloze 1, bílá)

Viditelné části: Chrome (standard) Bílá Alpin (01)
(jen trysky), dostupná pouze pro systém Special CombiPool Invisible
 zlatá (na vyžádání)

Krok 2: Příslušenství

	Zvláštní příslušenství (označte prosím křížkem)		cena
TI00	Speciální zpětný ventil pro Viega Multiplex Trio a přívod vody	<input type="checkbox"/>	247,-
AG00	Větrací mřížka	<input type="checkbox"/>	96,-
TH0 _	Otvory (_ udává počet otvorů), cena za kus	<input type="checkbox"/>	34,-

Krok 3: Příslušenství k vanám (možnosti kombinace naleznete u příslušného modelu vany):

	Popis	Kód barvy	LK	LL	PA	61	cena
HRXX	Multifunkční poduška		<input type="checkbox"/>	<input type="checkbox"/>	<input type="checkbox"/>		99,-
HGXX	Namontovaná madla (podle modelu)					<input type="checkbox"/>	248,-

XX nahradíte kódem barvy LK = Bali LL = Peru PA= Anthracite 61=Chrome

Krok 4: Obklad pro vany (možnosti kombinace naleznete u příslušného modelu vany):

	Popis	Kód barvy	DH	FQ	01	96		cena
POXX	Krycí panel (rohové/asymetrické provedení)				<input type="checkbox"/>	<input type="checkbox"/>		1.177,-
PSXX	Krycí panel Squaro do rohu v barvě vany				<input type="checkbox"/>	<input type="checkbox"/>		948,-
PLQH	Krycí panel Luzzus hliníková optika						<input type="checkbox"/>	4.262,-
UCXX	UNITED, do rohu		<input type="checkbox"/>	<input type="checkbox"/>				1.694,-
PCXX	Profibox do rohu				<input type="checkbox"/>			1.031,-
PAXX	Profibox do výklenku				<input type="checkbox"/>			859,-

XX nahradíte kódem barvy DH = Glossy White FQ = Dub, Grafitově Šedý 01 = Bílá Alpin 96 = Star White

Objednávkový formulář pro vany vč. namontovaného volitelného příslušenství najdete [→ zde](#) - rozevřete prosím výklopnou stranu

Zaslat

Maloobchod: Vyplňte prosím tento formulář a zašlete ho svému velkoobchodu. Ponechte si prosím kopii.

Velkoobchod: Vyplňte prosím tento formulář a zašlete ho na zákaznický servis Villeroy & Boch.

Objednávací formulář vany vč. namontovaného volitelného příslušenství

Číslo objednávky - velkoobchodník:

Název firmy:

Kontaktní osoba:

PSČ, město:

Ulice:

Telefax:

Telefon:

Podpis:

Postupujte ve 3 krocích:

Krok 1: Vana: Vyberte si požadovanou vanu Villeroy & Boch (a případně odpovídající příslušenství vany).

Objednávací číslo /název vany:

Barvy (kód barvy): bílá Alpin (01) Star White (96) Stone White (RW) pouze Legato a Collaro

Krok 2: Příslušenství: Vyberte požadované namontované příslušenství k vaně (označte křížkem):

Namontované volitelné příslušenství k vaně (označte křížkem)			
	Popis		cena
TL20	Touchlight, 1 bodové LED svítidlo s barevným světlem	<input type="checkbox"/>	806,-
TH0_	Otvory (_ udává počet otvorů), cena za kus	<input type="checkbox"/>	34,-
AS10	Protiskluz (VILBOGRIP)	<input type="checkbox"/>	137,-

Krok 3: Příslušenství k vanám (možnosti kombinace naleznete u příslušného modelu vany):

Panely v závislosti na modelu (možnosti kombinace naleznete u příslušného modelu vany):								
	Popis	Kód barvy	DH	FQ	01	96		cena
POXX	Krycí panel (rohové/asymetrické provedení)				<input type="checkbox"/>	<input type="checkbox"/>		1.177,-
PSXX	Krycí panel Squaro do rohu v barvě vany				<input type="checkbox"/>	<input type="checkbox"/>		948,-
PLQH	Krycí panel Luxxus hliníková optika					<input type="checkbox"/>		4.262,-
UCXX	UNITED, do rohu		<input type="checkbox"/>	<input type="checkbox"/>				1.694,-
UFXX	UNITED, volně stojící		<input type="checkbox"/>	<input type="checkbox"/>				2.307,-
PCXX	Profibox pro montáž do rohu				<input type="checkbox"/>			1.031,-
PAXX	Profibox pro montáž do niky				<input type="checkbox"/>			859,-

XX nahradte kódem barvy DH = Glossy White FQ = Dub, Grafitové Šedý 01 = Bílá Alpin 96 = Star White

U montáže do rohu vždy zaškrtněte požadovanou verzi (levá, pravá). Viz technický výkres dole na příslušné straně v kapitole Vany.

Příklad:

vlevo:

4-3-1

1-2-4

vpravo:

3-1-2

2-4-3

do niky:

1-3

2-4-3

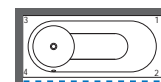
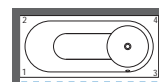
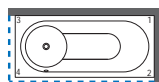
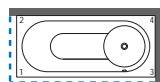
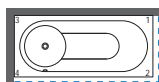

- - - - - = Poloha panelu

Další možnosti (možnosti kombinace naleznete u příslušného modelu vany):

	Popis	Kód barvy	LK	LL	PA	61	cena
HRXX	Multifunkční poduška		<input type="checkbox"/>	<input type="checkbox"/>	<input type="checkbox"/>		99,-
HGXX	Namontovaná madla (podle modelu)					<input type="checkbox"/>	248,-
WO10	Odpadová a přepadová armatura					<input type="checkbox"/>	viz strana vany
WI00	Multiplex Trio						462,-
WI10	Napouštění vody pro Squaro Edge 12						306,-
TI00	Speciální zpětný ventil pro Viega Multiplex Trio a přívod vody						247,-

XX nahradte kódem barvy LK = Bali, LL = Peru, PA= Anthracite

Prosím pozor: v potvrzení objednávky bude „BA/BQ“ z čísla výrobku nahrazeno kódem „PB“ (= smontovaná vana).

Objednávkový formulář pro hydromasážní systémy najdete zde - rozevřete prosím
 ← výklonnou stranu

Zaslat

Maloobchod: Vyplňte prosím tento formulář a zašlete ho svému velkoobchodu. Ponechte si prosím kopii.

Velkoobchod: Vyplňte prosím tento formulář a zašlete ho na zákaznický servis Villeroy & Boch.

Villeroy & Boch

Villeroy & Boch Czech s.r.o.
Budova Prague Gate
Tůrkova 2319/5b
149 00 Praha 4 – Chodov

Oddělení péče o zákazníky:
Obecné dotazy: +420 271 001 643
zbrankova.marketa@villeroy-boch.com
Technické dotazy: +420 271 001 647
handl.pavel@villeroy-boch.com

WWW.VILLEROY-BOCH.COM